

Bedienungsanleitung/Garantie

Gebruiksaanwijzing • Mode d'emploi
Instrucciones de servicio • Istruzioni per l'uso
Instruction Manual • Instrukcja obsługi/Gwarancja
Használati utasítás • Інструкція з експлуатації
Руководство по эксплуатации • دليل المستخدم



CE

MULTI PIZZA-OFEN

Multi-pizzaoven • Four multi pizza • Horno para preparar multiples pizza
Forno per pizza • Multi Pizza Oven • Piekarnik wielofunkcyjny • Multi Pizza sütő
Багатофункціональна піч для піци • Мультипечь для выпекания пиццы • فرن البيززا المتعدد

MPO 3520

DEUTSCH

Inhalt

Übersicht der Bedienelemente	Seite	3
Bedienungsanleitung.....	Seite	4
Technische Daten.....	Seite	8
Garantie	Seite	8
Entsorgung	Seite	9

NEDERLANDS

Inhoud

Locatie van bedieningselementen.....	Pagina	3
Gebruiksaanwijzing	Pagina	10
Technische gegevens	Pagina	13
Verwijdering	Pagina	14

FRANÇAIS

Sommaire

Liste des différents éléments de commande	Page	3
Mode d'emploi	Page	15
Données techniques	Page	19
Élimination	Page	19

ESPAÑOL

Índice

Ubicación de los controles	Página	3
Instrucciones de servicio	Página	20
Datos técnicos	Página	24
Eliminación	Página	24

ITALIANO

Indice

Posizione dei comandi	Pagina	3
Istruzioni per l'uso	Pagina	25
Dati tecnici	Pagina	29
Smaltimento.....	Pagina	29

ENGLISH

Contents

Overview of the Components	Page	3
Instruction Manual	Page	30
Technical Data	Page	33
Disposal	Page	34

JĘZYK POLSKI

Spis treści

Przegląd elementów obsługi	Strona	3
Instrukcja obsługi	Strona	35
Dane techniczne.....	Strona	39
Ogólne warunki gwarancji.....	Strona	39
Używanie	Strona	39

MAGYARUL

Tartalom

A Kezelőszervek Elhelyezkedése.....	Oldal	3
Használati utasítás	Oldal	40
Műszaki adatok.....	Oldal	43
Hulladékkezelés	Oldal	44

УКРАЇНСЬКА

Зміст

Розташування органів керування.....	сторінка	3
Інструкція з експлуатації.....	сторінка	45
Технічні параметри.....	сторінка	49

РУССКИЙ

Содержание

Расположение элементов.....	стр.	3
Руководство по эксплуатации.....	стр.	50
Технические данные	стр.	54

العربية

المحتويات

3	مخطط المكونات
58	دليل التعليمات
55	المعلومات التقنية

DEUTSCH

NEDERLANDS

FRANÇAIS

ESPAÑOL

ITALIANO

ENGLISH

JEZYK POLSKI

MAGYARUL

УКРАЇНСЬКА

РУССКИЙ

العربية

Übersicht der Bedienelemente

Locatie van bedieningselementen • Liste des différents éléments de commande
Ubicación de los controles • Posizione dei comandi • Overview of the Components
Przegląd elementów obsługi • A Kezelőszervek Elhelyezkedése
Розташування органів керування • Расположение элементов • مخطط المكونات

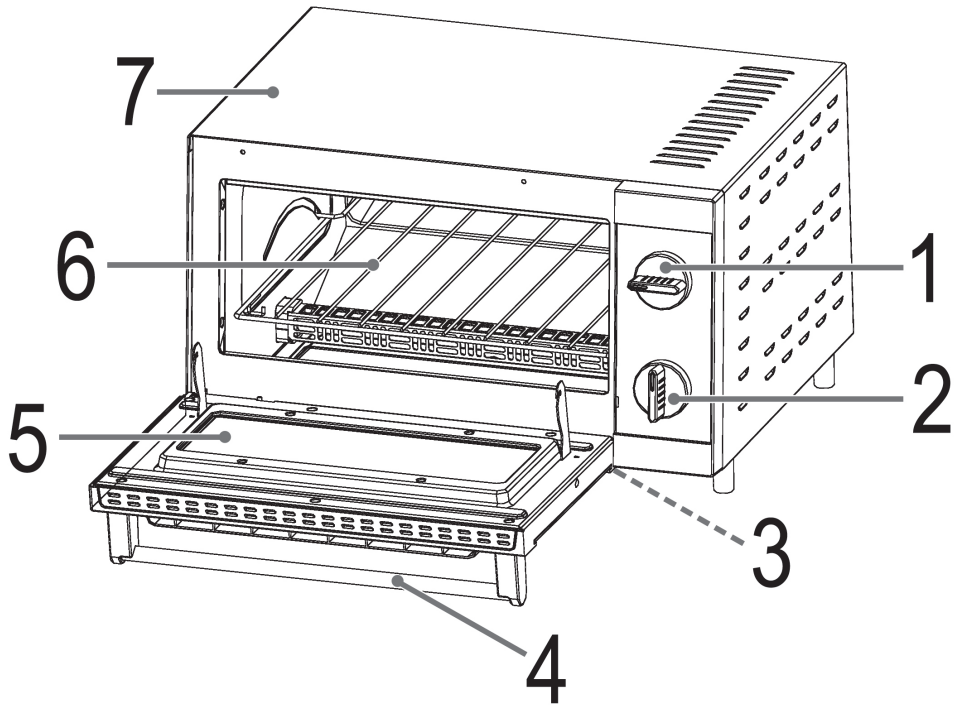

Bedienungsanleitung

Vielen Dank, dass Sie sich für unser Produkt entschieden haben. Wir wünschen Ihnen viel Freude mit dem Gerät.

Symbole in dieser Bedienungsanleitung

Wichtige Hinweise für Ihre Sicherheit sind besonders gekennzeichnet. Beachten Sie diese Hinweise unbedingt, um Unfälle und Schäden am Gerät zu vermeiden:



WARNUNG:

Warnt vor Gefahren für Ihre Gesundheit und zeigt mögliche Verletzungsrisiken auf.



ACHTUNG:

Weist auf mögliche Gefährdungen für das Gerät oder andere Gegenstände hin.



HINWEIS: Hebt Tipps und Informationen für Sie hervor.

Allgemeine Hinweise

Lesen Sie vor Inbetriebnahme dieses Gerätes die Bedienungsanleitung sehr sorgfältig durch und bewahren Sie diese inkl. Garantieschein, Kassenbon und nach Möglichkeit den Karton mit Innenverpackung gut auf. Falls Sie das Gerät an Dritte weitergeben, geben Sie auch die Bedienungsanleitung mit.

- Benutzen Sie das Gerät ausschließlich für den privaten und den dafür vorgesehenen Zweck. Dieses Gerät ist nicht für den gewerblichen Gebrauch bestimmt.
- Benutzen Sie das Gerät nicht im Freien. Halten Sie es vor Hitze, direkter Sonneneinstrahlung, Feuchtigkeit (auf keinen Fall in Flüssigkeiten tauchen) und scharfen Kanten fern. Benutzen Sie das Gerät nicht mit feuchten Händen. Bei feucht oder nass gewordenem Gerät sofort den Netzstecker ziehen.
- Schalten Sie das Gerät aus und ziehen Sie immer den Stecker aus der Steckdose (ziehen Sie am Stecker, nicht am Kabel), wenn Sie das Gerät nicht benutzen, Zubehörteile anbringen, zur Reinigung oder bei Störung.
- Betreiben Sie das Gerät **nicht** unbeaufsichtigt. Sollten Sie den Raum verlassen, schalten Sie das Gerät immer aus. Ziehen Sie den Stecker aus der Steckdose.
- Das Gerät und das Netzkabel müssen regelmäßig auf Zeichen von Beschädigungen untersucht werden. Wird eine Beschädigung festgestellt, darf das Gerät nicht mehr benutzt werden.
- Verwenden Sie nur Original-Zubehör.
- Zur Sicherheit Ihrer Kinder lassen Sie keine Verpackungsteile (Plastikbeutel, Karton, Styropor, etc.) erreichbar liegen.



WARNUNG!

Lassen Sie kleine Kinder nicht mit Folie spielen. Es besteht **Erststickungsgefahr!**

Spezielle Sicherheitshinweise für dieses Gerät



WARNUNG: Heiße Oberfläche! Verbrennungsgefahr!

Während des Betriebes und danach kann die Temperatur der berührbaren Oberfläche sehr hoch sein.

- Berühren Sie nicht die heißen Teile des Gerätes.
- Fassen Sie das Gerät nur an dem Türgriff und den Schaltern an. Benutzen Sie ggf. Topflappen.
- Lassen Sie das Gerät abkühlen, bevor Sie es reinigen und wegstellen.

⚠️ WARNUNG:

- Betreiben Sie das Gerät nicht an einer externen Zeitschaltuhr oder einem separaten Fernwirksystem.
- Betreiben Sie das Gerät nur unter Aufsicht. Sehr trockenes Brot kann im Inneren des Gerätes Feuer fangen!
- Reparieren Sie das Gerät nicht selbst, sondern suchen Sie einen autorisierten Fachmann auf. Um Gefährdungen zu vermeiden, ein defektes Netzkabel nur vom Hersteller, unserem Kundendienst oder einer ähnlich qualifizierten Person durch ein gleichwertiges Kabel ersetzen lassen.
- Dieses Gerät kann von **Kindern** ab 8 Jahren und darüber und von Personen mit reduzierten physischen, sensorischen oder mentalen Fähigkeiten oder Mangel an Erfahrung und/oder Wissen benutzt werden, wenn sie beaufsichtigt oder bezüglich des sicheren Gebrauchs des Gerätes unterwiesen wurden und die daraus resultierenden Gefahren verstanden haben.
- **Kinder** dürfen nicht mit dem Gerät spielen.
- Reinigung und **Benutzer-Wartung** dürfen nicht durch **Kinder** durchgeführt werden, es sei denn, sie sind 8 Jahre und älter und werden beaufsichtigt.
- Kinder, die jünger sind als 8 Jahre, sind von dem Gerät und der Anschlussleitung fernzuhalten.

⚠️ ACHTUNG:

- Achten Sie darauf, dass das Netzkabel nicht mit den heißen Teilen des Gerätes in Kontakt kommt.
- Stellen Sie das Gerät nicht in die Nähe von brennbaren Gegenständen wie Gardinen oder Holz.
- Stellen Sie das Gerät auf eine ebene, hitzebeständige Fläche.

△ ACHTUNG:





- Stellen Sie das Gerät mit der Rückseite an eine Wand.
- Bewegen Sie das Gerät nicht, wenn es in Betrieb ist.
- Stellen Sie sicher, dass beide Betriebsschalter in Position „OFF“ stehen, wenn Sie das Gerät nicht benutzen.

Übersicht der Bedienelemente

- 1 Funktionsschalter
- 2 Zeitschalter
- 3 Krümelblech
- 4 Türgriff
- 5 Glastür
- 6 Grillrost
- 7 Gehäuse

Ohne Abb.: Pizzablech

Symbolik an den Schaltern**Funktionsschalter**

-  Ober- und Unterhitze
-  Unterhitze
-  Oberhitze
-  aus

Zeitschalter

OFF-0 aus
10 ... 60 Minuten

Auspacken des Gerätes

1. Nehmen Sie das Gerät aus seiner Verpackung.
2. Entfernen Sie sämtliches Verpackungsmaterial, wie Folien, Füllmaterial, Kabelhalter und Kartonverpackung.
3. Prüfen Sie den Lieferumfang auf Vollständigkeit.
4. Überprüfen Sie das Gerät auf eventuelle Transportschäden, um Gefährdungen zu vermeiden.

HINWEIS:

Am Gerät können sich noch Staub oder Produktionsreste befinden. Wir empfehlen Ihnen, das Gerät wie unter „Reinigung“ beschrieben zu säubern.

Anwendungshinweise**Vor der ersten Benutzung**

An der Heizung befindet sich eine Schutzschicht. Um diese zu entfernen, betreiben Sie das Gerät ca. 10 Minuten lang ohne Inhalt. Stellen Sie den Funktionsschalter auf „Ober- und Unterhitze“.

HINWEIS:

Leichte Rauch- und Geruchsentwicklung ist bei diesem Vorgang normal. Sorgen Sie für ausreichende Belüftung.

Elektrischer Anschluss

1. Achten Sie darauf, dass beide Betriebsschalter in Position „OFF“ stehen.
2. Prüfen Sie, ob die Netzspannung, die Sie benutzen wollen, mit der des Gerätes übereinstimmt. Die Angaben hierzu finden Sie auf dem Typenschild.
3. Stecken Sie den Stecker in eine vorschriftsmäßig installierte Schutzkontaktsteckdose.

Ein- / Ausschalten

- Mit den Betriebsschaltern schalten Sie das Gerät ein und aus.
- Haben Sie mit dem Funktionsschalter eine Beheizungsart gewählt und schalten die Zeitschaltuhr ein, beginnt sofort der Heizvorgang. Und umgekehrt: Haben Sie eine Zeit eingestellt und schalten eine Beheizungsart zu, beginnt sofort der Heizvorgang.
- Ein Signalton signalisiert das Ende der eingestellten Zeit. Das Gerät schaltet sich automatisch aus. Evtl. hören Sie noch für einige Minuten Tick-Geräusche der Zeitschaltuhr.
- Möchten Sie den Heizvorgang vor Ablauf der eingestellten Zeit beenden, drehen Sie den Zeitschalter entgegen dem Uhrzeigersinn, bis Sie einen Signalton hören.
- Möchten Sie Ihre Arbeit beenden, stellen Sie den Funktionsschalter auf Position „OFF“. Ziehen Sie den Netzstecker aus der Steckdose.

HINWEIS:

Die Zeitschaltuhr können Sie jeder Zeit auch ohne elektrischen Anschluss benutzen.

Allgemeines zur Benutzung

- Setzen Sie immer das Krümelblech unter der Glastür ein.
- Verwenden Sie für Fleisch oder Pizza das Pizzablech.
- Wenn Sie anderes Geschirr benutzen möchten, achten Sie darauf, dass dieses hitzebeständig ist.
- Der Grillrost eignet sich zum Zubereiten von Toast.
- Bei Garzeiten unter 5 Minuten empfehlen wir, den Ofen ohne Speise für ca. 3 Minuten vorzuheizen.

- Bei der Einstellung von 3 Minuten oder weniger stellen Sie den Zeitschalter zuerst auf 10 Minuten ein und drehen ihn danach auf 3 Minuten zurück.

Benutzung des Gerätes

1. Stellen Sie sicher, dass beide Betriebsschalter in Position „OFF“ stehen.
2. Schließen Sie das Gerät an eine vorschriftsmäßig installierte Schutzkontaktsteckdose an.
3. Öffnen Sie die Tür und stellen Sie die Speise in den Ofen.
4. Schließen Sie die Tür.
5. Wählen Sie mit dem Funktionsschalter die gewünschte Beheizung.
6. Stellen Sie mit dem Zeitschalter die gewünschte Garzeit ein. An nachstehender Tabelle können Sie sich orientieren.
7. Ist der Ofen ausgeschaltet, können Sie die Tür öffnen und die Speise mit Topflappen heraus nehmen.

WARNUNG: Verbrennungsgefahr!

- Berühren Sie nicht die heißen Teile des Gerätes.
- Fassen Sie das Gerät nur am Türgriff und den Schaltern an.

8. Stellen Sie den Funktionsschalter auf Position „OFF“.
9. Ziehen Sie den Netzstecker aus der Steckdose.
10. Lassen Sie das Gerät abkühlen, bevor Sie es reinigen!

Empfohlene Toastzeiten

Gargut	Menge/Stück	Garzeit	Beheizungsart
Sandwich	2 – 3	2 – 3 Min.	Ober- und Unterhitze
Toast	2 – 3 Scheiben	2 – 3 Min.	Ober- und Unterhitze
Frühstücks- speck	4 Streifen	5 – 10 Min. pro Seite	Oberhitze
Schinken- Scheiben	3 – 4 Scheiben	7 – 12 Min. pro Seite	Oberhitze
Hamburger	2 – 3 Scheiben	8 – 10 Min. pro Seite	Oberhitze
Schweine- koteletts	2	12 – 14 Min. pro Seite	Oberhitze
Fischfilet	1 – 2 Scheiben	10 – 12 Min. pro Seite	Oberhitze
Würstchen/ Hotdogs	3 – 4	10 – 12 Min. pro Seite	Oberhitze
Rinder-Steaks	2 Scheiben (ca. 2 cm dick)	12 – 14 Min. pro Seite	Oberhitze
Lamm- koteletts	2 – 3	11 – 14 Min. pro Seite	Oberhitze
Hähnchen	1 Hälfte	15 – 20 Min. pro Seite	Oberhitze

Gargut	Menge/Stück	Garzeit	Beheizungsart
Pizza	bis 350g	nach Rezept- angabe	Ober- und Unterhitze
Pizza, tiefgefroren	ca. 300g	ca. 15 Min. Beachten Sie auch die Her- stellerangabe	Ober- und Unterhitze

Diese Zeitangaben stellen nur Anhaltswerte dar und können je nach Umständen variieren.

Reinigung

WARNUNG:

- Ziehen Sie vor der Reinigung immer den Netzstecker und warten Sie ab, bis das Gerät abgekühlt ist.
- Tauchen Sie das Gerät nicht in Wasser! Es könnte zu einem elektrischen Schlag oder Brand führen.

ACHTUNG:

- Benutzen Sie keine Drahtbürste oder andere scheuernde Gegenstände.
- Benutzen Sie keine scharfen oder scheuernden Reinigungsmittel.

Pizzablech und Krümelblech

1. Nehmen Sie das Pizzablech aus dem Innenraum.
2. Ziehen Sie das Krümelblech unter der Glastür heraus.
3. Reinigen Sie diese Teile im heißen Spülwasser unter Zusatz von etwas Spülmittel. Trocknen Sie die Teile danach gut ab.

Innenraum

ACHTUNG:

Verwenden Sie kein Backofenspray! Die Quarzheizung könnte dadurch beschädigt werden.

Halten Sie das Ofeninnere sauber.

1. Spritzer und Speisereste an den Ofenwänden und am Grillrost entfernen Sie mit einem feuchten Tuch unter Zusatz von etwas Spülmittel.
2. Wischen Sie mit einem trockenen Tuch nach.

Gehäuse

WARNUNG:

Achten Sie darauf, dass kein Wasser ins Geräteinnere gelangt!

- Reinigen Sie das Gehäuse nach der Benutzung mit einem leicht feuchten Tuch.
- Schieben Sie das Krümelblech zurück in die Führung unter der Glastür.
- Legen Sie das Pizzablech auf den Grillrost im Ofen.

Aufbewahrung

- Reinigen Sie das Gerät wie beschrieben und lassen Sie es vollständig trocknen.
- Wir empfehlen, das Gerät in der Original-Verpackung aufzubewahren, wenn Sie es über einen längeren Zeitraum nicht benutzen möchten.
- Lagern Sie das Gerät immer außerhalb der Reichweite von Kindern an einem gut belüfteten und trockenen Ort.

Technische Daten

Modell:..... MPO 3520
 Spannungsversorgung:220 - 240 V~, 50/60 Hz
 Leistungsaufnahme: 1000 W
 Schutzklasse: I
 Nettogewicht: ca. 3,85 kg

Technische und gestalterische Änderungen im Zuge stetiger Produktentwicklungen vorbehalten.

Hinweis zur Richtlinienkonformität

Hiermit erklärt die Firma Clatronic International GmbH, dass sich das Gerät MPO 3520 in Übereinstimmung mit den grundlegenden Anforderungen, der europäischen Richtlinie für elektromagnetische Verträglichkeit (2004/108/EG) und der Niederspannungsrichtlinie (2006/95/EG) befindet.

Garantie

Garantiebedingungen

1. Gegenüber Verbrauchern gewähren wir bei privater Nutzung des Geräts eine Garantie von 24 Monaten ab Kaufdatum.
 Ist das Gerät zur gewerblichen Nutzung geeignet, gewähren wir beim Kauf durch Unternehmer für das Gerät eine Garantie von 12 Monaten.
 Die Garantiezeit für Verbraucher reduziert sich auf 12 Monate, sofern sie ein zur gewerblichen Nutzung geeignetes Gerät – auch teilweise – gewerblich nutzen.
2. Voraussetzung für unsere Garantieleistungen sind der Kauf des Geräts in Deutschland bei einem unserer Vertragshändler sowie die Übersendung einer Kopie des Kaufbelegs und dieses Garantiescheins an uns.
 Befindet sich das Gerät zum Zeitpunkt des Garantiefalls im Ausland, muss es auf Kosten des Käufers uns zur Erbringung der Garantieleistungen zur Verfügung gestellt werden.
3. Mängel müssen innerhalb von 14 Tagen nach Erkennbarkeit uns gegenüber schriftlich angezeigt werden. Besteht der Garantieanspruch zu Recht, entscheiden wir, auf welche Art der Schaden/Mangel behoben werden soll, ob durch Reparatur oder durch Austausch eines gleichwertigen Geräts.

4. Garantieleistungen werden nicht für Mängel erbracht, die auf der Nichtbeachtung der Gebrauchsanweisung, unsachgemäßer Behandlung oder normaler Abnutzung des Geräts beruhen. Garantieansprüche sind ferner ausgeschlossen für leicht zerbrechliche Teile, wie zum Beispiel Glas oder Kunststoff. Schließlich sind Garantieansprüche ausgeschlossen, wenn nicht von uns autorisierte Stellen Arbeiten an dem Gerät vornehmen.
5. Durch Garantieleistungen wird die Garantiezeit nicht verlängert. Es besteht auch kein Anspruch auf neue Garantieleistungen. Diese Garantieerklärung ist eine freiwillige Leistung von uns als Hersteller des Geräts. Die gesetzlichen Gewährleistungsrechte (Nacherfüllung, Rücktritt, Schadensersatz und Minderung) werden durch diese Garantie nicht berührt.

Stand 06 2012

Garantieabwicklung

24 Stunden am Tag, 7 Tage in der Woche

Sollte Ihr Gerät innerhalb der Garantiezeit einen Mangel aufweisen, steht Ihnen die schnellste und komfortabelste Möglichkeit der Reklamationsanmeldung über unser SLI - Internet-Serviceportal zur Verfügung.

www.sli24.de

Bitte melden Sie direkt den Servicevorgang auf unserem Online Serviceportal www.sli24.de an. Sie erhalten wenige Sekunden nach Abschluss der Anmeldung ein kostenloses Versandticket per E-Mail übermittelt. Zusätzlich erhalten Sie weitere Informationen zur Abwicklung Ihrer Reklamation.

Mit Ihren persönlichen Zugangsdaten, die direkt nach Ihrer Anmeldung per E-Mail an Sie übermittelt werden, können Sie den Status Ihres Vorgangs auf unserem Serviceportal www.sli24.de online verfolgen.

Sie brauchen das kostenlose Versandticket nur noch auf die Verpackung Ihres gut verpackten Gerätes zu kleben und das Paket bei der nächsten Annahmestelle der Deutschen Post / DHL abzugeben. Der Versand erfolgt für Sie kostenlos an unser Servicecenter bzw. Servicepartner.

So einfach kann Service sein!

1. Anmelden
2. Einpacken
3. Ab zur Post damit

Fertig, so einfach geht es!

Bitte vergessen Sie nicht, dem Gerät eine Kopie Ihres Kaufbeleges (Kassenbon, Rechnung, Lieferschein) als Garantienachweis beizulegen, da wir sonst keine kostenlosen Garantieleistungen erbringen können.

Unser Serviceportal www.sli24.de bietet Ihnen weitere Leistungen an:

- Downloadbereich für Bedienungsanleitungen
- Downloadbereich für Firmwareupdates
- FAQ's, die Ihnen Problemlösungen anbieten
- Kontaktformular
- Zugang zu unseren Zubehör- und Ersatzteile-Webshops

Auch nach der Garantie sind wir für Sie da! – Kostengünstige Reparaturen zum Festpreis!

Bitte nehmen Sie in keinem Fall eine unfreie Einsendung Ihres Gerätes vor. Unfreie Lieferungen werden von uns nicht angenommen. Es entstehen Ihnen damit erhebliche Kosten.

Stand 06 2012



Entsorgung

Bedeutung des Symbols „Mülltonne“

Schonen Sie unsere Umwelt, Elektrogeräte gehören nicht in den Hausmüll.

Nutzen Sie die für die Entsorgung von Elektrogeräten vorgesehenen Sammelstellen und geben dort Ihre Elektrogeräte ab, die Sie nicht mehr benutzen werden.

Sie helfen damit die potenziellen Auswirkungen, durch falsche Entsorgung, auf die Umwelt und die menschliche Gesundheit zu vermeiden.

Sie leisten damit Ihren Beitrag zur Wiederverwertung, zum Recycling und zu anderen Formen der Verwertung von Elektro- und Elektronik-Altgeräten.

Informationen, wo die Geräte zu entsorgen sind, erhalten Sie über Ihre Kommunen oder die Gemeindeverwaltungen.

Gebruiksaanwijzing

Dank u voor uw keuze van dit product. We hopen dat u er veel plezier van beleeft.

Symbolen in deze bedieningshandleiding

Belangrijke aanwijzingen voor uw veiligheid zijn speciaal gekenmerkt. Neem deze aanwijzingen strikt in acht om ongevallen en schade aan het apparaat te vermijden:

WAARSCHUWING:

Waarschuwt voor gevaren voor uw gezondheid en toont mogelijk letselsrisico's.

LET OP:

Wijst op mogelijke gevaren voor het apparaat of andere voorwerpen.

 **OPMERKING:** Kenmerkt tips en informatie voor u.

Algemene opmerking

Lees vóór de ingebruikname van dit apparaat de handleiding uiterst zorgvuldig door en bewaar deze goed, samen met het garantiebewijs, de kassabon en zo mogelijk de doos met de binnerverpakking. Geef ook de handleiding mee wanneer u de machine aan derden doorgeeft.

- Gebruik het apparaat uitsluitend privé en uitsluitend voor de voorgeschreven toepassing. Dit apparaat is niet geschikt voor commercieel gebruik.
- Gebruik het apparaat niet buiten. Bescherm het tegen hitte, directe zonnestralen, vocht (in geen geval in vloeistoffen dompelen) en scherpe randen. Gebruik het apparaat niet met vochtige handen. Bij vochtig of nat geworden apparaat onmiddellijk de stroomtoevoer onderbreken.
- Schakel het apparaat uit en onderbreek altijd de stroomtoevoer (trek aan de stekker, niet aan de kabel) wanneer u het apparaat niet gebruikt, hulpstukken aanbrengt, reinigt of wanneer storingen optreden.
- Laat het ingeschakelde apparaat **niet** zonder toezicht werken. Schakel het apparaat altijd uit voordat u de ruimte verlaat. Trek de netstekker uit de contactdoos.
- Het apparaat en de netkabel moeten regelmatig op zichtbare schade worden gecontroleerd. Wanneer u schade vaststelt, mag het apparaat niet meer worden gebruikt.
- Gebruik alleen originele reserveonderdelen.
- Laat om veiligheidsredenen geen verpakkingsdelen (plasticzak, doos, piepschuim, enz.) binnen het bereik van uw kinderen liggen.

WAARSCHUWING!

Laat kleine kinderen niet met de folie spelen. Er bestaat **gevaar voor verstikking!**

Speciale veiligheidsinstructies voor dit apparaat



WAARSCHUWING: Heet oppervlak! **Gevaar voor brandwonden!**

De temperatuur van het toegankelijke oppervlak kan tijdens en na gebruik erg heet zijn.

- Raak de hete delen van het apparaat niet aan.
- Alleen de deurhendel en de schakelaars van het apparaat aanraken. Gebruik zonodig keukentangen.
- Laat het apparaat afkoelen voordat u het reinigt en wegzet.

WAARSCHUWING:

- Gebruik het apparaat niet in combinatie met een externe tijdschakelklok of een separate afstandsbediening.

WAARSCHUWING:

- Laat het apparaat alleen onder toezicht van volwassenen gebruiken. Erg droog brood kan vlam vatten in het apparaat!
- Repareer het apparaat nooit zelf, maar breng het naar een geautoriseerde vakman. Voorkom gevaren en laat een defecte kabel altijd alleen door de fabrikant, onze technische dienst of een eender gekwalificeerde persoon vervangen door een soortgelijke kabel.
- Dit apparaat kan worden gebruikt door **kinderen** in de leeftijd vanaf 8 jaar en ouder en personen met verminderde lichamelijke, zintuiglijke of geestelijke vermogens of gebrek aan ervaring en kennis als zij onder toezicht staan of worden geïnstrueerd over het veilige gebruik van het apparaat en de betrokken gevaren begrijpen.
- **Kinderen** mogen niet met het apparaat spelen.
- Reiniging en **onderhoud door de gebruiker** mogen niet door **kinderen** worden verricht, tenzij ze ouder dan 8 jaar zijn en begeleid worden.
- Houd het apparaat en het snoer buiten bereik van kinderen jonger dan 8 jaar.

LET OP:

- Zorg ervoor dat het netsnoer niet in contact komt met hete onderdelen van het apparaat.
- Plaats het apparaat niet in de buurt van brandbare stoffen zoals gordijnen of hout.
- Plaats het apparaat op een vlakke, hittebestendige ondergrond.
- Plaats het apparaat met de achterkant tegen een muur.
- Het apparaat niet verplaatsen als het in gebruik is.
- Zorg ervoor de beide bedieningschakelaar op de stand "**OFF**" staan als het apparaat niet in gebruik is.





Overzicht van de onderdelen

- 1 Functieschakelaar
- 2 Timer
- 3 Kruidmellade
- 4 Deurhendel
- 5 Glasvenster
- 6 Grillrooster
- 7 Behuizing

Niet getoond: Pizzalade

Symbolen op de schakelaars

Functieschakelaar

-  Verwarming boven en onder
-  Verwarming onder
-  Verwarming boven
-  Uit

Timer

- OFF-0 Uit
- 10 ... 60 Minuten

Het apparaat uitpakken

1. Neem het apparaat uit de verpakking.
2. Verwijder alle verpakkingsmaterialen, zoals de plastic folie, vulmateriaal, snoerbinders en kartonnen verpakking.
3. Controleer of alle onderdelen in de doos aanwezig zijn.
4. Controleer of het apparaat tijdens vervoer geen schade heeft opgelopen om gevaar te vermijden.

OPMERKING:

Mogelijk zijn er restanten van het productieproces op het apparaat achtergebleven. Wij adviseren het apparaat voor gebruik schoon te maken; zie "Reiniging".

Aanwijzingen voor gebruik

Alvorens in gebruikname

Het verwarmingselement heeft een beschermende laag. Zet het apparaat ongeveer 10 minuten aan zonder voedsel om dit te verwijderen. Zet de functieschakelaar op de stand "Verwarming boven en onder".

OPMERKING:

Lichte rook- en stankontwikkeling zijn bij deze procedure normaal. Zorg voor voldoende ventilatie.

Elektrische aansluiting

1. Zorg ervoor dat beide bedieningschakelaars op de stand "OFF" staan.
2. Controleer of de local netspanning overeenkomt met de spanning die op het apparaat is aangegeven. Deze informatie staat op het typeplaatje.
3. Sluit de netstekker aan op een correct geïnstalleerde contactdoos.

12

In / uitschakelen

- De bedieningschakelaars worden gebruikt om het apparaat aan en uit te schakelen.
- Wanneer u de gewenste verwarming met de functieschakelaar hebt geselecteerd en de timer hebt ingeschakeld, begint meteen het verwarmingsproces. En omgekeerd: Wanneer u de gewenste tijd hebt ingesteld en de verwarming hebt ingeschakeld, begint meteen het verwarmingsproces.
- Als de ingesteld tijd is verstreken, klinkt een geluidstoon. Het apparaat wordt automatisch uitgeschakeld. Mogelijk blijft de timer nog een paar minuten tikken.
- Als u het verwarmingsproces wilt onderbreken voordat de ingesteld tijd is verstreken, draait u de timer naar links totdat u een geluidstoon hoort.
- Als u klaar bent met het gebruik van het apparaat, zet u de functieschakelaar op de stand "OFF". Verwijder de stekker uit het stopcontact.

OPMERKING:

De timer kan ook worden gebruikt zonder dat het apparaat op het stopcontact is aangesloten.

Algemene informatie over gebruik

- Gebruik altijd de kruidmellade onder de glasdeur.
- Gebruik de pizzalade voor vlees of pizza.
- Als u andere schalen of kommen gebruikt, deze moeten hittebestendig zijn.
- Het grillrooster kan worden gebruikt voor het maken van toast.
- Wanneer de kooktijd minder is dan 5 minuten, adviseren wij dat u de oven ongeveer 3 minuten zonder voedsel voorverwarmd.
- Als de timer op 3 minuten of minder wordt gezet, zet de timer dan eerst op 10 minuten en draai hem dan terug tot 3 minuten.

Bediening van het apparaat

1. Zorg ervoor dat beide bedieningschakelaars op de stand "OFF" staan.
2. Sluit het apparaat aan op een correct aangesloten en geaard stopcontact.
3. Open de deur en plaats de schotel in de oven.
4. Sluit de deur.
5. Gebruik de functieschakelaar om de gewenste verwarming te selecteren.
6. Stel de gewenste kooktijd in met de timer. U kunt de onderstaande tabel als referentie gebruiken.
7. Nadat de oven is uitgeschakeld, kunt u de deur openen en de schaal met keukentangen verwijderen.

WAARSCHUWING: Gevaar op brandwonden!

- Geen warme onderdelen van het apparaat aanraken.
- Alleen de deurhendel en de schakelaars van het apparaat aanraken.

8. Zet de functieschakelaar op de stand "OFF".
9. Verwijder de stekker uit het stopcontact.
10. Laat het apparaat afkoelen voordat u het schoonmaakt!

Aanbevolen verwarmingstijden

Voedsel	Hoeveelheid/Aantal	Kooktijd	Type verwarming
Sandwich	2 – 3	2 – 3 minuten	Verwarming boven en onder
Toast	2 – 3 stuks	2 – 3 minuten	Verwarming boven en onder
Bacon	4 reepjes	5 – 10 minuten per kant	Verwarming boven
Plakjes ham	3 - 4 plakjes	7 – 12 minuten per kant	Verwarming boven
Hamburger	2 – 3 stuks	8 – 10 minuten per kant	Verwarming boven
Varkenslapjes	2	12 – 14 minuten per kant	Verwarming boven
Fish fillet	1 - 2 plakjes	10 – 12 minuten per kant	Verwarming boven
Worstjes/Hot Dogs	3 – 4	10 – 12 minuten per kant	Verwarming boven
Beefsteaks	2 stuks (ongeveer 2 cm dik)	12 – 14 minuten per kant	Verwarming boven
Lamskoteletjes	2 – 3	11 – 14 minuten per kant	Verwarming boven
Kip	halve kip	15 – 20 minuten per kant	Verwarming boven
Pizza	Tot 350 gram	Volgens recept	Verwarming boven en onder
Ingevroren pizza	ongeveer 300 gram	ongeveer 15 minuten Zie ook aanwijzingen van de fabrikant	Verwarming boven en onder

Deze tijden zijn slechts een richtlijn en zijn afhankelijk van de omstandigheden.

Reiniging

WAARSCHUWING:

- Trek u vóór het reinigen altijd eerst de stekker uit de contactdoos en wacht u tot het apparaat is afgekoeld.
- Het apparaat niet in water onderdompelen! Dit zou een elektrische schok of branden kunnen veroorzaken.

LET OP:

- Gebruik géén draadborstel of andere schurende voorwerpen.
- Gebruik geen scherpe of schurende reinigingsmiddelen.

Pizzalade en kruimellade

1. Verwijder de pizzalade uit het apparaat.
2. Trek de kruimellade onder de glasdeur naar buiten.
3. Ruinig deze onderdelen met heet water en een afwasmiddel. De onderdelen daarna goed drogen.

Binnenkant

LET OP:

Geen ovenspray gebruiken! Het quartz-verwarmingselement kan worden beschadigd.

Houd de binnenkant van de oven schoon.

1. Spatten en voedselresten op de wanden van de oven en het grillrooster kunnen worden verwijderd met een vochtige doek met afwasmiddel.
2. Afnemen met een droge doek.

Motorhuis

WAARSCHUWING:

Zorg ervoor dat er geen water in het toestel binnendringt!

- Reinig de behuizing na het gebruik met een vochtige doek.
- Schuif de kruimellade terug in de geleider onder de glasdeur.
- Plaats de pizzalade op het grillrooster in de oven.

Opslag

- Reinig het apparaat volgens bovenstaande aanwijzingen en laat het goed drogen.
- Wij adviseren dat het apparaat in de originele verpakking wordt bewaard als u het apparaat langere tijd niet gebruikt.
- Het apparaat altijd buiten bereik van kinderen opslaan en in een goed geventileerde en droge ruimte.

Technische gegevens

Model: MPO 3520
 Spanningstoevoer: 220 - 240 V-, 50/60 Hz
 Opgenomen vermogen: 1000 W
 Beschermingsklasse: I
 Nettogewicht: ong. 3,85 kg

Het recht om technische en ontwerpaanpassingen te maken in de loop van voortdurende productontwikkeling blijft voorbehouden.

Dit apparaat is gekeurd conform de op dit moment van toepassing zijnde CE-richtlijnen zoals bijvoorbeeld elektromagnetische compatibiliteit en laagspanningsvoorschriften en is geconstrueerd volgens de nieuwste veiligheidstechnische voorschriften.



Verwijdering

Betekenis van het symbool “vuilnisemmer”

Bescherm ons milieu, elektrische apparaten horen niet in het huisafval.

Maak voor het afvoeren van elektrische apparaten gebruik van de voorgeschreven verzamelpunten en geef daar de elektrische apparaten af die u niet meer gebruikt.

Daardoor helpt u de potentiële effecten te voorkomen die een verkeerde afvoer op het milieu en de menselijke gezondheid kunnen hebben.

Op deze wijze levert u uw bijdrage aan het hergebruik, de recycling en andere verwerkingsvormen voor oude elektronische en elektrische apparaten.

Voor informatie over verzamelpunten voor uw apparaten kunt u contact opnemen met uw gemeente of gemeenteadministratie.

Mode d'emploi

Merci d'avoir choisi notre produit. Nous espérons que vous saurez profiter votre appareil.

Symboles de ce mode d'emploi

Les informations importantes pour votre sécurité sont particulièrement indiquées. Veuillez à bien respecter ces indications afin d'éviter tout risque d'accident ou d'endommagement de l'appareil :

AVERTISSEMENT :

Prévient des risques pour votre santé et des risques éventuels de blessure.

ATTENTION :

Indique les risques pour l'appareil ou tout autre appareil.

NOTE :

Attire votre attention sur des conseils et informations.

Notes générales

Lisez attentivement ce mode d'emploi avant de mettre l'appareil en marche pour la première fois. Conservez le mode d'emploi ainsi que le bon de garantie, votre ticket de caisse et si possible, le carton avec l'emballage se trouvant à l'intérieur. Si vous remettez l'appareil à des tiers, veuillez-le remettre avec son mode d'emploi.

- N'utilisez cet appareil que pour un usage privé et pour les tâches auxquelles il est destiné. Cet appareil n'est pas prévu pour une utilisation professionnelle.
- Ne l'utilisez pas en plein air. Protégez-le de la chaleur, des rayons directs du soleil, de l'humidité (ne le plongez en aucun cas dans l'eau) et des objets tranchants. N'utilisez pas cet appareil avec des mains humides. S'il arrive que de l'humidité ou de l'eau atteignent l'appareil, débranchez aussitôt le câble d'alimentation.
- Arrêtez l'appareil et débranchez toujours le câble d'alimentation de la prise de courant (en tirant sur la fiche et non pas sur le câble) si vous n'utilisez pas l'appareil, si vous installez les accessoires, pour le nettoyage ou en cas de panne.
- Ne laissez **jamais** fonctionner l'appareil sans surveillance. Lorsque vous quittez la pièce, toujours arrêter l'appareil. Débranchez la fiche de la prise.
- Il y a lieu d'inspecter l'appareil et le bloc d'alimentation régulièrement en vue d'éventuels signes d'endommagements. Lorsqu'un endommagement est détecté, l'appareil ne doit plus être utilisé.
- N'utilisez que les accessoires d'origine.
- Par mesure de sécurité vis-à-vis des enfants, ne laissez pas les emballages (sac en plastique, carton, polystyrène) à leur portée.

AVERTISSEMENT !

Ne pas laisser les jeunes enfants jouer avec le film. Il y a **risque d'étouffement !**

Conseils de sécurité spécifiques à cet appareil



AVERTISSEMENT : Surface chaude ! Risque de brûlures !

La température de la surface accessible peut être très élevée pendant et après utilisation.

- Ne touchez pas les parties chaudes de l'appareil.
- Ne touchez que la poignée de la porte et les boutons de l'appareil. Si besoin est, utilisez les maniques.
- Faites refroidir l'appareil avant de le nettoyer et de le ranger.

⚠ AVERTISSEMENT :

- Ne faites pas fonctionner l'appareil sur une minuterie externe ou un système de télécommande séparé.
- Utilisez toujours l'appareil sous surveillance. Le pain très sec peut prendre feu à l'intérieur de l'appareil !
- Ne réparez pas l'appareil vous-même. Contactez plutôt un technicien qualifié. Pour éviter toute mise en danger, ne faites remplacer le câble défectueux que par un câble équivalent et que par le fabricant, notre service après-vente ou toute personne de qualification similaire.
- Cet appareil peut être utilisé par les **enfants** de 8 ans et plus et les personnes atteintes de handicap mental, physique ou sensoriel ou les personnes qui manquent d'expérience ou de connaissances s'ils sont supervisés ou s'ils ont reçu des instructions à propos de l'utilisation de l'appareil d'une manière sûre et s'ils en comprennent les dangers.
- Les **enfants** ne doivent pas jouer avec l'appareil.
- Le nettoyage et l'**entretien par l'utilisateur** ne peuvent pas être effectués par les **enfants** à moins qu'ils soient âgés de plus de 8 ans et supervisés.
- Conservez l'appareil et son cordon hors de portée des enfants de moins de 8 ans.

⚠ ATTENTION :

- Assurez-vous que le cordon d'alimentation ne soit pas en contact avec les parties chaudes de l'appareil.
- Ne placez pas l'appareil près d'objets inflammables tels que des rideaux ou du bois.
- Placez l'appareil sur une surface plate qui résiste à la chaleur.
- Placer l'appareil avec l'arrière dirigé vers le mur.

ATTENTION :

- Ne déplacez pas l'appareil lorsque vous l'utilisez.
- Assurez-vous que les deux boutons de fonctionnement sont sur "OFF" lorsque vous n'utilisez pas l'appareil.





Aperçu des composants

- 1 Bouton de fonction
- 2 Minuteur
- 3 Plateau à miettes
- 4 Poignée de porte
- 5 Porte en verre
- 6 Grille pour griller
- 7 Boîtier

Non illustré : Plateau à pizza

Symboles sur les boutons

Bouton de fonction

-  Chaleur haut et bas
-  Chaleur bas
-  Chaleur haut
-  Off

Minuteur

- OFF-0** Off
- 10 ... 60** Minutes

Déballage de l'appareil

1. Retirez l'appareil de son emballage.
2. Enlevez tout le matériel d'emballage tel que le film plastique, le matériel de remplissage, les colliers de serrage et le carton.
3. Vérifiez que toutes les pièces sont présentes dans la boîte.
4. Veuillez vérifier l'appareil afin de détecter toute présence de dommages survenus pendant le transport pour éviter tout risque.

NOTE :

Ce produit peut encore contenir de la poussière et des résidus de production. Nous vous conseillons de nettoyer l'appareil comme décrit sous "Entretien".

Consignes d'utilisation

Avant première utilisation

Une couche de protection se situe sur l'élément chauffant. Pour l'enlever, faites fonctionner l'appareil pendant environ 10 minutes, vide. Réglez le bouton de fonction sur "Chaleur haut et bas".

NOTE :

L'émanation légère de fumée et d'odeurs est alors normale. Veillez à une aération suffisante.

Alimentation électrique

1. Assurez-vous que les deux boutons de fonctionnement sont sur "OFF".
2. Vérifiez que la tension que vous souhaitez utiliser correspond à celle de l'appareil. Vous trouverez les informations sur ce sujet sur la plaque signalétique.
3. Branchez le câble d'alimentation dans une prise de courant en bon état de fonctionnement.

Allumer/Éteindre

- Les boutons de fonctionnement servent à allumer et éteindre l'appareil.
- Dès que vous avez choisi un type de chaleur avec le bouton de fonction et que vous avez allumé le minuteur, le processus de chaleur commencera immédiatement. Et vice versa : Dès que vous avez défini un temps et que vous avez activé un mode de chaleur, le processus de chaleur commence immédiatement.
- Un signal sonore indique la fin du temps réglé. L'appareil s'éteindra automatiquement. Vous pouvez encore entendre le minuteur retentir pendant quelques minutes.
- Si vous souhaitez terminer le processus de chaleur avant le temps réglé écoulé, tournez le minuteur dans le sens inverse des aiguilles d'une montre jusqu'à ce que vous entendiez un signal sonore.
- Si vous souhaitez ne plus utiliser l'appareil, réglez le bouton de fonction sur "OFF". Débranchez la fiche électrique de la prise.

NOTE :

Le minuteur peut également s'utiliser à tout moment sans branchement électrique.

Informations générales d'utilisation

- Insérez toujours le plateau à miettes sous la porte en verre.
- Utilisez le plateau à pizza pour la viande et la pizza.
- Si vous souhaitez utiliser d'autres plats, assurez-vous qu'ils résistent à la chaleur.
- La grille pour griller s'adapte à la préparation de toast.

- Pour des temps de cuisson inférieurs à 5 minutes, nous vous conseillons de préchauffer le four sans aliments pendant environ 3 minutes.
- Lorsque vous réglez le minuteur sur 3 minutes ou moins, réglez-le d'abord sur 10 minutes, puis faites-le revenir sur 3 minutes.

Utilisation de l'appareil

1. Assurez-vous que les deux boutons de fonctionnement sont sur "OFF".
2. Branchez l'appareil à une prise correctement installée et reliée à la terre.
3. Ouvrez la porte et placez le plat dans le four.
4. Fermez la porte.
5. Utilisez le bouton de fonction pour sélectionner le type de chaleur souhaité.
6. Réglez le temps de cuisson souhaité à l'aide du minuteur. Vous pouvez utiliser le tableau suivant pour vous guider.
7. Une fois le four éteint, vous pouvez ouvrir la porte et enlever le plat à l'aide de maniques.

AVERTISSEMENT : Risque de brûlure !

- Ne touchez pas les parties chaudes de l'appareil.
- Ne touchez que la poignée de la porte et les boutons de l'appareil.

8. Réglez le bouton de fonction sur "OFF".
9. Débranchez la fiche électrique de la prise.
10. Laissez l'appareil refroidir avant de le nettoyer !

Temps de gril conseillés

Aliments	Quantité/Part	Temps de cuisson	Type de chaleur
Sandwich	2 – 3	2 – 3 minutes	Chaleur haut et bas
Pain grillé	2 - 3 tranches	2 – 3 minutes	Chaleur haut et bas
Bacon	4 bandes	5 – 10 minutes par côté	Chaleur haut
Tranches de jambon	3 - 4 tranches	7 – 12 minutes par côté	Chaleur haut
Hamburger	2 – 3 tranches	8 – 10 minutes par côté	Chaleur haut
Côtelettes de porc	2	12 – 14 minutes par côté	Chaleur haut
Filet de poisson	1 - 2 tranches	10 – 12 minutes par côté	Chaleur haut
Saucisses/ Hot dogs	3 – 4	10 – 12 minutes par côté	Chaleur haut
Biftecks (2 cm d'épaisseur environ)	2 tranches	12 – 14 minutes par côté	Chaleur haut
Côtelettes d'agneau	2 – 3	11 – 14 minutes par côté	Chaleur haut

Aliments	Quantité/Part	Temps de cuisson	Type de chaleur
Poulet	1 demi	15 – 20 minutes par côté	Chaleur haut
Pizza	Jusqu'à 350 g	Selon la recette	Chaleur haut et bas
Pizza, surgelé	300 g environ	15 minutes environ Se référer également aux consignes du fabricant	Chaleur haut et bas

Ces temps servent uniquement de guide et peuvent varier en fonction des circonstances.

Entretien

AVERTISSEMENT :

- Débranchez toujours l'appareil avant de le nettoyer. Laissez-le également refroidir.
- N'immergez pas l'appareil dans l'eau ! Cela pourrait créer un choc électrique ou un incendie.

ATTENTION :

- N'utilisez jamais de brosse métallique ni d'ustensile abrasif.
- N'utilisez jamais de détergent abrasif.

Plateau à pizza et plateau à miettes

1. Enlevez le plateau à pizza du four.
2. Retirez le plateau à miettes en dessous de la porte en verre.
3. Nettoyez les pièces dans de l'eau chaude en ajoutant du liquide vaisselle. Puis, séchez bien les pièces.

Intérieur

ATTENTION :

N'utilisez pas d'aérosol pour four ! L'élément chauffant à base de quartz peut s'abîmer pendant le processus.

Gardez l'intérieur du four propre.

1. Les éclaboussures et résidus alimentaires sur les parois du four et sur la grille peuvent s'enlever avec un tissu humide additionné d'un produit vaisselle.
2. Essuyez avec un torchon sec.

Base de l'appareil

AVERTISSEMENT :

Veuillez vous assurer que l'eau ne rentre pas dans l'appareil !

- Nettoyer le châssis après l'utilisation à l'aide d'un chiffon légèrement humide.
- Faites glisser le plateau à miettes de nouveau dans le guide sous la porte en verre.
- Réglez le plateau à pizza sur la grille dans le four.

Rangement

- Nettoyez l'appareil comme décrit et laissez-le complètement sécher.
- Nous vous conseillons de ranger l'appareil dans l'emballage d'origine si vous ne souhaitez pas l'utiliser pendant longtemps.
- Rangez toujours l'appareil hors de la portée des enfants dans un endroit sec et bien ventilé.

Données techniques

Modèle : MPO 3520
 Alimentation : 220 - 240 V~, 50/60 Hz
 Consommation : 1000 W
 Classe de protection : I
 Poids net : approx. 3,85 kg

Nous nous réservons le droit d'apporter des modifications techniques ainsi que des modifications de conception dans le cadre du développement continu de nos produits.

Cet appareil a été contrôlé d'après toutes les directives européennes actuelles applicables, comme par exemple concernant la compatibilité électromagnétique et la basse tension. Cet appareil a été fabriqué en respect des réglementations techniques de sécurité les plus récentes.



Élimination

Signification du symbole "Élimination"

Protégez votre environnement, ne jetez pas vos appareils électriques avec les ordures ménagères.

Utilisez, pour l'élimination de vos appareils électriques, les bornes de collecte prévues à cet effet où vous pouvez vous débarrasser des appareils que vous n'utilisez plus.

Vous contribuez ainsi à éviter les impacts potentiels dans l'environnement et sur la santé de chacun, causés par une mauvaise élimination de ces déchets.

Vous contribuez aussi au recyclage sous toutes ses formes des appareils électriques et électroniques usagés.

Vous trouverez toutes les informations sur les bornes d'élimination des appareils auprès de votre commune ou de l'administration de votre communauté.

Instrucciones de servicio

Le agradecemos la confianza depositada en este producto y esperamos que disfrute de su uso.

Símbolos en este manual de instrucciones

Advertencias importantes para su seguridad están señaladas en especial. Siga estas advertencias incondicionalmente, para evitar accidentes y daños en el aparato:

AVISO:

Advierte ante los peligros para su salud y demuestra posibles riesgos de herida.

ATENCIÓN:

Indica los posibles riesgos para el aparato u otros objetos.

NOTA:

Pone en relieve consejos e informaciones para usted.

Observaciones generales

Antes de la puesta en servicio de este aparato lea detenidamente el manual de instrucciones y guarde éste bien incluido la garantía, el recibo de pago y si es posible también el cartón de embalaje con el embalaje interior. En caso de dejar el aparato a terceros, también entregue el manual de instrucciones.

- Solamente utilice el aparato para el uso privado y para el fin previsto. Este aparato no está destinado para el uso profesional.
- No lo utilice al aire libre. No lo exponga al calor, a la entrada directa de rayos de sol, a la humedad (en ningún caso sumerja el aparato en agua) y a los cantos agudos. No utilice el aparato con las manos húmedas. En caso de que el aparato esté húmedo o mojado retire de momento la clavija de la caja de enchufe.
- Desconecte el aparato y siempre retire la clavija de la caja de enchufe (por favor tire de la clavija y no del cable), cuando no quiera utilizar el aparato, montar piezas o en caso de limpieza o defectos.
- **No** utilice el aparato sin vigilancia. En caso de salir de la habitación, desconecte siempre el aparato. Retire la clavija de la caja de enchufe.
- El aparato y el cable de alimentación de red se deben controlar regularmente para garantizar que no estén dañados. En caso de que se comprobara un daño, no se podrá seguir utilizando el aparato.
- Solamente utilice accesorios originales.
- Para la seguridad de sus niños no deje material de embalaje (Bolsas de plástico, cartón, poliestireno etc.) a su alcance.

¡AVISO!

No deje jugar a los niños con la lámina. **¡Existe peligro de asfixia!**

Consejos de seguridad especiales para este aparato



AVISO: ¡Superficie caliente!

Riesgo de quemaduras

La temperatura de la superficie accesible puede ser muy elevada durante y después de la utilización.

- No entre en contacto con las piezas calientes del aparato.
- Sólo tocar el aparato en el tirador de la puerta y los interruptores. Si es necesario, utilice soportes de cacerolas.
- Antes de limpiar y guardar el aparato deje que se enfríe.

AVISO:

- No accione el aparato por un temporizador externo o un sistema de telecontrol separado.

 **AVISO:**

- Haga funcionar el aparato siempre bajo supervisión. ¡El pan muy seco puede prenderse fuego dentro del aparato!
- No repare el aparato por su cuenta, sino vaya a un establecimiento autorizado. Para evitar peligros, deje sustituir un cable defecto por uno de la misma calidad solamente por el fabricante, nuestro servicio al cliente o una similar persona cualificada.
- Este aparato puede ser usado por **niños** de 8 o más años de edad y personas con capacidades físicas, sensoriales o mentales reducidas, o falta de experiencia y conocimientos, si reciben supervisión o instrucciones sobre el uso del aparato de forma segura y comprenden los riesgos implicados.
- Los **niños** no deben jugar con el aparato.
- La limpieza y el **mantenimiento del usuario** no deben ser realizados por **niños** menores de 8 años, y en este caso con supervisión.
- Mantenga el aparato y el cable fuera del alcance de niños menores de 8 años.

 **ATENCIÓN:**

- Asegúrese de que el cable de corriente no entre en contacto con las partes calientes del aparato.
- No coloque el aparato cerca de artículos inflamables como cortinas o madera.
- Coloque el aparato sobre una superficie uniforme resistente al calor.
- Coloque el aparato con la parte posterior de cara a la pared.
- No mueva el aparato cuando esté en funcionamiento.
- Asegúrese de que los dos interruptores de funcionamiento se encuentran en la posición “**OFF**” cuando no esté utilizando el aparato.





Descripción general de los componentes

- 1 Interruptor de función
- 2 Temporizador
- 3 Bandeja recogemigas
- 4 Tirador de puerta
- 5 Puerta de cristal
- 6 Rejilla de grill
- 7 Carcasa

No se muestra: Bandeja de pizza

Símbolos de los interruptores

Interruptor de función

-  Calentamiento superior e inferior
-  Calentamiento inferior
-  Calentamiento superior
-  Apagado

Temporizador

- OFF-0** Apagado
10 ... 60 Minutos

Desembalaje del aparato

1. Saque el aparato de su caja.
2. Retire todos los materiales de embalaje como plásticos de envoltura, material de relleno, fijaciones de cables y cartones.
3. Compruebe que la caja contiene todas las piezas suministradas.
4. Compruebe si se han producido daños en el aparato debido al transporte para evitar peligros.

NOTA:

Puede que el aparato todavía tenga algo de polvo o residuos del proceso de fabricación. Recomendamos que limpie el aparato tal y como se describe en el apartado de "Limpieza".

Instrucciones de uso

Antes del primer uso

El elemento calefactor está cubierto por una capa protectora. Para quitarla, haga funcionar el aparato durante unos 10 minutos sin contenido. Pogn el interruptor de función en "calentamiento superior e inferior".

NOTA:

La leve generación de humo y de olor es en este proceso normal. Debería preocuparse de tener suficiente aireación.

Conexión eléctrica

1. Asegúrese de que los dos interruptores de funcionamiento se encuentran en la posición "OFF".
2. Compruebe que la tensión de corriente que vaya a usar coincida con la del aparato. Encontrará información al respecto en la placa identificadora.

3. Introduzca la clavija de red en una caja de enchufe de contacto de protección e instalada por la norma.

Encendido / apagado

- Los interruptores de funcionamiento se utilizan para encender y apagar el aparato.
- Una vez que haya seleccionado el tipo de calentamiento con el interruptor de función y una vez que hayas activado el temporizador, el proceso de calentamiento comenzará de inmediato. Y viceversa: Una vez que se haya establecido un tiempo y una vez que haya encendido el modo de calentamiento, el proceso de calentamiento comenzará de inmediato.
- Un pitido indica el final del tiempo establecido. El aparato se apaga automáticamente. Todavía se puede escuchar el temporizador haciendo tic durante unos minutos.
- Si prefiere finalizar el proceso de calentamiento antes de que transcurra el tiempo establecido, gire el temporizador hacia la izquierda, hasta que oiga un pitido.
- Si desea dejar de trabajar con el aparato, ponga el interruptor de función en la posición "OFF". Desconecte el enchufe de red de la toma de corriente.

NOTA:

El temporizador puede también utilizarse en cualquier momento sin conexión eléctrica.

Información general acerca del uso

- Coloque siempre la bandeja recogemigas debajo de la puerta de cristal.
- Utilice la bandeja de pizza para carne o para pizza.
- Si desea utilizar otros platos, asegúrese de que son resistentes al calor.
- La rejilla de grill es adecuada para preparar tostadas.
- Con tiempos de cocción de menos de 5 minutos, le recomendamos el precalentamiento del horno sin alimentos durante unos 3 minutos.
- Al ajustar el temporizador para 3 minutos o menos, primero ponga 10 minutos y, a continuación, retroceda a 3 minutos.

Uso del aparato

1. Asegúrese de que los dos interruptores de funcionamiento se encuentran en la posición "OFF".
2. Conecte el aparato a una toma correctamente instalada con conexión a tierra.
3. Abra la puerta y colocar el plato en el horno.
4. Cierre la puerta.
5. Utilice el interruptor de función para seleccionar el tipo deseado de calentamiento.
6. Ponga el tiempo de cocción deseado con el temporizador. Puede utilizar la siguiente tabla como guía.
7. Una vez que el horno se haya apagado, puede abrir la puerta y retirar el plato con soportes de cacerolas.

⚠ AVISO: ¡Riesgo de quemaduras!

- No toque las piezas calientes del aparato.
- Sólo toque el aparato en el tirador de la puerta y los interruptores.

8. Ponga el conmutador de función en la posición "OFF".
9. Desconecte el enchufe de red de la toma de corriente.
10. Deje que el aparato se enfríe antes de limpiarlo.

Tiempos de tueste recomendados

Alimento	Cantidad/ pieza	Tiempo de cocción	Tipo de calentamiento
Sandwich	2 – 3	2 – 3 minutos	Calentamiento superior e inferior
Tostadas	2 - 3 rebanadas	2 – 3 minutos	Calentamiento superior e inferior
Bacón	4 tiras	5 – 10 minutos por lado	Calentamiento superior
Lonchas de jamón	3 - 4 rebanadas	7 – 12 minutos por lado	Calentamiento superior
Hamburguesa	2 – 3 lonchas	8 – 10 minutos por lado	Calentamiento superior
Chuletas de cerdo	2	12 – 14 minutos por lado	Calentamiento superior
Filete de pescado	1 - 2 rebanadas	10 – 12 minutos por lado	Calentamiento superior
Salchichas/perritos calientes	3 – 4	10 – 12 minutos por lado	Calentamiento superior
Filetes de ternera	2 lonchas (Aprox. 2 cm de espesor)	12 – 14 minutos por lado	Calentamiento superior
Chuletas de cordero	2 – 3	11 – 14 minutos por lado	Calentamiento superior
Pollo	1 mitad	15 – 20 minutos por lado	Calentamiento superior
Pizza	Hasta 350 g	Según las instrucciones de receta	Calentamiento superior e inferior
Pizza congelada	Aprox. 300 g	Aprox. 15 minutos Consulte también las instrucciones del fabricante	Calentamiento superior e inferior

Estos tiempos sólo sirven de guía y pueden variar en función de las circunstancias.

Limpieza

⚠ AVISO:

- Desconectar antes de cada limpieza el enchufe y espere siempre que el equipo se haya enfriado.
- No sumerja el dispositivo en agua. Podría provocar una electrocución o incendio.

⚠ ATENCIÓN:

- No utilice ningún cepillo metálico u otros objetos que rayen el aparato.
- No utilice detergentes agresivos o que rayen.

Bandeja de pizza y bandeja recogemigas

1. Retire la bandeja pizza del interior.
2. Saque la bandeja recogemigas de debajo de la puerta de cristal.
3. Limpie estas piezas en agua caliente con un poco de detergente. A continuación seque las piezas completamente.

Interior

⚠ ATENCIÓN:

¡No utilice ningún spray de horno! El calentador de cuarzo puede dañarse en el proceso.

Mantenga limpio el interior del horno.

1. Pantalla protectora y los restos de alimentos en las paredes del horno y en la rejilla de grill pueden eliminarse con un paño húmedo, añadiendo un poco de lavavajillas.
2. Seque con una toalla seca.

Unidad base

⚠ AVISO:

Asegúrese de que no entra agua en el interior del aparato.

- Después del uso limpie la carcasa con un paño levemente humedecido.
- Deslice la bandeja recogemigas en la guía por debajo de la puerta de cristal.
- Ponga la bandeja de pizza sobre la rejilla de grill en el horno.

Almacenamiento

- Limpie el aparato como se ha descrito y deje que se seque completamente.
- Se recomienda que guarde el aparato en el paquete original si no piensa utilizarlo durante periodos largos de tiempo.
- Guarde siempre el aparato fuera del alcance de los niños, en un lugar seco y bien ventilado.

Datos técnicos

Modelo: MPO 3520
Suministro de tensión: 220 - 240 V~, 50/60 Hz
Consumo de energía: 1000 W
Clase de protección: I
Peso neto: aprox. 3,85 kg

El derecho de realizar modificaciones técnicas y de diseño en el curso del desarrollo continuo del producto está reservado.

Este aparato se ha examinado según las normativas actuales y vigentes de la Comunidad Europea, como p.ej. compatibilidad electromagnética y directiva de baja tensión y se ha construido según las más nuevas especificaciones en razón de la seguridad.

ESPAÑOL



Eliminación

Significado del símbolo "Cubo de basura"

Proteja nuestro medio ambiente, aparatos eléctricos no forman parte de la basura doméstica.

Haga uso de los centros de recogida previstos para la eliminación de aparatos eléctricos y entregue allí sus aparatos eléctricos que no vaya a utilizar más.

Ayudará en evitar las potenciales consecuencias, a causa de una erronéa eliminación de desechos, para el medio ambiente y la salud humana.

Con ello, contribuirá a la recuperación, al reciclado y a otras formas de reutilización de los aparatos viejos eléctricos y electrónicos.

La información cómo se debe eliminar los aparatos, se obtiene en su ayuntamiento o su administración municipal.

Istruzioni per l'uso

Grazie per aver scelto il nostro prodotto. Vi auguriamo un buon utilizzo del dispositivo.

Simboli per questo manuale di istruzioni per l'uso

Le indicazioni importanti per la propria sicurezza sono indicati appropriatamente. Osservare assolutamente queste indicazioni, per evitare incidenti e danni all'apparecchio:



AVVISO:

Previene i rischi della propria salute ed indica possibili rischi di ferite.



ATTENZIONE:

Indica possibili pericoli per l'apparecchio o altri oggetti.



NOTA : Mette in risalto consigli ed informazioni.

Note Generali

Prima di mettere in funzione questo apparecchio, leggere molto attentamente le istruzioni per l'uso e conservarle con cura unitamente al certificato di garanzia, allo scontrino e, se possibile, alla scatola di cartone con la confezione interna. Se passate l'apparecchio a terzi, consegnate anche le istruzioni per l'uso.

- Utilizzare l'apparecchio esclusivamente per scopi privati e conformemente al tipo di applicazione previsto. Questo prodotto non è stato concepito ai fini di un impiego in ambito industriale.
- Non utilizzarlo all'aperto. Proteggerlo dal calore, nonché dall'esposizione diretta ai raggi solari e dall'umidità (non immergerlo mai in sostanze liquide) e tenerlo a distanza da oggetti con spigoli affilati. Non utilizzare l'apparecchio con le mani umide. Nel caso in cui si bagni o si inumidisca l'apparecchio, staccare immediatamente la spina.
- Disattivare l'apparecchio e staccare sempre la spina dalla relativa presa (prendendo in mano la spina, non tirando il cavo) allorché non si utilizza l'apparecchio, quando si applicano degli accessori oppure nel caso in cui lo si debba pulire o si siano manifestate anomalie.
- **Non** mettere in funzione l'apparecchio senza sorveglianza. Spegnerne sempre l'apparecchio, se si desidera uscire dalla stanza. Estrarre la spina dalla presa.
- Controllare regolarmente che l'apparecchio e il cavo non presentino tracce di danneggiamento. In tal caso l'apparecchio non deve più essere utilizzato.
- Utilizzare esclusivamente accessori originali.
- Per sicurezza tenere l'imballaggio (sacchetto di plastica, scatola, polistirolo, ecc.) fuori dalla portata dei bambini.



AVVISO!

Non lasciar giocare i bambini piccoli con la pellicola.
Pericolo di soffocamento!

Avvertenze speciali di sicurezza per questo apparecchio



AVVISO: Superficie bollente! Rischio di scottatura!

La temperatura della superficie accessibile può essere molto elevata durante e dopo il funzionamento.

- Non toccare le parti calde dell'apparecchio.
- Tocca solo il manico della porta dell'apparecchio e gli interruttori.
Se necessario, usa delle presine.
- Lasciarlo raffreddare prima di pulirlo e riporlo.

⚠ AVVISO:

- Non mettere in funzione l'apparecchio con un timer esterno oppure con un sistema di telecomando separato.
- Metti sempre in funzione l'apparecchio in supervisione. Il pane molto secco può provocare un incendio all'interno dell'apparecchio!
- Non tentare di riparare l'apparecchio, bensì rivolgersi a un tecnico autorizzato. Al fine di evitare l'insorgere di situazioni di pericolo, si raccomanda di contattare il costruttore, il nostro servizio di assistenza tecnica o un tecnico ugualmente qualificato per la sostituzione del cavo di alimentazione difettoso con un cavo equivalente.
- Questo dispositivo può essere usato da **bambini** di età dagli 8 anni in su e da persone con ridotte capacità fisiche, sensoriali o mentali o con mancanza di esperienza e conoscenze se in presenza di persone che controllano e sanno usare il dispositivo in modo sicuro e capiscono i pericoli coinvolti.
- Il **bambini** non devono giocare con l'apparecchio.
- La pulizia e la **manutenzione** utente non devono essere eseguiti da **bambini**, a meno che di età superiore agli 8 anni e non siano controllati.
- Tenere il dispositivo e il cavo fuori dalla portata dei bambini di età inferiore agli 8 anni.

⚠ ATTENZIONE:

- Assicurati che il cavo di alimentazione non entri in contatto con le parti bollenti dell'apparecchio.
- Non posizionare l'apparecchio vicino a cose infiammabili quali tende o legno.
- Posiziona l'apparecchio su una superficie piana, resistente al calore.
- Posiziona l'apparecchio con il retro rivolto verso il muro.
- Non spostare l'apparecchio quando è in funzione.

ATTENZIONE:

- Assicurati che entrambi gli interruttori di funzionamento siano su “OFF” quando non stai usando l'apparecchio.





Panoramica dei componenti

- 1 Interruttore funzione
- 2 Timer
- 3 Vaschetta per le briciole
- 4 Manico della porta
- 5 Porta di vetro
- 6 Griglia per il grill
- 7 Involucro

Non mostrato: Vassoio per la pizza

Simboli sugli interruttori

Interruttore funzione

-  Cottura superiore e inferiore
-  Cottura inferiore
-  Cottura superiore
-  Spento

Timer

- OFF-0** Spento
- 10 ... 60** Minuti

Disimballaggio del dispositivo

1. Rimuovere il dispositivo dalla confezione.
2. Rimuovere tutto il materiale di imballaggio come pellicola di plastica, materiale di riempimento, fascette per cavi e materiale di imballaggio.
3. Controllare che tutte le parti sono presenti nella confezione.
4. Controllare il dispositivo per eventuali danni di trasporto per evitare incidenti.

NOTA :

Potrebbe esserci polvere o produzione sul dispositivo. Si consiglia di pulire il dispositivo come descritto in “Pulizia”.

Istruzioni per l'uso

Al primo utilizzo

C'è uno strato protettivo sull'elemento termico. Per rimuoverlo, metti in funzione l'apparecchio per circa 10 minuti senza alcun contenuto. Imposta l'interruttore funzione su “Cottura superiore e inferiore”.

NOTA :

Facendo questo è possibile che si formi un leggero fumo e odore. Arieggiare sufficientemente.

Collegamento elettrico

1. Assicurati che entrambi gli interruttori di funzionamento siano su “OFF”.
2. Controllare se il voltaggio della corrente che volete usare corrisponde a quello del dispositivo. Troverete le informazioni sulla targhetta del modello.
3. Inserire la spina in una presa con contatto di terra regolarmente installata.

Accensione/spengimento

- Gli interruttori di funzionamento sono usati per accendere e spegnere l'apparecchio.
- Una volta selezionato un tipo di riscaldamento con l'interruttore funzione e una volta acceso il timer, inizierà immediatamente il riscaldamento. E viceversa: una volta impostato un tempo e acceso una modalità di riscaldamento, quest'ultimo inizierà immediatamente.
- Un bip segnala lo scadere del tempo. L'apparecchio si spegne automaticamente. Potresti ancora sentire il ticchettio del timer per alcuni minuti.
- Se vuoi terminare il riscaldamento prima che sia trascorso il tempo impostato, ruota il timer in senso antiorario fino a che senti un bip.
- Se vuoi terminare l'uso dell'apparecchio, imposta l'interruttore funzione su “OFF”. Scollega la spina di rete dalla presa di corrente elettrica.

NOTA :

Il timer può anche essere usato in qualsiasi momento senza collegamento elettrico.

Informazioni generali sull'utilizzo

- Inserisci sempre il vassoio per le briciole sotto la porta di vetro.
- Usa il vassoio da pizza per la carne o per la pizza.
- Se intendi usare altri piatti, assicurati che siano resistenti al calore.
- La griglia del grill è adatta alla preparazione dei toast.
- Con i tempi di cottura inferiori ai 5 minuti, consigliamo di preriscaldare il forno senza cibo per circa 3 minuti.
- Quando si imposta il timer a 3 minuti o meno, impostalo prima a dieci minuti e poi a 3 minuti.

Uso dell'apparecchio

1. Assicurati che entrambi gli interruttori siano su "OFF".
2. Collega l'apparecchio a una presa di terra installata correttamente.
3. Apri la porta e posiziona il piatto nel forno.
4. Chiudi la porta.
5. Usa l'interruttore funzione per selezionare il tipo di riscaldamento desiderato.
6. Imposta il tempo di cottura desiderato con il timer. Puoi usare lo schema seguente come guida.
7. Una volta che il forno è stato spento, puoi aprire la porta e rimuovere il piatto con le presine.

AVVISI: Rischio di ustioni!

- Non toccare le parti bollenti dell'apparecchio.
- Tocca solo il manico della porta dell'apparecchio e gli interruttori.

8. Imposta l'interruttore funzione su "OFF".
9. Scollega la spina di rete dalla presa di corrente.
10. Lascia raffreddare l'apparecchio prima di pulirlo!

Tempi di cottura consigliati

Cibo	Quantità/ Pezzo	Tempo di cottura	Tipo di riscaldamento
Tramazzini	2 - 3	2 - 3 minuti	Cottura superiore e inferiore
Toast	2 - 3 fette	2 - 3 minuti	Cottura superiore e inferiore
Pancetta	4 strisce	5 - 10 minuti per lato	Cottura superiore
Fette di prosciutto	3 - 4 fette	7 - 12 minuti per lato	Cottura superiore
Hamburger	2 - 3 fette	8 - 10 minuti per lato	Cottura superiore
Costolette di maiale	2	12 - 14 minuti per lato	Cottura superiore
Filetto di pesce	1 - 2 fette	10 - 12 minuti per lato	Cottura superiore
Salsicce/ Hot Dog	3 - 4	10 - 12 minuti per lato	Cottura superiore
Bistecche	2 fette (approx. 2 cm spessore)	12 - 14 minuti per lato	Cottura superiore
Costolette d'agnello	2 - 3	11 - 14 minuti per lato	Cottura superiore
Pollo	1 metà	15 - 20 minuti per lato	Cottura superiore
Pizza	Fino a 350g	Come istruzioni della ricetta	Cottura superiore e inferiore
Pizza, congelata	approx. 300g	approx. 15 minuti. Consulta anche le istruzioni del produttore	Cottura superiore e inferiore

Questi tempi servono solo come guida e possono variare a seconda delle circostanze.

Pulizia

AVVISI:

- Prima di procedere alla pulizia dell'apparecchio, staccare sempre la spina dalla presa di rete e attendere che l'apparecchio si sia completamente raffreddato.
- Non immergete il dispositivo in acqua! Potrebbe provocare scosse elettriche o incendio.

ATTENZIONE:

- Non usare spazzole di ferro o altri oggetti abrasivi.
- Non usare detergenti forti o abrasivi.

Vassoio per la pizza e vaschetta per le briciole

1. Rimuovi il vassoio per la pizza dall'interno.
2. Estrai la vaschetta per le briciole da sotto la porta a vetri.
3. Pulire queste parti in acqua calda aggiungendo del detersivo. Asciugare poi bene le parti.

Interno

ATTENZIONE:

Non usare nessuno spray da forno! Il riscaldatore a quarzo può essere danneggiato durante l'uso.

Mantieni pulito l'interno del forno.

1. Residui di cibo e schizzi sulle pareti del forno e sulla griglia del grill possono essere rimosse con un panno umido aggiungendo un po' di detergente per lavastoviglie.
2. Pulisci con un panno asciutto.

Unità base

AVVISI:

Verificare che non vi siano getti d'acqua nel dispositivo!

- Dopo l'uso pulire l'apparecchio con un panno leggermente inumidito.
- Fai scorrere il vassoio per le briciole nella guida sotto la porta di vetro.
- Posiziona il vassoio della pizza sulla griglia del grill nel forno.

Conservazione

- Pulisci l'apparecchio come descritto e lascialo asciugare completamente.
- Consigliamo di conservare l'apparecchio nell'imballaggio originale se non vuoi usarlo per lunghi periodi di tempo.
- Conserva sempre l'apparecchio fuori dalla portata dei bambini in un luogo asciutto e ben ventilato.

Dati tecnici

Modello: MPO 3520
Alimentazione rete: 220 - 240 V~, 50/60 Hz
Consumo di energia: 1000 W
Classe di protezione: I
Peso netto: ca. 3,85 kg

Si riserva il diritto di apportare modifiche tecniche e di design nel corso dello sviluppo del prodotto.

Questo apparecchio è stato controllato sulla base di tutte le direttive CE attuali in vigore in questo settore, quali per esempio la normativa in materia di compatibilità elettromagnetica e la direttiva in materia di bassa tensione, ed è stato costruito conformemente alle norme di sicurezza più moderne.



Smaltimento

Significato del simbolo "Eliminazione"

Salvaguardare l'ambiente, gli elettrodomestici non vanno eliminati come rifiuti domestici.

Per l'eliminazione degli elettrodomestici, fare uso dei posti di raccolta previsti per questo tipo e porre quegli elettrodomestici che non sono più in uso.

Si contribuisce così ad evitare un effetto potenziale sull'ambiente e sulla salute, dovuto magari ad una eliminazione sbagliata.

Questo significa un contributo personale alla riutilizzazione, al riciclaggio e altre forme di utilizzazione di elettrodomestici ed apparecchi elettronici usati.

Si possono trovare le corrispondenti informazioni sugli appositi luoghi di raccolta, nelle amministrazioni dei comuni.

Instruction Manual

Thank you for choosing our product. We hope you will enjoy using the appliance.

Symbols in these Instructions for Use

Important information for your safety is specially marked. It is essential to comply with these instructions in order to avoid accidents and prevent damage to the machine:

WARNING:

This warns you of dangers to your health and indicates possible injury risks.

CAUTION:

This refers to possible hazards to the machine or other objects.

 **NOTE:** This highlights tips and information.

General Notes

Read the operating instructions carefully before putting the appliance into operation and keep the instructions including the warranty, the receipt and, if possible, the box with the internal packing. If you give this device to other people, please also pass on the operating instructions.

- The appliance is designed exclusively for private use and for the envisaged purpose. This appliance is not fit for commercial use.
- Do not use it outdoors. Keep it away from sources of heat, direct sunlight, humidity (never dip it into any liquid) and sharp edges. Do not use the appliance with wet hands. If the appliance is humid or wet, unplug it immediately.
- When cleaning or putting it away, switch off the appliance and always pull out the plug from the socket (pull the plug itself, not the lead) if the appliance is not being used and remove the attached accessories.
- Do **not** operate the machine without supervision. If you leave the room you should always turn the device off. Remove the plug from the socket.
- The device and the mains lead have to be checked regularly for signs of damage. If damage is found the device must not be used.
- Use only original spare parts.
- In order to ensure your children's safety, please keep all packaging (plastic bags, boxes, polystyrene etc.) out of their reach.

WARNING!

Caution! Do not allow small children to play with the foil as there is a **danger of suffocation!**

Special safety information for this unit



WARNING: Hot surface! **Risk of burning!**

The temperature of the accessible surface can be very high during and after operation.

- Do not touch the hot parts of the device.
- Only touch the appliance on the door handle and the switches. If necessary, use pot holders.
- Allow the device to cool down before cleaning it and putting it away.

WARNING:

- Do not operate the device with an external timer or separate remote control system.

 **WARNING:**

- Always operate the appliance under supervision. Very dry bread can catch fire inside the appliance!
- Do not try to repair the appliance on your own. Always contact an authorized technician. To avoid the exposure to danger, always have a faulty cable be replaced only by the manufacturer, by our customer service or by a qualified person and with a cable of the same type.
- This appliance can be used by **children** aged from 8 years and above and persons with reduced physical, sensory or mental capabilities or lack of experience and knowledge if they have been given supervision or instruction concerning use of the appliance in a safe way and understand the hazards involved.
- **Children** shall not play with the appliance.
- Cleaning and **user maintenance** shall not be made by **children** unless they are older 8 years and supervised.
- Keep the appliance and its cord out of reach of children less than 8 years.

 **CAUTION:**

- Ensure that the power cord does not come into contact with the hot parts of the appliance.
- Do not place the appliance near inflammable items such as curtains or wood.
- Place the appliance on an even, heat-resistant surface.
- Position the appliance with the back of the appliance facing a wall.
- Do not move the appliance when it is in operation.
- Ensure that both operating switches are in the “**OFF**” position when you are not using the appliance.





Overview of the Components

- 1 Function switch
- 2 Timer
- 3 Crumb tray
- 4 Door handle
- 5 Glass door
- 6 Grill grate
- 7 Housing

Not shown: Pizza tray

Symbols on the switches

Function switch

-  Top and bottom heating
-  Bottom heating
-  Top heating
-  Off

Timer

- OFF-0** Off
- 10 ... 60** Minutes

Unpacking the appliance

1. Take the appliance out of its packaging.
2. Remove all the packaging material such as plastic foil, filling material, cable ties and cardboard packaging.
3. Check that all parts are supplied in the box.
4. Please check the appliance for any transport damage to prevent hazards.

NOTE:

There may still be dust or production residues on the appliance. We recommend that you clean the appliance as described under "Cleaning".

Instructions for use

Before initial use

There is a protective layer on the heating element. To remove this, operate the appliance for about 10 minutes without any contents. Set the function switch to "Top and bottom heating".

NOTE:

Any smoke or smells produced during this procedure are normal. Please ensure sufficient ventilation.

Electrical connection

1. Ensure that both operating switches are in the "OFF" position.
2. Check whether the mains voltage that you want to use matches the one of the device. You will find the information about this on the type plate.
3. Insert the plug in a duly installed protective contact socket.

Turning on/ off

- The operating switches are used to turn the appliance on and off.
- Once you have selected a heating type with the function switch and once you've turned on the timer, the heating process will begin immediately. And vice versa: Once you have set a time and once you have turned on a heating mode, the heating process will begin immediately.
- A beep signals the end of the set time. The appliance shuts off automatically. You may still hear the timer ticking for a few minutes.
- If you'd like to end the heating process before the set time has elapsed, turn the timer anti-clockwise until you hear a beep.
- If you would like to finish working with the appliance, set the function switch to the "OFF" position. Disconnect the mains plug from the socket.

NOTE:

The timer may also be used at any time without any electrical connection.

General information on use

- Always insert the crumb tray beneath the glass door.
- Use the pizza tray for meat or for pizza.
- If you would like to use other dishes, ensure that they are heat-resistant.
- The grill grate is suitable for preparing toast.
- With cooking times of less than 5 minutes, we recommend preheating the oven without food for about 3 minutes.
- When setting the timer to 3 minutes or less, first set it to 10 minutes and then turn it back to 3 minutes.

Using the unit

1. Ensure that both operating switches are in the "OFF" position.
2. Connect the appliance to a properly installed earthed socket.
3. Open the door and place the dish into the oven.
4. Close the door.
5. Use the function switch to select the desired type of heating.
6. Set the desired cooking time with the timer. You can use the following table as a guide.
7. Once the oven has been turned off, you may open the door and remove the dish with pot holders.

WARNING: Risk of burning!

- Do not touch the hot parts of the appliance.
 - Only touch the appliance on the door handle and on the switches.
8. Set the function switch to the "OFF" position.
 9. Disconnect the mains plug from the socket.
 10. Let the appliance cool down before you clean it!

Recommended toasting times

Food	Quantity/ Piece	Cooking time	Heating type
Sandwich	2 – 3	2 – 3 minutes	Top and bottom heating
Toast	2 - 3 slices	2 – 3 minutes	Top and bottom heating
Bacon	4 strips	5 – 10 minutes per side	Top heating
Ham slices	3 - 4 slices	7 – 12 minutes per side	Top heating
Hamburger	2 – 3 slices	8 – 10 minutes per side	Top heating
Pork chops	2	12 – 14 minutes per side	Top heating
Fish fillet	1 - 2 slices	10 – 12 minutes per side	Top heating
Sausages/ Hot Dogs	3 – 4	10 – 12 minutes per side	Top heating
Beefsteaks	2 slices (approx. 2 cm thick)	12 – 14 minutes per side	Top heating
Lamb chops	2 – 3	11 – 14 minutes per side	Top heating
Chicken	1 half	15 – 20 minutes per side	Top heating
Pizza	Up to 350 g	Per recipe instructions	Top and bottom heating
Pizza, frozen	approx. 300 g	approx. 15 minutes Also refer to the manufacturer's instructions	Top and bottom heating

These times only serve as a guide and may vary depending on circumstances.

Cleaning

WARNING:

- Always pull out the plug from the mains socket before cleaning and wait until the unit has cooled down.
- Do not immerse the device in water! It could result in an electric shock or fire.

CAUTION:

- Do not use any wire brush or other abrasive objects.
- Do not use any acidic or abrasive detergents.

Pizza tray and crumb tray

1. Remove the pizza tray from the inside.
2. Pull out the crumb tray from underneath the glass door.
3. Clean these parts in hot water by adding some washing-up detergent. Then dry the parts well.

Interior

CAUTION:

Do not use any oven spray! The quartz heater could be damaged in the process.

Keep the interior of the oven clean.

1. Splatter and food residues on the oven walls and on the grill grate may be removed with a moist cloth by adding some dishwashing liquid.
2. Wipe dry with a dry towel.

Base unit

WARNING:

Please ensure that no water gets inside the appliance!

- Clean the housing after use with a slightly damp cloth.
- Slide the crumb tray back into the guide beneath the glass door.
- Set the pizza tray onto the grill grate in the oven.

Storage

- Clean the appliance as described and let it completely dry.
- We recommend storing the appliance in the original packaging if you do not want to use it for long periods of time.
- Always store the appliance out of the reach of children in a well-ventilated and dry place.

Technical Data

Model: MPO 3520
 Power supply: 220 - 240 V~, 50/60 Hz
 Power consumption: 1000 W
 Protection class: I
 Net weight: approx. 3.85 kg

The right to make technical and design modifications in the course of continuous product development remains reserved.

This device has been tested according to all relevant current CE guidelines, such as electromagnetic compatibility and low voltage directives, and has been constructed in accordance with the latest safety regulations.



Disposal

Meaning of the “Dustbin” Symbol

Protect our environment: do not dispose of electrical equipment in the domestic waste.

Please return any electrical equipment that you will no longer use to the collection points provided for their disposal.

This helps avoid the potential effects of incorrect disposal on the environment and human health.

This will contribute to the recycling and other forms of reutilisation of electrical and electronic equipment.

Information concerning where the equipment can be disposed of can be obtained from your local authority.

Instrukcja obsługi

Dziękujemy za wybór naszego produktu. Mamy nadzieję, że korzystanie z urządzenia sprawi Państwu radość.

Symbole użyte w tej instrukcji obsługi

Ważne informacje dotyczące bezpieczeństwa użytkownika są specjalnie wyróżnione. Koniecznie stosuj się do tych wskazówek, aby uniknąć wypadków i uszkodzenia urządzenia.

OSTRZEŻENIE:

Ostrzega przed zagrożeniami dla zdrowia i wskazuje na potencjalne ryzyko obrażeń.

UWAGA:

Wskazuje na potencjalne zagrożenia dla urządzenia lub innych przedmiotów.

WSKAZÓWKA:

Wyróżnia porady i informacje ważne dla użytkownika.

Uwagi ogólne

Przed uruchomieniem urządzenia proszę bardzo dokładnie przeczytać instrukcję obsługi. Proszę zachować ją wraz z kartą gwarancyjną, paragonem i w miarę możliwości również kartonem z opakowaniem wewnętrznym. Przekazując urządzenie innej osobie, oddaj jej także instrukcję obsługi.

- Proszę wykorzystywać urządzenie jedynie dla prywatnego celu, jaki został przewidziany dla urządzenia. Urządzenie to nie zostało przewidziane do użytku w ramach działalności gospodarczej.

- Proszę nie korzystać z urządzenia na zewnątrz. Proszę trzymać urządzenie z daleka od ciepła, bezpośredniego promieniowania słonecznego, wilgoci (w żadnym wypadku nie zanurzać w substancjach płynnych) oraz ostrych krawędzi. Proszę nie obsługiwać urządzenia wilgotnymi dłońmi. Jeżeli urządzenie jest wilgotne lub mokre, proszę natychmiast wyciągnąć wtyczkę (należy ciągnąć za wtyczkę, nie za przewód).
- Jeżeli nie korzystacie Państwo z urządzenia, jeżeli chcecie Państwo zamontować jakieś akcesoria, w celu wyczyszczenia lub w przypadku jakichkolwiek zakłóceń, proszę zawsze wyłączyć urządzenie i wyciąć wtyczkę z gniazdka.
- Pracującego urządzenia **nie** należy pozostawiać bez nadzoru. Przed opuszczeniem pomieszczenia urządzenie należy zawsze wyłączyć i wyciągać wtyczkę sieciową z gniazda.
- Należy regularnie sprawdzać, czy urządzenie i kabel sieciowy nie są uszkodzone. W razie uszkodzenia należy przestać korzystać z urządzenia.
- Proszę stosować tylko oryginalne akcesoria.
- Dla bezpieczeństwa dzieci proszę nie zostawiać swobodnie dostępnych części opakowania (torby plastikowe, kartony, styropian itp.).

OSTRZEŻENIE!

Nie pozwalaj dzieciom bawić się folią. **Niebezpieczeństwo uduszenia!**

Szczególne wskazówki dotyczące bezpiecznego użytkowania



OSTRZEŻENIE: Gorąca powierzchnia! Ryzyko oparzeń!

Temperatura dostępnej powierzchni może być bardzo wysoka podczas lub po operacji.

- Nie dotykaj gorących części urządzenia.
- Dotykać urządzenia wyłącznie poprzez klamkę na drzwiczkach oraz przełączniki. W razie konieczności skorzystać z uchwytów do naczyń.
- Przed oczyszczeniem i odstawieniem urządzenia poczekaj aż ostygnie.

⚠ OSTRZEŻENIE:

- Nie podłączaj urządzenia do zewnętrznego programatora czasowego ani systemu zdalnego sterowania.
- Zawsze obsługiwać urządzenie pod nadzorem. Bardzo suchy chleb może zapalić się wewnątrz urządzenia!
- W razie awarii proszę nie naprawiać urządzenia samemu lecz skorzystać z pomocy autoryzowanego specjalisty. Jeżeli przewód zasilający nieodłączalny ulegnie uszkodzeniu, to powinien on być wymieniony u producenta lub w specjalnym zakładzie naprawczym albo przez wykwalifikowaną osobę w celu uniknięcia zagrożenia.
- Z urządzenia mogą korzystać **dzieci** powyżej 8 roku życia oraz osoby z ograniczonymi fizycznymi, czuciowymi oraz mentalnymi zdolnościami lub z brakiem doświadczenia i wiedzy, jeśli są nadzorowane lub poinstruowane, jak użyć urządzenia w bezpieczny sposób i rozumieją ewentualne ryzyko.
- **Dzieciom** nie wolno bawić się urządzeniem.
- **Dzieci** nie mogą zajmować się czyszczeniem ani **konserwacją urządzenia**, chyba, że ukończyły 8 lat i są nadzorowane.
- Trzymać urządzenie i jego przewód z dala od dzieci poniżej 8 roku życia.

⚠ UWAGA:

- Sprawdzić, czy kabel zasilania nie styka się z gorącymi częściami urządzenia.
- Nie wstawiać urządzenia pod łatwopalnymi przedmiotami, takimi jak zasłony czy drewno.
- Ustawić urządzenie na stabilnej i żaroodpornej powierzchni.
- Urządzenie należy ustawić tylną częścią skierowaną do ściany.
- Nie poruszać urządzeniem, kiedy pracuje.

UWAGA:

- Sprawdzić, czy oba przełączniki operacyjne znajdują się w pozycji „OFF”, kiedy nie używamy już urządzenia.





Przegląd komponentów

- 1 Przełącznik funkcyjny
- 2 Timer
- 3 Taca na okruchy
- 4 Klamka na drzwiczkach
- 5 Szklane drzwiczki
- 6 Kratka do grilla
- 7 Obudowa

Nie pokazane: Taca na pizzę

Symbole na przełącznikach

Przełącznik funkcyjny

-  Podgrzewanie od góry i od dołu
-  Podgrzewanie od dołu
-  Podgrzewanie od góry
-  Wyl

Timer

OFF-0 Wyl
10 ... 60 Minut

Wypakowanie urządzenia

1. Wyjąć urządzenie z opakowania.
2. Usunąć cały materiał opakowaniowy taki jak plastikowe folie, wypełniacze, zaciski do kabli oraz elementy kartonowe.
3. Sprawdzić, czy w pudełku znajdują się wszystkie dostarczone części.
4. Prosimy sprawdzić urządzenie pod kątem uszkodzeń transportowych, aby uniknąć powstania ryzyka.

WSKAZÓWKA:

Na urządzeniu wciąż może pozostawać kurz lub pozostałości po produkcji. Zalecamy czyszczenie urządzenia zgodnie z opisem w rozdziale „Czyszczenie”.

Instrukcje użytkownika

Przed pierwszym użyciem

Na elemencie grzewczym znajduje się warstwa ochronna. Aby ją usunąć, należy włączyć urządzenie na około 10 minut bez jakiegokolwiek zawartości. Ustawić przełącznik funkcyjny na „Podgrzewanie od góry i od dołu”.

WSKAZÓWKA:

Odczuwalny podczas tego procesu delikatny zapach spalinowy jest rzeczą normalną. Proszę pamiętać o odpowiedniej wentylacji.

Podłączenie elektryczne

1. Sprawdzić, czy oba przyciski operacyjne znajdują się w pozycji „OFF”.
2. Sprawdzić, czy napięcie sieciowe, które chcemy użyć pasuje do tego z urządzenia. Informacje na ten temat można odnaleźć na tablicy znamionowej.
3. Urządzenie wolno podłączyć tylko do przepisowo zainstalowanego, gniazda wtykowego z uziemieniem o napięciu.

Włączanie/wyłączanie

- Przełączniki operacyjne używane są, aby włączać i wyłączać urządzenie.
- Po wyborze rodzaju podgrzewania za pomocą przełącznika funkcyjnego i po włączeniu timera, proces podgrzewania rozpocznie się natychmiastowo. I na odwrót: Po ustawieniu czasu i po włączeniu trybu nagrzewania, proces nagrzewania rozpocznie się natychmiastowo.
- Dźwięk typu beep sygnalizuje koniec ustawionego czasu. Urządzenie wyłączy się automatycznie. Można ciągle usłyszeć timer tykający przez kilka minut.
- Jeśli chcemy zakończyć proces nagrzewania przed upływem ustawionego czasu, należy przesunąć timer w lewo do usłyszenia sygnału typu beep.
- Jeśli chcemy zakończyć pracę z urządzeniem, ustawić przełącznik funkcyjny w pozycji „OFF”. Wyjąć wtyczkę z gniazda.

WSKAZÓWKA:

Timer można użyć zawsze bez żadnych połączeń elektrycznych.

Ogólne informacje dotyczące użytkownika

- Poniżej szklanych drzwiczek zawsze ustawiać tackę na okruchy.
- Tacy na pizzę używać do mięsa oraz do pizzy.
- Jeśli chcemy korzystać z innych naczyń, sprawdzić, czy są żaroodporne.
- Do przygotowywania tostów odpowiednia jest kratka na grill.
- Przy czasie gotowania poniżej 5 minut, zalecamy wstępne nagrzewanie pieca bez żywności wewnątrz przez około 3 minuty.

- Kiedy ustawiamy timer, na co najwyżej 3 minuty, najpierw należy ustawić go na 10 minut i następnie powrócić do 3 minut.

Użytkowanie urządzenia

1. Sprawdź, czy oba przyciski operacyjne znajdują się w pozycji „OFF”.
2. Podłącz urządzenie do prawidłowo zainstalowanego, uziemionego gniazdka.
3. Otwórz drzwiczki i włóż naczynie do pieca.
4. Zamknij drzwiczki.
5. Za pomocą przełącznika funkcyjnego wybrać żądany rodzaj nagrzewania.
6. Za pomocą timera ustawić żądany czas gotowania. jako przewodnika można użyć poniższej tabeli.
7. Po wyłączeniu pieca można otworzyć drzwiczki i wyjąć naczynie za pomocą uchwyty.

⚠ OSTRZEŻENIE: Ryzyko oparzeń!

- Nie dotykać gorących części urządzenia.
- Dotykać urządzenia wyłącznie poprzez klamkę na drzwiczkach oraz przełączniki.

8. Ustaw przycisk funkcyjny w pozycji „OFF”.
9. Wyjąć wtyczkę z gniazda.
10. Przed czyszczeniem poczekać na ostygnięcie urządzenia!

Zalecany czas opiekania

Jedzenie	Ilość/sztuki	Czas gotowania	Typ nagrzewania
Kanapka	2 – 3	2 – 3 minut	Podgrzewanie od góry i od dołu
Tost	2 - 3 kawałki	2 – 3 minut	Podgrzewanie od góry i od dołu
Boczek	4 paski	5 – 10 minut na stronę	Podgrzewanie od góry
Plasterki szynki	3 - 4 kawałki	7 – 12 minut na stronę	Podgrzewanie od góry
Hamburger	2 - 3 kawałki	8 – 10 minut na stronę	Podgrzewanie od góry
Klopsy wieprzowe	2	12 – 14 minut na stronę	Podgrzewanie od góry
Filet z ryby	1 - 2 kawałki	10 – 12 minut na stronę	Podgrzewanie od góry
Parówki/hot dogi	3 – 4	10 – 12 minut na stronę	Podgrzewanie od góry
Befszytk	2 kawałki (o grubości ok. 2 cm)	12 – 14 minut na stronę	Podgrzewanie od góry
Klopsy jagnięce	2 – 3	11 – 14 minut na stronę	Podgrzewanie od góry
Kurczak	1 połówka	15 – 20 minut na stronę	Podgrzewanie od góry

Jedzenie	Ilość/sztuki	Czas gotowania	Typ nagrzewania
Pizza	do 350g	Wg przepisu	Podgrzewanie od góry i od dołu
Pizza, mrożona	około 300g	ok. 15 minut Sprawdź również instrukcje producenta	Podgrzewanie od góry i od dołu

Podany czas służy jako wskazówka i może być różny zależnie od okoliczności.

Czyszczenie

⚠ OSTRZEŻENIE:

- Przed wyczyszczeniem proszę zawsze wyciągnąć wtyczkę z gniazdka i odczekać aż urządzenie ostygnie.
- Nie zanurzać urządzenia w wodzie! Może spowodować porażenie prądem lub wywołać pożar.

⚠ UWAGA:

- Proszę nie stosować drucianej szczotki lub innych przedmiotów szorujących.
- Proszę nie używać ostrych lub szorujących środków czyszczących.

Taca na pizzę i tacka na okruchy

1. Wyjąć tackę na pizzę z wnętrza.
2. Wyjąć tackę na okruchy spod szklanych drzwiczek.
3. Wyczyścić te części w gorącej wodzie poprzez dodanie trochę detergentu do mycia naczyń. Następnie osuszyć dobrze części.

Wnętrze

⚠ UWAGA:

Nie korzystać z żadnych preparatów w spreju do pieca! W tym procesie podgrzewacz kwarcowy może ulec uszkodzeniu.

Zachować czystość wewnątrz pieca.

1. Rozpryski i pozostałości jedzenia na ściankach pieca i na kratce do grilla można usuwać za pomocą zwilżonej szmatki z dodatkiem płynu do naczyń.
2. Wytrzeć do sucha za pomocą suchego ręcznika.

Jednostka bazowa

⚠ OSTRZEŻENIE:

Prosimy sprawdzić, czy do wnętrza urządzenia nie dostała się woda!

- Po użyciu oczyścić obudowę lekko zwilżoną ściereczką.
- Zsunąć tackę na okruchy z powrotem na prowadnicę poniżej szklanych drzwiczek.
- Wstawić tace na pizzę na kratkę do grilla w piecu.

Przechowywanie

- Wyczyścić urządzenie zgodnie z opisem i poczekać, aż całkowicie wyschnie.
- Zalecamy przechowywanie urządzenia w oryginalnym opakowaniu, jeśli nie jest używane przez dłuższe okresy czasu.
- Zawsze trzymać urządzenie poza zasięgiem dzieci w dobrze wentylowanym, suchym miejscu.

Dane techniczne

Model: MPO 3520
Napięcie zasilające: 220 - 240 V~, 50/60 Hz
Pobór mocy: 1000 W
Stopień ochrony: I
Masa netto: ok. 3,85 kg

Zastrzegamy sobie prawo wprowadzania zmian technicznych i projektowych w trakcie ciągłego rozwoju produktu.

Niniejsze urządzenie odpowiada wymaganiom normy bezpieczeństwa użytkowania oraz spełnia wymagania dyrektywy niskonapięciowej i kompatybilności elektromagnetycznej.

Ogólne warunki gwarancji

Producent / Dystrybutor udziela 24 miesięcy gwarancji na zakupione urządzenie. Okres gwarancji liczony jest od daty zakupu urządzenia.

W tym okresie uszkodzone urządzenie będzie bezpłatnie wymienione na wolne od wad. W przypadku, gdy wymiana będzie niemożliwa do zrealizowania, Nabywca otrzyma zwrot ceny zakupu urządzenia.

Za uszkodzone urządzenie uważa się takie, które nie spełnia funkcji określonych w instrukcji obsługi, a przyczyną takiego stanu jest wewnętrzna wada fabryczna lub materiałowa.

Gwarancją nie są objęte uszkodzenia mechaniczne, chemiczne, termiczne, powstałe w wyniku działania sił zewnętrznych (np. przepięcie w sieci energetycznej czy wyładowania atmosferyczne), jak również wady powstałe w wyniku obsługi niezgodnej z instrukcją obsługi urządzenia.

Nabywcy przysługuje prawo do wymiany urządzenia na wolne od wad lub, jeśli wymiana jest niemożliwa, zwrotu gotówki tylko po dostarczeniu do punktu zakupu kompletnego urządzenia z oryginalnymi akcesoriami, instrukcją obsługi i w oryginalnym opakowaniu wraz z dowodem zakupu i prawidłowo wypełnioną kartą gwarancyjną (pieczętka sklepu, data sprzedaży urządzenia).

Gwarancja oraz zawarte w niej warunki obowiązują na terenie Rzeczypospolitej Polskiej.

Niniejsza gwarancja nie wyłącza, nie ogranicza ani nie zawiesza uprawnień Nabywcy wynikających z przepisów Ustawy z dnia 27 lipca 2002 r. o szczególnych warunkach sprzedaży konsumenckiej oraz o zmianie kodeksu cywilnego (Dz. U. z 2002 r. Nr 141, poz. 1176).

Dystrybutor:
CTC Clatronic Sp. z o.o
ul. Opolska 1 a karczów
49 - 120 Dąbrowa



Usuwanie

Znaczenie symbolu „Pojemnik na śmieci“

Proszę oszczędzać nasze środowisko, sprzęt elektryczny nie należy do śmieci domowych.

Proszę korzystać z punktów zbiorczych, przewidzianych do zdawania sprzętu elektrycznego, i tam proszę oddawać sprzęt elektryczny, którego już nie będą Państwo używać.

Tym sposobem pomagają Państwo unikać potencjalnych następstw niewłaściwego usuwania odpadów, mających wpływ na środowisko i zdrowie ludzi.

Tą drogą przyczyniają się Państwo do ponownego użycia, do recyklingu i do innych form wykorzystania starego sprzętu elektrycznego i elektronicznego.

Informacje, gdzie można zdać sprzęt, otrzymają Państwo w swoich urzędach komunalnych lub w administracji gminy.

Használati utasítás

Köszönjük, hogy a termékünket választotta. Reméljük, elégedetten használja majd a készüléket.

A használati útmutatóban található szimbólumok

Az Ön biztonságára vonatkozó utasítások kifejezetten megvannak különböztetve. Kérjük, mindenképpen ügyeljen ezekre annak érdekében, hogy elkerülje a baleseteket és a készülék károsodását:

FIGYELMEZTETÉS:

Egészségét károsító veszélyforrásokra fi gyelmeztet és rámutat a lehetséges sérülési lehetőségekre.

VIGYÁZAT:

Lehetséges veszélyre utal, mely a készülékben vagy más tárgyokban kárt tehet.

 MEGJEGYZÉS: Tippeket és információkat emel ki.

Általános megjegyzések

A készülék használatba vétele előtt gondosan olvassa végig a használati utasítást, és őrizze meg a garancialevéllel, a pénztári nyugtával és lehetőleg a csomagolókartonnal, ill. az abban lévő béléssanyaggal együtt! Amennyiben a készüléket harmadik személynek adja tovább, a használati útmutatót is adja a készülékhez.

- Kizárólag személyi célra használja a készüléket, és csupán arra, amire való! A készülék nem ipari jellegű használatra készült. Ne használja a szabadban!
- Ne tegye ki erős hőhatásnak, közvetlen napsugárzásnak és nedvességnek (semmi esetre se mártsa folyadékba), és óvja az éles szélektől! Ne használja a készüléket vizes kézzel! Ha a készülék vizes vagy nedves lett, azonnal húzza ki a konnektorból!
- Kapcsolja ki a készüléket és mindig húzza ki a csatlakozót a dugaszoló aljzatról (a csatlakozót, ne pedig a vezetéket húzza), ha nem használja a készüléket, tartozékokat szerel fel rá, tisztítja vagy zavart észlel.
- **Ne** működtesse a készüléket felügyelet nélkül! Mindig kapcsolja ki a készüléket, ha elhagyja a helyiséget! Húzza ki a csatlakozót a dugaszoló aljzatról!
- A készüléket és a hálózati kábelt rendszeresen ellenőrizni kell, hogy nincs-e rajta sérülés jele. Ha sérülést lát rajta, a készüléket nem szabad használni.
- Csak eredeti tartozékokat használjon!
- Gyermekei biztonsága érdekében ne hagyja általuk elérhető helyen a csomagolóelemeket (műanyag zacskó, karton, sztiropor stb.)!

FIGYELMEZTETÉS!

Kisgyermeket ne engedjen a fóliával játszani.

Fulladás veszélye állhat fenn!

A készülékre vonatkozó speciális biztonsági rendszabályok

MAGYARUL



FIGYELMEZTETÉS: Forró felület! Égésveszély!

Használat közben és után a készülék felületei nagyon forróak lehetnek.

- Ne érjen hozzá a készülék forró részeihez.
- Csak az ajtó fogantyújánál és a kapcsolóknál érjen a készülékhez. Ha szükséges, használjon konyharuhát.
- Mielőtt megtisztítaná és eltenné az edényt, hagyja lehűlni.

FIGYELMEZTETÉS:

- Ne üzemeltesse a készüléket külső időkapcsoló óráról vagy külön távirányító rendszerről.

FIGYELMEZTETÉS:

- Ne hagyja felügyelet nélkül a működő készüléket. A nagyon száraz kenyér lángra kaphat a készüléken belül!
- A kockázatok elkerülése végett ne maga javítsa a készüléket, hanem keressen fel egy erre kiképzett szakembert! Ha hibás a csatlakozó kábel, csak a gyártótól, a vevőszolgálatunktól vagy hasonló képzettségű személytől kérjen helyette azonos értékű másik kábelt!
- A készüléket nem használhatják 8 évesnél fiatalabb **gyerekek**, valamint csökkent fizikai, érzékelési vagy értelmi képességű személyek, vagy akiknek nincs meg a tapasztalatuk és tudásuk ehhez; kivéve, ha a biztonságukért felelős személy a készülék használatára megtanítja, vagy használat közben felügyeli őket.
- **Gyerekek** ne játsszanak a készülékkel.
- A tisztítást és **karbantartást** nem végezhetik **gyerekek**, kivéve, ha már 8 évesnél idősebbek és a művelet közben felügyelik őket.
- Tartsa a készüléket és tápkábelét a 8 évesnél fiatalabb gyerekektől távol.

VIGYÁZAT:

- Ellenőrizze, hogy az áramvezeték nem érintkezik-e a készülék forró részeivel.
- Ne helyezze a készüléket gyúlékony tárgyak mellé, mint például függönyök vagy fa bútorok mellé.
- A készüléket sík, hőálló felületre helyezze.
- A készüléket hátoldalával a fal felé helyezze el.
- Ne mozgassa a készüléket, ha használatban van.
- Biztosítsa, hogy mind a két főkapcsoló az „**OFF**” pozícióban áll, ha nem használja a készüléket.





Alkatrészek áttekintése

- 1 Funkció kapcsoló
- 2 Időzítő
- 3 Morzsa-tálca
- 4 Ajtó fogantyú
- 5 Üveg ajtó
- 6 Grill rács
- 7 Borítás

Nincs ábrázolva: Pizza tálca

Szimbólumok a kapcsolón

Funkció kapcsoló

-  Alsó-felső sütés
-  Alsó sütés
-  Felső sütés
-  Ki

Időzítő

OFF-0 Ki
10 ... 60 Percek

A készülék kicsomagolása

1. Vegye ki a készüléket a csomagolásából.
2. Távolítsa el az összes csomagolóanyagot, úgymint a műanyag fóliákat, töltőanyagot, kábelerőgátókat és a kartonokat.
3. Ellenőrizze, hogy az összes tartozék megvan-e a dobozban.
4. A veszélyek elkerülése érdekében ellenőrizze a készüléket a szállítási sérülések tekintetében.

MEGJEGYZÉS:

Por vagy gyártási hulladék lehet a készülékben. Javasoljuk, hogy a „Tisztítás” részben leírtak szerint tisztítsa meg a készüléket.

Használati útmutató

Első használat előtt

Egy védőréteg van a fűtőelemen. Ennek eltávolításához működtesse a készüléket körülbelül 10 percig bármilyen összetevő nélkül. Állítsa a funkció kapcsolót az „Alsó-felső sütésre”.

MEGJEGYZÉS:

Ennél a folyamatnál az enyhe füst- és szagképződés természetes. Gondoskodjék megfelelő szellőzésről!

Elektromos csatlakozás

1. Biztosítsa, hogy mind a két főkapcsoló az „OFF” pozícióba van kapcsolva.

2. Bizonyosodjon meg róla, hogy a készülék tápfeszültsége megegyezik-e az Ön által használandó hálózati feszültséggel. Az erre vonatkozó adatokat a készüléken elhelyezett típusjelzőkijelző táblán találhatja.
3. Dugja a hálózati csatlakozó dugaszt előírászerűen szerelt, földelt, konnektorba!

Be/Kikapcsolás

- A főkapcsolók használhatóak a készülék ki és bekapcsolásához.
- Amint kiválasztotta a sütési típust a funkciókapcsolóval és bekapcsolta az időzítőt, a sütési folyamat azonnal elindul. És viszont: Amint beállította az időzítőt és a sütési típust, a sütés azonnal elindul.
- Egy sípoló hangjelzés jelzi a beállított idő végét. A készülék automatikusan leáll. Lehet, hogy néhány perccel tovább hallja majd az időzítő ketyegését.
- Ha a beállított idő előtt szeretné kikapcsolni a sütést, tekerje el balra az időzítőt, amíg nem hallja a sípolást.
- Ha nem kívánja tovább használni a készüléket, állítsa a funkció kapcsolót az „OFF” pozícióba. Húzza ki a hálózati csatlakozót a konnektorból.

MEGJEGYZÉS:

Az időzítőt akkor is használhatja, ha a készülék nincs áram alatt.

Általános információk a használatról

- Mindig helyezze be a morzsa tálcat az üvegajtó alá.
- Hús vagy pizza sütéséhez használja a pizza tálcat.
- Ha más edényeket kíván használni, ellenőrizze, hogy azok hőállóak-e.
- A grill rács pirítás elkészítésére is alkalmas.
- Ha 5 percnél rövidebb a sütési idő, javasoljuk, hogy étel nélkül melegítse elő a sütőt körülbelül 3 percig.
- Ha 3 percre vagy annál kevesebbre állítja az időzítőt, először tekerje 10 percre, majd vissza 3-ra.

A készülék használata

1. Ellenőrizze, hogy mindkét főkapcsoló az „OFF” pozícióban áll.
2. Dugja be a hálózati csatlakozót egy megfelelően földelt konnektorba.
3. Nyissa ki az ajtót és helyezze be az edényt a sütőbe.
4. Csuksa be az ajtót.
5. A funkció kapcsolóval válassza ki a sütés típusát.
6. Állítsa be a kívánt sütési időt az időzítőn. Az alábbi táblázatot használhatja irányadóként.
7. Amint a sütő kikapcsolt, kinyithatja az ajtót és konyharuhával kiveheti az edényt.

FIGYELMEZTETÉS: Égésveszély!

- Ne érjen a készülék forró alkatrészeihez.
- Csak az ajtó fogantyújánál és a kapcsolóknál érjen a készülékhez.

8. Állítsa a funkció kapcsolót az „OFF” pozícióba.
9. Húzza ki a hálózati csatlakozót a konnektorból.
10. Hagyja a készüléket lehűlni, mielőtt megtisztítaná!

Ajánlott sütési idők

Étel	Mennyiség/ Darab	Sütési idő	Sütés típusa
Szendvics	2 – 3	2 – 3 perc	Alsó-felső sütés
Piritós	2 - 3 szelet	2 – 3 perc	Alsó-felső sütés
Bacon	4 csík	5 – 10 perc oldalanként	Felső sütés
Sonka szeletek	3 - 4 szelet	7 – 12 perc oldalanként	Felső sütés
Hamburger	2 – 3 szelet	8 – 10 perc oldalanként	Felső sütés
Sertéshús szeletek	2	12 – 14 perc oldalanként	Felső sütés
Halfilé	1 - 2 szelet	10 – 12 perc oldalanként	Felső sütés
Kolbász/ Virslí	3 – 4	10 – 12 perc oldalanként	Felső sütés
Marhaszelet	2 szelet (kb. 2 cm vastag)	12 – 14 perc oldalanként	Felső sütés
Báránhús szeletek	2 – 3	11 – 14 perc oldalanként	Felső sütés
Csirke	1 fél	15 – 20 perc oldalanként	Felső sütés
Pizza	Akár 350 g-ig	A recept alapján	Alsó-felső sütés
Pizza, fagyasztott	Kb. 300 g	kb.15 perc És a gyártó javaslatai alapján	Alsó-felső sütés

Ezek az idők tájékoztató jellegűek és a körülmények kapcsán változhatnak.

Tisztítás

⚠ FIGYELMEZTETÉS:

- Tisztítás előtt mindig húzza ki a hálózati csatlakozó dugót, és várjon, míg le nem hűl a készülék.
- A készüléket soha se merítse vízbe. Ez áramütéshez vagy tüzesettséghez vezethet.

⚠ VIGYÁZAT:

- Ne használjon drótkéfé vagy egyéb súroló eszközt!
- Ne használjon maró vagy karcoló hatású tisztítószert!

Pizza tálca és morzsa tálca

1. Vegye ki a pizza tálcát.
2. Húzza ki a morzsa tálcát az üvegajtó alól.
3. Forró vízben, némi mosogatószer hozzáadásával tisztítsa meg ezeket a részeket. Ezután alaposan szárítsa meg a tartozékokat.

Belső

⚠ VIGYÁZAT:

Ne használjon sütőtisztító spray-ke! A kvarc sütő megsérülhet a folyamat során.

Tartsa tisztán a sütő belsejét.

1. Az ételmaradékok és kifröccsenő zsiradékok a sütő falán nedves ruhával és kis tisztítószerezrel eltávolíthatók.
2. Törölje szárazra száraz ruhával.

Alapegység

⚠ FIGYELMEZTETÉS:

Ügyeljen rá, hogy ne jusson víz a készülékbe!

- A burkolatot használat után enyhén nedves ruhával törölje tisztára!
- Csúsztassa a morzsa tálcát a vezetón át az üvegajtó alá.
- Helyezze a pizza tálcát a sütőben a grill rácsra.

Tárolás

- A leírt módokon tisztítsa meg a készüléket és hagyja teljesen megszáradni.
- A készülék tárolását az eredeti csomagolásban javasoljuk, ha huzamosabb ideig nem fogja használni.
- Mindig gyermekektől távol és jól szellőző helyen tárolja a készüléket.

Műszaki adatok

Modell: MPO 3520
 Feszültségellátás: 220 - 240 V~, 50/60 Hz
 Teljesítményfelvétel: 1000 W
 Védelmi osztály: I
 Nettó súly: kb. 3,85 kg

A műszaki és kivitelezési módosítások jogát a folyamatos termékfejlesztés miatt fenntartjuk.

Ezt a készüléket az Európa Tanács minden vonatkozó aktuális irányelve szerint (pl. elektromágnesség-elviselő képesség vagy kifeszültség-elviselő képesség) ellenőriztük, és a legújabb biztonságtechnikai előírások szerint készült.



Hulladékkezelés

A „kuka” piktogram jelentése

Kímélje környezetünket, az elektromos készülékek nem a háztartási szemétkébe valók!

Használja az elektromos készülékek ártalmatlanítására kijelölt gyűjtőhelyeket, ott adja le azokat az elektromos készülékeit, amelyeket többé már nem kíván használni!

Ezzel segítséget nyújt ahhoz, hogy elkerülhetők legyenek azok a hatások, amelyeket a helytelen „szemétre dobás” gyakorolhat a környezetre és az emberi egészségre.

Ezzel hozzájárul az újrahasznosításhoz, a recyclinghoz és a kiöregedett elektromos és elektronikus készülékek értékesítésének egyéb formáihoz.

Az önkormányzatoknál vagy a polgármesteri hivatalokban tájékoztatást kaphat arról, hogy hova viheti a kiselejtezett készülékeket.

Інструкція з експлуатації

Дякуємо, що вибрали наш виріб. Сподіваємось, що ви будете задоволені його можливостями.

Символи в цій інструкції з експлуатації

Важливі вказівки для Вашої безпеки спеціально відмічені. Для запобігання нещасних випадків та пошкоджень приладу обов'язково притримуйтесь цих вказівок.

ПОПЕРЕДЖЕННЯ.

Попереджує про загрози для Вашого здоров'я та вказує на можливі ризики травм.

УВАГА.

Попереджує про загрози для Вашого здоров'я та вказує на можливі ризики травм.

ПРИМІТКА. Виділяє підказки та інформацію для Вас.

Загальні вказівки

Перед прийняттям в експлуатацію цього приладу дуже уважно читайте інструкцію з експлуатації та зберігайте її разом з гарантійним талоном, касовим чеком та, по мірі можливості, з картонною коробкою і внутрішньою упаковкою. У разі, що прилад буде передано третім особам, слід передавати його разом з цією інструкцією з експлуатації.

- Використайте прилад виключно в приватних цілях та за передбаченим призначенням. Прилад не призначено для промислового використання.
- Не використовуйте його на вулиці. Оберегайте його від спеки, прямого сонячного опромінювання, вологи (в жодному разі не опускайте у рідину) та гострих кутів. Не користуйтеся приладом з вологими руками. Якщо прилад зволожився або змокрів, невідкладно витягніть штепсельну вилку.
- Вимкніть прилад та обов'язково витягніть вилку з штепсельної розетки (тягніть за штекер, не за кабель), коли не користуєтесь приладом, або монтуєте комплектуючі деталі, або під час чищення або при дефектах.
- **Не** експлуатуйте прилад без огляду. Обов'язково вимкніть прилад, коли ви покидаєте приміщення. Витягніть штепсельну вилку з штепсельної розетки.
- Прилад та кабель живлення слід регулярно обстежити на ознаки пошкоджень. При виявленні пошкодження приладом заборонено користуватись.
- Користуйтеся виключно оригінальними комплектувальними деталями.
- Для безпеки своїх дітей не залишайте доступними пакувальні матеріали (пластикові пакети, картонні коробки, пенопласт тощо).

ПОПЕРЕДЖЕННЯ!

Не дозволяйте малим дітям гратись із пливкою. **Існує загроза задухи!**

Спеціальні інструкції з безпечної праці для цього приладу



ПОПЕРЕДЖЕННЯ. Гаряча поверхня! Небезпека отримання опіків!

Під час роботи та після використання пристрою поверхня пристрою може бути дуже гарячою.

- Гн доторкайтесь до гарячих деталей приладу.
- Торкатися приладу можна тільки за ручку дверцят і перемикачі. За потреби користуйтеся прихопами.
- Перш ніж чистити прилад та забирати його, дочекайтесь, поки він остигне.

ПОПЕРЕДЖЕННЯ.

- Не використовуйте для живлення приладу зовнішній таймер чи окрему віддалену систему керування.
- Не залишайте працюючий прилад без нагляду. Пересушене тісто може загорітися у середині приладу!
- Не ремонтуйте прилад самі, але зверніться до авторизованого фахівця. Для запобігання загрозі пошкодження кабель живлення слід замінити на еквівалентний виключно виробником, або нашою сервісною службою або іншою кваліфікованою особою.
- Цей пристрій може використовуватись **дітьми**, старшими 8 років, і особами з обмеженими фізичними, сенсорними або розумовими здібностями, чи особами без достатнього досвіду і знань, якщо вони використовують пристрій під наглядом або були проінструктовані щодо використання пристрою в безпечний спосіб і зрозуміли його небезпеку.
- **Діти** не повинні гратися з пристроєм.
- Чищення та **технічне обслуговування пристрою** не повинні виконуватись **дітьми**, навіть якщо вони старші 8 років і перебувають під наглядом.
- Тримайте пристрій та його кабель живлення поза зоною досяжності дітей, молодших 8 років.

УВАГА.

- Упевніться, що шнур живлення не торкається гарячих частин приладу.
- Не розташовуйте прилад біля таких легко займистих речей, як штори та дерев'яні предмети.
- Розташовуйте прилад на пласкій і стійкій до високих температур поверхні.
- Встановіть пристрій тильною стороною до стіни.

УВАГА.

- Не пересувайте прилад під час його роботи.
- Коли прилад не використовується, упевніться, що обидва перемикачі знаходяться у положенні “OFF”.





Огляд складових

- 1 Перемикач функцій
- 2 Таймер
- 3 Таця для крихт
- 4 Ручка дверцят
- 5 Складні дверцята
- 6 Решітка гриль
- 7 Корпус

Не показано: таця для піци

Позначення на перемикачах

Перемикач функцій

-  Нагрівання зверху та знизу
-  Нагрівання знизу
-  Нагрівання зверху
-  Вимкнено

Таймер

- OFF-0 Вимкнено
- 10 ... 60 Хвилини

Розпакування пристрою

1. Вийміть пристрій з упакування.
2. Зніміть весь пакувальний матеріал: полімерну плівку, наповнювачі, затискачі для кабелю і картонні коробки.
3. Перевірте, чи поставлено всі елементи.
4. Для уникнення небезпеки перевірте, чи не було пошкоджено пристрій під час транспортування.

ПРИМІТКА.

На пристрої може бути пил або відходи виробництва. Ми рекомендуємо почистити пристрій, як описано в розділі “Чищення”.

Інструкції щодо використання

Перед першим використанням

На нагрівальному елементі є захисне покриття. Щоб видалити його, увімкніть порожній прилад приблизно на 10 хвилин. Встановіть перемикач функцій у положення “Нагрівання зверху та знизу”.

ПРИМІТКА.

Цілоком нормально, що під час роботи приладу виникатиме якийсь дим чи запахи. Забезпечте достатню вентиляцію.

Електричне підключення

1. Упевніться, що обидва перемикачі знаходяться у положенні “OFF”.
2. Переконайтеся, що напруга живлення, яку планується використовувати, відповідає напрузі живлення приладу. Ця інформація вказана на паспортній табличці приладу.
3. Вставте вилку в належним чином встановлену розетку з захисним контактом.

Вмикання / вимикання

- Перемикачі використовуються, щоб вмикати та вимикати прилад.
- Нагрівання починається негайно після того, як ви вибрали тип нагрівання за допомогою перемикача функцій та увімкнули таймер. Те саме відбувається, коли перемикачі вмикаються у зворотньому порядку - спершу встановлюється таймер, а потім вибирається тип нагрівання.
- На прикінці встановленого часу пролунає звуковий сигнал. Прилад вимкнеться автоматично. Можливо, кілька хвилин ще буде чути цокання таймера.
- Якщо потрібно завершити процес нагрівання до того, як мине встановлений час, повертайте таймер проти годинникової стрілки, доки не почуєте звуковий сигнал.
- Якщо потрібно завершити роботу приладу, встановіть перемикач функцій у положення “OFF”. Від'єднайте шнур від розетки.

ПРИМІТКА.

Таймером можна користуватися у будь-який час без підключення до мережі.

Загалі відомості про використання

- Завжди встановлюйте тацю для крихт під складні дверцята.
- Для м'яса чи піци користуйтеся тацею для піци.
- У разі використання іншого посуду впевніться, що він стійкий до високих температур.

- Решітку гриль можна використовувати для смаження тостів.
- Якщо час приготування менше 5 хвилин, рекомендовано попередньо прогріти порожню піч протягом приблизно 3 хвилин.
- Якщо потрібно встановити таймер на час менше 3 хвилин, спершу встановіть його на 10 хвилин, а потім перевірте назад до 3 хвилин.

Користування приладом

- Упевніться, що обидва перемикачі знаходяться у положенні "OFF".
- Під'єднайте прилад до заземленої розетки, встановленої належним чином.
- Відкрийте дверцята та вставте блюдо у піч.
- Закрийте дверцята.
- За допомогою перемикача функцій виберіть потрібний тип нагрівання.
- За допомогою таймера встановіть потрібний час приготування. Таблицю нижче можна використовувати як довідку.
- Після вимкнення печі можна відкрити дверцята та вийняти блюдо, використовуючи прихопи.

⚠ ПОПЕРЕДЖЕННЯ. Ризик опіку!

- Не торкайтеся гарячих деталей приладу.
- Торкатися приладу можна тільки за ручку дверцят і перемикачі.

- Встановіть перемикач функцій у положення "OFF".
- Від'єднайте шнур від розетки.
- Перед чищенням прилад має охолонути!

Рекомендований час смаження

Продукт, страва	Кількість/шт	Час приготування	Тип нагрівання
Сандвіч	2 - 3	2 – 3 хвилини	Нагрівання зверху та знизу
Тост	2 - 3 шт	2 – 3 хвилини	Нагрівання зверху та знизу
Бекон	4 шматки	5 – 10 хвилин з кожної сторони	Нагрівання зверху
Шматки шинки	3 - 4 шматки	7 – 12 хвилин з кожної сторони	Нагрівання зверху
Гамбургер	2 - 3 шт	8 – 10 хвилин з кожної сторони	Нагрівання зверху
Котлети із свинини	2	12 – 14 хвилин з кожної сторони	Нагрівання зверху
Філе риби	1 - 2 шматки	10 – 12 хвилин з кожної сторони	Нагрівання зверху
Сосиски/ хотдоги	3 - 4	10 – 12 хвилин з кожної сторони	Нагрівання зверху

Продукт, страва	Кількість/шт	Час приготування	Тип нагрівання
Біфштекси	2 шматки (прибл. 2 см товщиною)	12 – 14 хвилин з кожної сторони	Нагрівання зверху
Баранячі котлети	2 - 3	11 – 14 хвилин з кожної сторони	Нагрівання зверху
Курча	1 половинка	15 – 20 хвилин з кожної сторони	Нагрівання зверху
Піца	До 350 г	Відповідно вказівок із приготування	Нагрівання зверху та знизу
Заморожена піца	Прибл. 300 г	Прибл. 15 хвилин Також див. вказівки виробника	Нагрівання зверху та знизу

Ці дані надані у якості довідки і можуть відрізнятися в залежності від умов.

Чищення

⚠ ПОПЕРЕДЖЕННЯ.

- Перед чищенням завжди витягуйте вилку з розетки живлення та чекайте, поки прилад остигне.
- Не занурюйте прилад у воду! Це може призвести до ураження електричним струмом чи пожежі.

⚠ УВАГА.

- Не користуйтеся дрютяною щіткою чи іншими абразивними предметами.
- Не користуйтеся жодними кислотними чи абразивними мийними засобами.

Таця для піци і таця для крихт

- Вийміть тацю для піци із печі.
- Витягніть тацю для крихт з-під скляних дверцят.
- Почистьте ці частини у гарячій воді, додавши мийний засіб. Добре висушіть частини.

Середина

⚠ УВАГА.

Не користуйтеся будь-якими спреями для печей! Можна пошкодити кварцові нагрівачі.

Тримайте середину печі чистою.

- Бризки та рештки їжі на стінках печі та на рештці гриль можна видаляти воюго ганчіркою з додаванням рідини для миття посуду.
- Насухо протріть сухим рушником.

Корпус

ПОПЕРЕДЖЕННЯ.

Упевніться, що всередину пристрою не потрапляє вода!

- По закінченні користування витеріть корпус трохи зволоженою тканиною.
- Вставте тацю для крихт назад під скляні дверцята.
- Встановіть тацю для піци на решітку гриль у печі.

Зберігання

- Почистіть прилад відповідно вказівок вище та дайте йому повністю висохнути.
- Рекомендовано зберігати прилад в оригінальній упаковці, якщо він не буде використовуватися протягом тривалого часу.
- Завжди зберігайте прилад у сухому місці, яке добре провітрюється, подалі від дітей.

Технічні параметри

Модель: MPO 3520

Подання живлення: 220 – 240 В~, 50/60 Гц

Споживана потужність: 1000 Вт

Група електробезпеки:

Вага нетто: прибіл. 3,85 кг

Право на технічні зміни та зміни у дизайні зберігається продовж процесу розробки продукту.

Цей пристрій сертифіковано відповідно до діючих норм РЄ, наприклад норм електромагнітної сумісності і низької напруги, і сконструйовано відповідно до останніх характеристик із техніки безпеки.

Руководство по эксплуатации

Спасибо за выбор нашего продукта. Надеемся, он вам понравится.

Символы применяемые в данном руководстве пользователя

Важные рекомендации для обеспечения вашей безопасности обозначены по особенному. Обязательно следуйте этим рекомендациям, чтобы предотвратить несчастный случай или поломку изделия:



ПРЕДУПРЕЖДЕНИЕ:

Предупреждает об опасности для здоровья и возможном риске получения травмы.



ВНИМАНИЕ:

Указывает на возможную опасность для изделия и других окружающих предметов.



ПРИМЕЧАНИЯ: Дает советы и информацию.

Общая информация

Перед началом эксплуатации прибора внимательно прочитайте прилагаемую инструкцию по эксплуатации и сохраните ее в надежном месте, вместе с гарантийным талоном, кассовым чеком и, по возможности, картонной коробкой с упаковочным материалом. Если даете кому-либо пользоваться прибором, обязательно дайте впридачу данную инструкцию по эксплуатации.

- Пользуйтесь прибором только частным образом и по назначению. Прибор не предназначен для коммерческого использования.
- Не пользуйтесь прибором под открытым небом. Предохраняйте прибор от жары, прямых солнечных лучей, влажности (ни в коем случае не погружайте его в воду) и ударов об острые углы. Не прикасайтесь к прибору влажными руками. Если прибор увлажнился или намок, тут же выньте вилку из розетки.
- После эксплуатации, монтаже принадлежностей, чистке или поломке прибора всегда вынимайте вилку из розетки (тяните за вилку, а не за кабель).
- **Не** оставляйте включенные электроприборы без присмотра. Выходя из помещения всегда выключайте прибор. Выньте штекер из розетки.
- Прибор и кабель сетевого питания необходимо регулярно обследовать на наличие следов повреждения. При обнаружении повреждения пользоваться прибором запрещается.
- Используйте только оригинальные запчасти.
- Из соображений безопасности для детей не оставляйте лежать упаковку (пластиковые мешки, картон, пенопласт и т.д.) без присмотра.



ПРЕДУПРЕЖДЕНИЕ!

Не позволяйте детям играть с полиэтиленовой пленкой. **Опасность удушья!**

Специальные требования безопасности для этого прибора



ПРЕДУПРЕЖДЕНИЕ: Горячая поверхность! Риск получения ожога!

Во время и после работы температура открытой поверхности может быть очень высокой.

- Не дотрагивайтесь до горячих частей прибора.
- Прикасайтесь к прибору только за ручку или нажимайте на переключатели. При необходимости используйте прихватки.
- Дайте прибору остыть, прежде чем Вы будете его мыть и утирать.

ПРЕДУПРЕЖДЕНИЕ:

- При эксплуатации прибора не пользуйтесь выносным выключателем с часовым механизмом или отдельной телемеханической системой.
- Всегда следите за прибором во время эксплуатации. Сухой хлеб может загореться внутри прибора!
- Ни в коем случае не ремонтируйте прибор самостоятельно, а обращайтесь в таком случае за помощью к специалисту, имеющему соответствующий допуск. Из соображений безопасности, замена сетевого шнура на равнозначный допускается только через заводизготовитель, нашу сервисную мастерскую или соответствующего квалифицированного специалиста.
- Это устройство может использоваться **детьми** с 8 лет и людьми с ограниченными физическими, осязательными и умственными способностями, а также людьми без опыта и знаний, если они находятся под присмотром или были проинструктированы об использовании устройства безопасным образом и понимают возможные угрозы.
- **Детям** не разрешается играть с устройством.
- Чистка и **обслуживание** не должно выполняться детьми, за исключением **детей** старше 8 лет и под наблюдением взрослых.
- Располагайте печь и сетевой шнур вне досягаемости детей младше 8 лет.

ВНИМАНИЕ:

- Убедитесь, что силовой кабель не соприкасается с горячими частями прибора.
- Запрещается размещать прибор рядом с легко воспламеняемыми предметами, такими как шторы или деревянные детали.

ВНИМАНИЕ:

- Установите прибор на ровной жаростойкой поверхности.
- Установите прибор задней стороной к стене.
- Запрещается перемещать прибор во время эксплуатации.
- Когда прибор не эксплуатируется, убедитесь, что оба переключателя находятся в положении “OFF” (Выкл.).





Обзор компонентов

- 1 Функциональный переключатель
- 2 Таймер
- 3 Поддон для сбора крошек
- 4 Ручка дверцы
- 5 Стеклопанель дверца
- 6 Решетка гриля
- 7 Корпус

Не показан: Противень для пиццы

Символы на переключателях

Переключатель функций

-  Нагрев сверху и снизу
-  Нагрев снизу
-  Нагрев сверху
-  Выключение

Таймер

- OFF-0 Выключение
- 10...60 Минуты

Распаковка прибора

1. Извлеките прибор из упаковки.
2. Удалите упаковочный материал, то есть полимерную пленку, наполнитель, хомуты для кабелей и картонную упаковку.
3. Проверьте наличие всех деталей в коробке.
4. Во избежание опасности проверьте прибор на предмет каких-либо повреждений при транспортировке.

ПРИМЕЧАНИЯ:

На приборе может оставаться пыль или производственные остатки. Рекомендуем очистить прибор, как описано в разделе “Чистка”.

Инструкции по эксплуатации

Перед первым использованием

На нагревательном элементе имеется защитный слой. Для удаления защитного слоя дайте прибору поработать в

течение 10 минут без содержимого. Установите переключатель функций в режим “Нагрев сверху и снизу”.

ПРИМЕЧАНИЯ:

Появление легкого дыма и постороннего запаха при этой процедуре явление нормальное. Обеспечьте достаточную вентиляцию помещения.

Подключение к сети

1. Убедитесь, что оба переключателя находятся в положении “OFF”.
2. Проверьте, соответствует ли сетевое напряжение номинальному напряжению прибора. Информация об этом содержится на типовой табличке.
3. Вставьте сетевую вилку в розетку с напряжением сети, оснащенную защитными контактами и установленную в соответствии с предписаниями.

Включение / выключение

- Переключатели используются для включения и выключения прибора.
- Сразу после выбора режима нагрева с помощью переключателя функций и включения таймера, начнется процесс нагрева. И наоборот: сразу после установки таймера и включения режима нагрева, начнется процесс нагрева.
- По окончании установленного времени раздается звуковой сигнал. Прибор останавливается автоматически. В течение нескольких минут вы можете слышать тиканье таймера.
- Если вам необходимо приостановить процесс нагрева до окончания установленного времени, поворачивайте таймер против часовой стрелки, пока не раздастся сигнал.
- Если вы хотите закончить работу с прибором, установите переключатель функций в положение “OFF”. Вытащите вилку из розетки.

ПРИМЕЧАНИЯ:

Таймер можно также использовать в любое время, не подключая к электросети.

Общая информация об использовании

- Всегда вставляйте поддон для сбора крошек под стеклянную дверцу.
- Используйте противень для пиццы или для мяса.
- Если вы хотите использовать другую посуду, убедитесь, что она жаропрочная.
- Решетка для гриля подходит для приготовления тостов.
- Для приготовления продуктов менее, чем за 5 минут, мы рекомендуем предварительно разогреть духовку в течение 3 минут.
- При установке таймера на 3 минуты и менее сначала переведите таймер на 10 минут, а затем установите на 3 минуты.

Эксплуатация / порядок работы

1. Убедитесь, что оба переключателя установлены в положение "OFF".
2. Включите прибор в розетку, имеющую заземление.
3. Откройте дверцу и поместите поддон в духовку.
4. Закройте дверцу.
5. Для выбора желаемого типа нагрева используйте переключатель функций.
6. Установите желаемое время приготовления на таймере. В качестве руководства можете воспользоваться таблицей.
7. Сразу после выключения духовки вы можете открыть дверцу и вытащить посуду с помощью прихваток.

⚠ ПРЕДУПРЕЖДЕНИЕ: Остерегайтесь ожогов!

- Запрещается прикасаться к горячим частям духовки.
- Прикасайтесь к прибору только за ручку или нажимайте на переключатели.

8. Убедитесь, что оба переключателя находятся в положении "OFF".
9. Вытащите вилку из розетки.
10. Прежде чем приступить к очистке прибора, дайте ему остынуть!

Рекомендуемое время поджаривания

Продукт	Количество/Штуки	Время приготовления	Тип нагрева
Сэндвич	2 – 3	2 – 3 минуты	Нагрев сверху и снизу
Тост	2 - 3 куска	2 – 3 минуты	Нагрев сверху и снизу
Бекон	4 полоски	5 – 10 минут с одной стороны	Нагрев сверху
Ломтики ветчины	3 - 4 куска	7 – 12 минут с одной стороны	Нагрев сверху
Гамбургер	2 – 3 куска	8 – 10 минут с одной стороны	Нагрев сверху

Продукт	Количество/Штуки	Время приготовления	Тип нагрева
Свинные отбивные	2	12 – 14 минут с одной стороны	Нагрев сверху
Филе рыбы	1 - 2 куска	10 – 12 минут с одной стороны	Нагрев сверху
Сосиски / Хот-доги	3 – 4	10 – 12 минут с одной стороны	Нагрев сверху
Бифштекс	2 куска (прим. 2 см толщиной)	12 – 14 минут с одной стороны	Нагрев сверху
Телячьи отбивные	2 – 3	11 – 14 минут с одной стороны	Нагрев сверху
Цыпленок	1 половинка	15 – 20 минут с одной стороны	Нагрев сверху
Пицца	до 350 г	по рецепту	Нагрев сверху и снизу
Пицца, замороженная	прим. 300 г	прим. 15 минут всегда придерживайтесь инструкций изготовителя	Нагрев сверху и снизу

Указанное время является рекомендуемым и может варьироваться в зависимости от обстоятельств.

Чистка

⚠ ПРЕДУПРЕЖДЕНИЕ:

- Перед чисткой всегда вынимайте вилку из розетки и ждите пока прибор остынет.
- Не погружайте прибор в воду! Это может привести к поражению электрическим током или пожару.

⚠ ВНИМАНИЕ:

- Не применяйте проволочные щетки или предметы с абразивным покрытием.
- Не применяйте сильные или абразивные моющие средства.

Противень для пиццы и поддон для сбора крошек

1. Вытащите противень для пиццы изнутри.
2. Вытащите поддон для пиццы из-под стеклянной дверцы.
3. Промойте эти детали в горячей воде, добавив немного моющего средства. Затем тщательно просушите их.

Внутренняя часть

⚠ ВНИМАНИЕ:

Запрещается использовать любой аэрозоль для духовки! В процессе может быть поврежден кварцевый нагреватель.

Поддерживайте внутреннюю часть духовки в чистоте.

1. Брызги и остатки пищи на стенках духовки и на решетке можно удалить с помощью влажной тряпки, добавив жидкость для мытья посуды.
2. Протереть насухо полотенцем.

Базовый блок



ПРЕДУПРЕЖДЕНИЕ:

Не допускайте попадания воды в прибор!

- По окончании работы протрите корпус слегка влажной тряпкой.
- Вставить поддон для сбора крошек под стеклянную дверцу.
- Установите противень для пиццы на решетку для гриля.

Хранение

- Очистите прибор, как описано выше и дайте ему просохнуть.
- Мы рекомендуем хранить прибор в оригинальной упаковке, если вы не планируете его использовать длительное время.
- Всегда храните прибор подальше от детей в хорошо проветриваемом и сухом месте.

Технические данные

Модель: MPO 3520

Электропитание: 220 - 240 В~, 50/60 Гц

Потребляемая мощность: 1000 ватт

Класс защиты: I

Вес нетто:примерно 3,85 кг

Сохранено право на технические и конструкционные изменения в рамках продолжающейся разработки продукта.

Это изделие прошло все необходимые и актуальные проверки, предписанные директивой СЕ, к прим. на электромагнитную совместимость и соответствие требованиям к низковольтной технике, оно было также сконструировано и построено с учетом последних требований по технике безопасности.

أوقات التحميص الموصى بها

الطعام	الكمية/القطعة	زمن الطهي	نوع التسخين
ساندويتش	2 - 3	2 - 3 دقائق	عنصري التسخين العلوي والسفلي
الخبز المحمص	2 - 3 شرائح	2 - 3 دقائق	عنصري التسخين العلوي والسفلي
اللحم المقعد	4 شرائح	5 - 10 دقائق لكل جانب	عنصر التسخين العلوي
شرائح اللحم المملح	3 - 4 شرائح	7 - 12 دقيقة لكل جانب	عنصر التسخين العلوي
هامبرجر	2 - 3 شرائح	8 - 10 دقائق لكل جانب	عنصر التسخين العلوي
لحم مفروم	2	12 - 14 دقيقة لكل جانب	عنصر التسخين العلوي
سمك فيليه	1 - 2 شريحة	10 - 12 دقيقة لكل جانب	عنصر التسخين العلوي
السجق/ الهوت دوج	3 - 4	10 - 12 دقيقة لكل جانب	عنصر التسخين العلوي
البفتيك	شريحتين (سمكها 2 سم تقريباً)	12 - 14 دقيقة لكل جانب	عنصر التسخين العلوي
لحم الضأن	2 - 3	11 - 14 دقيقة لكل جانب	عنصر التسخين العلوي
الدجاج	نصف دجاجة	15 - 20 دقيقة لكل جانب	عنصر التسخين العلوي
البيتزا	حتى 350 جرام	حسب تعليمات الوصفة	عنصري التسخين العلوي والسفلي
بيتزا مجمدة	300 جم تقريباً	15 دقيقة تقريباً ارجع أيضًا إلى تعليمات المصنِّع	عنصري التسخين العلوي والسفلي

هذه الأوقات ما هي إلا أوقات تقريبية وقد تختلف وفقاً للظروف.

التنظيف

⚠ تحذير:

- اسحب دائماً القابض من مقبس الطاقة قبل التنظيف وانتظر قليلاً حتى تبرد الوحدة.
- لا تغمر الجهاز في الماء! وإلا سيؤدي ذلك إلى صدمة كهربائية أو نشوب حريق.

⚠ تنبيه:

- لا تستخدم فرشاة سلك أو أي مواد كاشطة.
- لا تستخدم أي مبيضات حمضية أو كاشطة.

صيانة البيتزا وصيانة تجميع الفتات

- أخرج صينية البيتزا من داخل الجهاز.
- اسحب صينية الفتات من تحت الباب الزجاجي.
- نظف الأجزاء بماء ساخن مضاف إليه منظف. ثم جفف الأجزاء جيداً.

الداخل

⚠ تنبيه:

لا تستخدم أي بخاخة داخل الجهاز! فقد يتلف سخان المصنوع من الكوارتز بهذه العملية.

حافظ على نظافة الفرن من الداخل.

- يمكن إزالة بقايا الطعام وما تنأثر منه على جدران الفرن وحاجز الشواية باستخدام قطعة قماش مبللة وإضافة القليل من سائل منظف.
- ثم امسح الجهاز بمنشفة جافة.

وحدة القاعدة

⚠ تحذير:

يُرجى التأكد من عدم دخول أي ماء للجهاز!

- نظف المبيت بعد الاستخدام بقطعة قماش مبللة قليلاً.
- ضع صينية تجميع الفتات مرة أخرى في الموجه تحت الباب الزجاجي.
- ضع صينية البيتزا فوق الشواية في الفرن.

التخزين

- نظف الجهاز كما هو مذكور وجففه تماماً.
- نوصي بتخزين الجهاز في عبوته الأصلية عند عدم استخدامه لفترات طويلة.
- خزن الجهاز دائماً بعيداً عن متناول الأطفال في مكان جاف جيد التهوية.

المعلومات التقنية

الموديل: MPO 3520.....
 الطاقة الكهربائية: 220-240 فولت، 60/50 هرتز
 استهلاك الطاقة: 1000 وات
 درجة الحماية: I.....
 الوزن الصافي: 3.85 كجم تقريباً

نحتفظ بالحق في إجراء تغييرات فنية وتصميمية في سياق التطوير المستمر لمنتجاتنا.

تم اختبار هذه الجهاز وفقاً لإرشادات CE الحالية ذات الصلة، مثل التوافقية الإلكترونية ومغناطيسية وتوجيهات الجهد المنخفض كما تم تصنيعه وفقاً لأحدث لوائح السلامة.

نظرة عامة على المكونات

1	مفتاح الوظيفة
2	الموقت
3	صينية تجميع الفتات
4	مقبض الباب
5	الباب الزجاجي
6	حاجز الشواية
7	المبيت

غير معروضة: صينية البيترزا

الرموز الموجودة على المفاتيح

مفتاح الوظيفة

<input type="checkbox"/>	عصر التسخين العلوي والسفلي
<input type="checkbox"/>	عصر التسخين السفلي
<input type="checkbox"/>	عصر التسخين العلوي
<input type="checkbox"/>	إيقاف التشغيل

الموقت

OFF-0	إيقاف التشغيل
60 . . . 10	دقائق

تفريغ محتويات الجهاز

1. أخرج الجهاز من الصندوق.
2. أزل كل مواد التغليف مثل الرقائق المعدنية، ومادة الحشو، وحوامل الأسلاك والصندوق الكرتوني.
3. تحقق من وجود كل الأجزاء في الصندوق.
4. يُرجى فحص الجهاز للعثور على أي تلف قد حدث أثناء النقل لمنع المخاطر.

ملاحظة:

قد لا يزال يوجد على الجهاز بعض الأثرية أو بقايا الإنتاج. لذا نوصي بتنظيف الجهاز كما هو منكور في قسم "التنظيف".

تعليمات الاستخدام

قبل الاستخدام الأول

توجد طبقة واقية على عصر التسخين. لإزالة هذه الطبقة، شغل الجهاز لمدة 10 دقائق تقريباً دون إضافة أي مكونات. اضبط مفتاح الوظيفة على "عصري التسخين العلوي والسفلي".

ملاحظة:

يعد أي دخان أو روائح ناتجة أثناء هذا الإجراء أمراً عادياً. يُرجى التأكد من وجود تهوية كافية.

التوصيل الكهربائي

1. تأكد من أن كلا مفتاحي التشغيل على وضع إيقاف التشغيل "OFF".
2. تحقق إذا ما كان الجهد الرئيسي الذي تريد استخدامه يطابق جهد الجهاز. ستجد المعلومات عن هذا على لوحة النوع.
3. أدخل القابس في مقبس مثبت ومحمي جيداً.

التشغيل / إيقاف التشغيل

- تستخدم مفاتيح التشغيل لتشغيل الجهاز وإيقاف تشغيله.
- بمجرد اختيار نوع التسخين من خلال مفتاح الوظيفة وبعد تشغيل الموقت، سنبداً عملية التسخين مباشرة. والعكس صحيح: بمجرد تعيين الوقت وتشغيل وضع التسخين، سنبداً عملية التسخين على الفور.
- سيصدر الجهاز صوت إشارات طنين عند انتهاء الوقت المعين. يتوقف تشغيل الجهاز تلقائياً. قد تسمع صوت تكتكة الموقت لدقائق قليلة.
- إذا أردت إنهاء عملية التسخين قبل انقضاء الوقت المعين، أدر الموقت عكس اتجاه عقارب الساعة عند سماع الصفارة.
- إذا أردت إنهاء عمل الجهاز، اضبط مفتاح الوظيفة على الوضع "OFF". أفضل قابس الكبل الرئيسي من المقبس.

ملاحظة:

يمكن أيضاً استخدام الموقت في أي وقت دون أي توصيل كهربائي.

معلومات عامة عن الاستخدام

- أدخل دائماً صينية تجميع الفتات تحت الباب الزجاج.
- استخدم صينية البيترزا مع اللحم أو البيترزا.
- إذا أردت استخدام أكلات أخرى، تأكد من أنها مقاومة للحرارة.
- حاجز الشواية مناسب لإعداد الخبز المحمص.
- توصي بتسخين الفرن مسبقاً قبل وضع الطعام بدخله لمدة 3 دقائق. وذلك عند استخدام الجهاز في أوقات طهي تقل عن 5 دقائق.
- عند إعداد الموقت لمدة 3 دقائق أو أقل، اضبطه أولاً على 10 دقائق ثم أعد على 3 دقائق.

استخدام الوحدة

1. تأكد من أن كل من مفتاحي التشغيل على وضع إيقاف التشغيل "OFF".
2. وصل الجهاز بمقبس مؤرض مثبت بشكل صحيح.
3. افتح الباب ثم ضع الطبق داخل الفرن.
4. أغلق الباب.
5. استخدم مفتاح الوظيفة لتحديد نوع التسخين المطلوب.
6. اضبط وقت الطهي المطلوب باستخدام الموقت. يمكنك استخدام الجدول التالي كدليل.
7. بمجرد إيقاف تشغيل الفرن، يمكنك فتح الباب وإزالة الطبق باستخدام حامل الأنيبة.

⚠ تحذير: خطر الحرق!

- لا تلمس أجزاء الجهاز الساخنة.
 - المس الجهاز فقط الجهاز من المقبض والمفاتيح.
8. اضبط مفتاح الوظيفة على وضع إيقاف التشغيل "OFF".
 9. أفضل قابس الكبل الرئيسي من المقبس.
 10. اترك الجهاز ليبرد قبل تنظيفه!

⚠️ تحذير:

- وفر دائماً المراقبة اللازمة عند تشغيل الجهاز. يمكن أن يحترق الخبز الجاف جداً داخل الجهاز!
- لا تحاول إصلاح الجهاز بنفسك. اتصل دائماً بفني معتمد. لتجنب التعرض للخطر، استبدل الكبل المعيب دائماً عن طريق الشركة المصنعة فقط أو من خلال خدمة العملاء لدينا أو من قِبَل شخص مؤهل بكبل من نفس النوع.
- يمكن للأطفال من سن 8 سنوات أو أكثر وكذلك الأشخاص أصحاب القدرات البدنية أو الإدراكية أو العقلية المحدودة أو أولئك الذين يفتقرون للخبرة والمعرفة الكافية استخدام الجهاز تحت إشراف أو بعد توجيه تعليمات خاصة لهم عن كيفية استخدام الجهاز بطريقة آمنة وفهم المخاطر المتضمنة.
- لا تترك الأطفال يعبثون بالجهاز.
- يجب ألا يقوم الأطفال بالتنظيف وصيانة الجهاز إذا لم يتجاوزوا 8 سنوات وتم الإشراف عليهم.
- احتفظ بالجهاز والكبل الخاص به بعيداً عن متناول الأطفال دون 8 سنوات.

⚠️ تنبيه:

- تأكد من عدم ملامسة كبل الطاقة لأجزاء الجهاز الساخنة.
- لا تضع الجهاز بالقرب من المواد القابلة للاشتعال مثل الستائر أو الخشب.
- ضع الجهاز على سطح مستوي ومقاوم للحرارة.
- ضع الجهاز بحيث تكون خلفيته مواجهة للحائط.
- لا تحرك الجهاز أثناء التشغيل.
- تأكد من أن كلاً من مفتاحي التشغيل على وضع إيقاف التشغيل "OFF" وذلك عند عدم استخدام الجهاز.

دليل التعليمات

شكراً لك على اختيارك منتجنا. نأمل أن تستمتع باستخدام الجهاز.

رموز تعليمات الاستخدام

تم وضع علامات على هذه المعلومات الهامة خصيصاً للحفاظ على سلامتك. من الضروري الامتثال لهذه التعليمات لتجنب وقوع حوادث ومنع الحاق تلف بالجهاز:

⚠ تحذير:

يحذرك هذا الرمز من الإصابة بمخاطر على صحتك ويشير إلى وجود مخاطر محتملة للتعرض للإصابة.

⚠ تنبيه:

يشير هذا الرمز إلى وجود مخاطر محتملة قد يتعرض لها الجهاز أو أشياء أخرى.

📌 ملاحظة: يلقى هذا الرمز الضوء على النصائح والمعلومات.

ملاحظات عامة

اقرأ تعليمات التشغيل بعناية قبل تشغيل الجهاز واحتفظ بالتعليمات بما في ذلك الضمان وإيصال الاستلام، وإذا أمكن، الصندوق الذي يحتوي على العبوة الداخلية. عند إعطاء هذا الجهاز لأشخاص آخرين، يرجى إطلاعهم أيضاً على تعليمات التشغيل.

- هذا الجهاز مصمم للاستخدام الخاص وللغرض المقصود منه فقط. لا يصلح هذا الجهاز للاستخدام التجاري.
- لا تستخدم الجهاز في الأماكن الخارجية. احفظه بعيداً عن مصادر الحرارة وأشعة الشمس المباشرة والرطوبة (لا تغمسه مطلقاً في أي مادة سائلة) والأسطح الحادة. لا تستخدم الجهاز ويديك مبتلة. إذا كان الجهاز رطباً أو مبتلاً، انزع القابس الكهربائي على الفور.
- عند تنظيف الجهاز أو تخزينه، أوقف تشغيله وانزع القابس من مقبس التيار الكهربائي دائماً (اسحب القابس نفسه، وليس سلك التوصيل) إذا لم يكن الجهاز قيد الاستخدام وأزل الملحقات المرفقة.
- لا تشغيل الجهاز دون أن يكون تحت المراقبة. يجب إيقاف تشغيل الجهاز دائماً عند مغادرة الغرفة. انزع القابس من مقبس التيار الكهربائي.
- يجب فحص الجهاز وأسلاك الموصلات الرئيسية بانتظام لاكتشاف وجود أية علامات للتلف. عند اكتشاف أي تلف يجب التوقف عن استخدام الجهاز.
- استخدم قطع الغيار الأصلية فقط.
- لضمان سلامة أطفالك، يرجى حفظ العبوة بالكامل (الحقائب البلاستيكية، والصناديق، والبوليسترين وغيرها) بعيداً عن متناول أيديهم.

⚠ تحذير!

لا تدع الأطفال الصغار يعثون بالرقائق المعدنية خشية خطر الاختناق!

تعليمات السلامة الخاصة بهذا الجهاز

⚠ تحذير: السطح الساخن!

⚠ خطر التعرض للحرق!



قد تصبح درجة حرارة السطح الخارجي عالية للغاية أثناء التشغيل وبعده.

- المس الجهاز فقط الجهاز من المقبض والمفاتيح. إذا لزم الأمر، استخدم حامل الآنية.
- المس الجهاز فقط الجهاز من المقبض والمفاتيح. إذا لزم الأمر، استخدم حامل الآنية.
- اترك الجهاز ليبرد قبل تنظيفه وتخزينه.

⚠ تحذير:

- يرجى عدم تشغيل الجهاز باستخدام مؤقت خارجي أو نظام تحكم عن بعد منفصل.







GARANTIEKARTE

warranty card • garantiekaart • carte de garantie • scheda di garanzia • tarjeta de garantía • cartão de garantia • garantikort • karta gwarancyjna • záruční list • kartica jamstva • carte de garantie • Гаранционна карта • záručný list • garancijski list • garancija • гаранційний формуляр • Гарантийный талон • نامض ةق اطب

MPO 3520

24 Monate Garantie gemäß Garantieerklärung • 24 months warranty according to warranty declaration • 24 maanden garantie volgens garantieverklaring • 24 mois de garantie selon la déclaration de garantie • 24 mesi di garanzia secondo la dichiarazione di garanzia • 24 meses de garantía de acuerdo con la declaración de garantía • 24 meses de garantia, de acordo com a declaração de garantia • 24 måneders garanti i henhold til garantibetingelsene • 24 miesiące gwarancji na podstawie oświadczenia gwarancyjnego • záruka 24 měsíců podle prohlášení o záruce • 24 mjesечно jamstvo u skladu s jamstvenom deklaracijom • 24 luni garanție conform declarației de garanție • 24 месеца гаранция в съответствие с гаранционната декларация • 24-mesačna záruka podľa vyhlásenia o záruke • 24-mesečna garancija, skladno z garancijsko izjavo • 24 hónap garancia a garanciafeltételekben leírtak szerint • гарантія на 24 місяці відповідно заяві про гарантію • Гарантія 24 місяця согласно заявленим гарантійним правилам • نامض لال نایب ال آقفو آر دش 24 مده ل نامض

Kaufdatum, Händlerstempel, Unterschrift • date of purchase, dealer stamp, signature • aankoopdatum, dealerstempel, handtekening • date d'achat, tampon du concessionnaire, signature • data di acquisto, timbro del rivenditore, firma • fecha de compra, sello del distribuidor, firma • data de compra, carimbo do distribuidor, assinatura • kjøpsdato, forhandlerstempel, signatur • data zakupu, pieczęć sprzedawcy, podpis • datum zakoupení, razítko prodejce, podpis • datum kupovine, žig trgovca, potpis • data de achiziție, ștampila furnizorului, semnătură • Дата на покупката, Печат на Продавача, Подпис • dátum nákupu, pečiatka obchodníka/predajcu, podpis • datum nákupa, žig trgovca, potpis • vásárlás dátuma, kereskedő bélyegzője, aláírás • дата придбання, печатка продавця, підпис • Дата приобретения, Штамп продавца, Подпись • كۆپمەكچە، ساتقۇچىنىڭ مۇھرى، سېتىش كۈنى، ئىمزا



CLATRONIC[®]
INTERNATIONAL GMBH

www.clatronic.com



CLATRONIC[®]
INTERNATIONAL GMBH

Internet: <http://www.clatronic.de>