

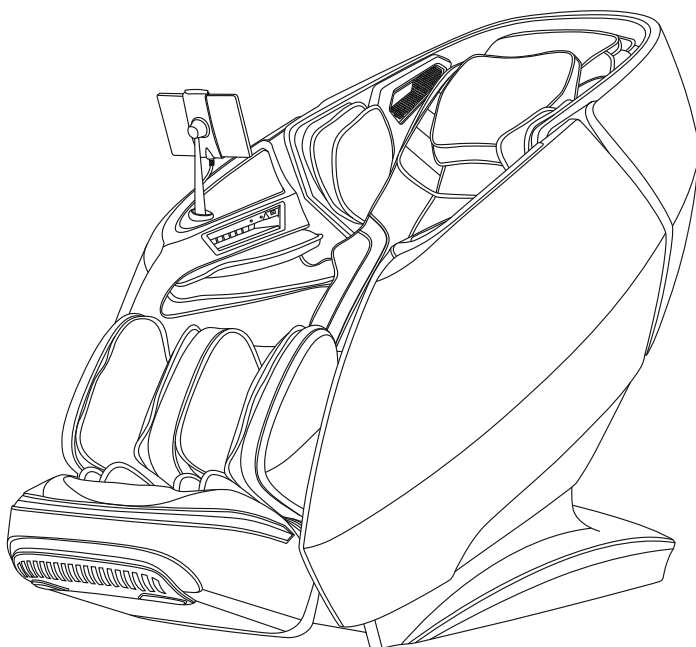

iREST BRILLACTIQ (A665) MASSAGE CHAIR



User manual EN

Instrukcja obsługi PL

Thanks for purchasing this product. Please read this manual instruction carefully in order to know how to use this product correctly before operation. Please pay more attention to some important safety warning and keep this manual book properly for future use.

Note: Our company reserves the right to change and explain the design of the product. If there is some difference between the product function in market circulation and the description in the manual, it is a normal update of the product, and our company will not inform you otherwise. The specific product function and color shall prevail in kind.

CONTENTS

Before use

Safety Precautions	02-04
Installation parts	05-06
Place massage chair	07-08
Before use	09-10
Product structure	11-16

Usage method

Operation Instructions	17-46
Massage close	46

Maintain



Cleaning and Maintenance	47
--------------------------------	----

Important

Troubleshooting	48
Product Specifications	49

Safety and maintenance

- Please read all relevant instructions carefully before use.
- The notes marked here will help you to use the product safely and correctly.
- In order to clearly indicate the extent of harm and damage, precautions are divided into "Warning" and "Caution" that may be caused by incorrect use. Both of them are important for safety and must be followed.

 Warning	Indicates that serious injury or death may result from improper use.
 Caution	Indicates that misuse may cause minor injury or property damage.



- Please pay attention to the symbol before each safety item.

 Forbidden	Absolute prohibition
--	----------------------



The following populations should not use this product

 Forbidden	<ul style="list-style-type: none"> • The device is not intended for use by persons (including children) with physical disabilities, sensory or neurological impairments or who lack experience and common sense, unless they are supervised and instructed in the use of the device by those responsible for their safety. Children must be supervised to ensure they do not play with instruments. • Patients with osteoporosis. • Patients with heart disease or wearing electronic medical devices such as a pacemaker. • People who have a fever. • Pregnant women or women on their menstrual period. • Patients who are injured or have a skin disease. • When unsupervised, any children are under the age of 14 and those unconscious are not allowed to use this product. • People who are told by their physicians to have rest or who feel unwell. • People whose bodies are wet are forbidden to use this product. • This product has a hot surface. Persons insensitive to heat must pay attention when using this product. • If the supply cord is damaged, to avoid danger, it must be replaced by a professional from the manufacturer, its maintenance department or similar department
---	---

Safety and maintenance

Important safety warnings	
 Warnings	<ul style="list-style-type: none">• Do not allow children to touch any movable part of this product.• Use the well-grounded power supply unit suitable for this product.• Pull out the plug after use or before cleaning to avoid any physical injury or damage to the product.• Operate this product as instructed in this manual.• Do not use any parts or accessories which are not recommended.• Do not use this product outdoors.• Please read the Operation Instructions carefully before operation.• Never use this product for any other purpose not listed herein.• 20 minutes of usage each time is recommended.• Do not use this product if the cover or leather is broken or damaged.• Do not drop anything into this product.• Never fall asleep while using this product.• Do not use this product if you are drunk or feel unwell.• Do not use this product within one hour after a meal.• Do not use this product with excessive force to avoid any injury.
Safety precautions	
 Caution	<ul style="list-style-type: none">• Check whether voltage is consistent with the specification of this product.• Never insert or pull out the plug with a wet hand.• Do not let water flow into this product to avoid electric shock or cause damage to this product.• Do not pull the power cord when plugging or unplugging it. Rough handling is forbidden.• Do not damage the wire or modify the circuit of this product.• Do not clean live parts of this product with a wet cloth such as a power switch and plug.• Be away from this product in case of power failure to avoid any injury if power is restored suddenly.• Stop using this product at once while it works abnormal, and consult your local supplier.• Stop using this product if you feel unwell, and consult your health care practitioner.
Storage conditions	
 Caution	<ul style="list-style-type: none">• Storage room temperature: 5 °C to 40 °C.• Relative humidity (RH) between 20% and 80%; free of corrosive gases, and a well-ventilated room.

Use safety warning

Product service and maintenance	
 Caution	<ul style="list-style-type: none">• This product should be maintained by the service center designated by the manufacturer only. No user should disassemble or maintain it without permission.• Do not forget to turn off the main power switch after usage.• Do not use this product if the power socket becomes loose.• If this product will be left unused for a long period of time, it is necessary to roll up the power cord of this product and store this product in a dry and dust-free environment.• Do not store this product at a high temperature or near open flame. Avoid prolonged exposure to direct sunshine.• Please clean this product with dry cloth. Never use thinner, benzene or alcohol.• The mechanical components of this product are specially designed and manufactured, so no special maintenance is needed.• Do not use a sharp object to stab at this product.• Do not roll or pull this product on any uneven ground. Instead, it should be lifted before moving.• Please use this product intermittently. Do not keep it working continuously for a long period of time.
Operating environment	
 Caution	<ul style="list-style-type: none">• Do not use this product in a very moist environment such as the bathroom.• Stop using this product immediately when the ambient temperature changes sharply.• Do not use this product in any heavily-dusty or caustic environment.• Do not use this product in a small space or a place without good ventilation.
Solutions to ordinary malfunctions	
 Caution	<ul style="list-style-type: none">• If the motor sounds during operation of this product, this is the normal operation sound.• If the controller cannot work normally, check whether the plug and the power socket are connected reliably, and whether the power switch is turned on.• If the rated working time is over, this product will automatically activate the power -off button; If this product keeps operating for a long period of time, the temperature protector will stop this product automatically. The product can be used again after half an hour.

Installation parts

Armrest installation instructions

1. Insert the wire harness inserts and air pipe on the side of the steel frame into the corresponding positions on the armrest (Figure 1).
2. Lift up the armrest with the air pipe and wire inserted, and hang all the hooks on the armrest on both sides of the steel frame (Figure 1).

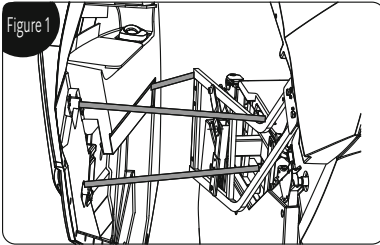

3. Put the roller at the rear end of the armrest on the surface of the armrest fixing part (Figure 2), and put down the armrest backwards, then push the armrest backwards, and lock it with 2 pieces M5 screws (Figure 3);

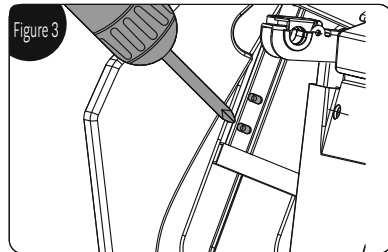
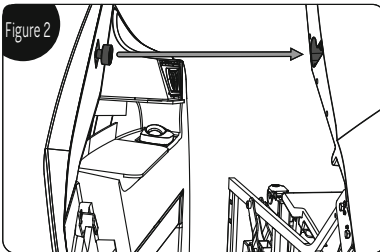

Calf installation instructions

1. Insert the wire of the calf and the air pipe into the sockets on the front end of the steel frame assembly (Figure 1).
2. After the wire docking is completed, open the calf fixing covers on both sides of the steel frame assembly (Figure 2).

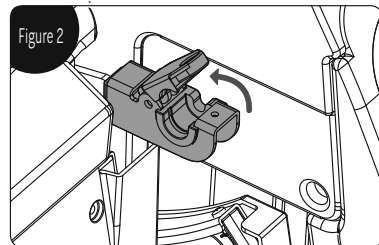
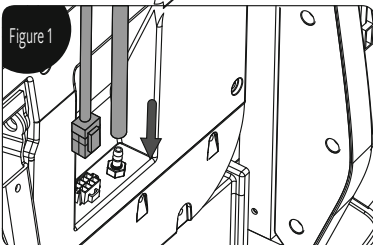

Installation parts

3. Lift the calf into the notch, close the fixing covers, and secure it in place with 2 pieces M5 screws (Figure 3).

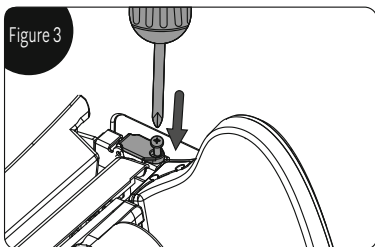

Touchscreen hand control bracket installation instructions

1. Align the bracket with the hole at the front of the armrest (right) and fasten it with M5 screws (Figure 1).
2. Align the bracket decorative piece with the bracket and press down along the bracket rods all the way down (Figure 2).

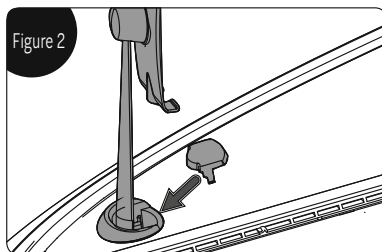
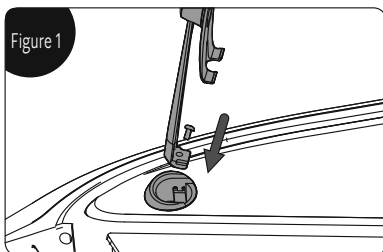

3. After the entire bracket is installed, shake the bracket lightly to confirm whether it is firmly installed; the bracket installation is complete (Figure 3).

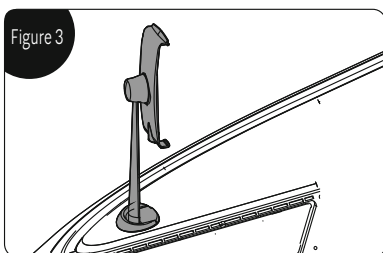

Place massage chair

Installation placement

Make sure there is enough space for the massage chair can be tilted at least 10 cm.

Do not expose the massage chair directly to high temperature environment due to sunlight (such as: in front of heating equipment), and place it to where can avoid high temperature and direct sunlight. It is recommended to lay a soft cushion for long-term use in a designated location. When laying the cushion, the size of the cushion should be enough to cover Keep the range where the machine touches the floor and the range where your feet touch the floor.

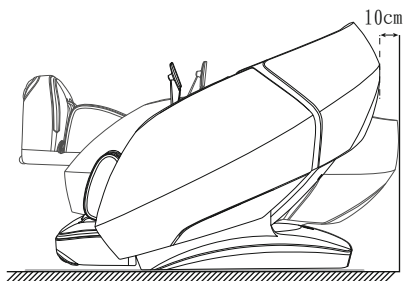

Product lift instruction

Require team work to lift and move the chair to avoid injury.

1. Please lift the massage chair to move it on vulnerable ground such as wooden floor.
2. When moving on a similar wooden floor, it is recommended to lift it. Avoid damage to the casters. When the floor is lifted and moved to the designated position, be careful to keep your hands out of the way to avoid injury, and be careful of your feet being crushed. Do not let go of the unit until the unit is completely flat, the floor may be damaged, therefore, it is recommended to place mats, etc. on the floor.

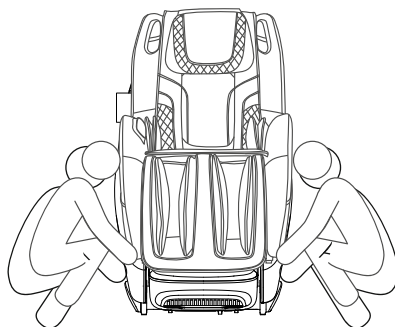

Place massage chair

Move method

Use the rear casters to move the massage chair. Move the chair by tilting it down and backward about 45° as shown in the diagram.

NOTE: Excessive force to title will cause the chair to tip over completely and product damage.

1. Before moving, please shut down the machine properly to reset the whole machine, and then cut off the power.
2. Please keep the chair vacant when moving. (People, pets or clutter will not be able to stay on the chair.)
3. When moving, do not cross a drop barrier higher than 2mm or a gap greater than 5mm.
4. When using casters to move this product, single continuous movement is not supported; if the distance exceeds 50 meters, please make this product move slowly and evenly.

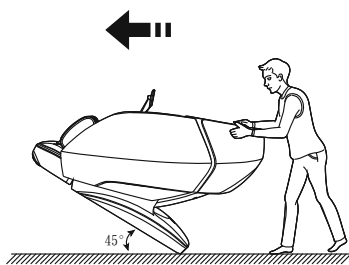

How to disassemble and use headrest cushion and backrest cushion

Using a headrest cushion can reduce the intensity of kneading massage on the neck and shoulders, and you can decide whether to use a headrest cushion according to your needs (recommended to use a headrest cushion). The backrest cushion and the backrest are connected by a zipper (1), and the headrest cushion and the backrest cushion are connected by a zipper (2).

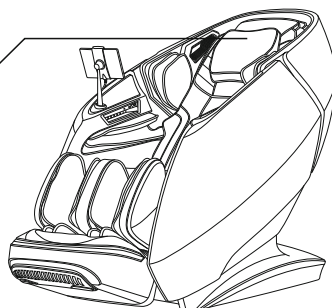
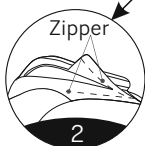
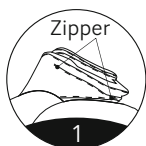

Before use

Check around

Make sure that there are no people, pets and other objects around the unit.



CAUTION

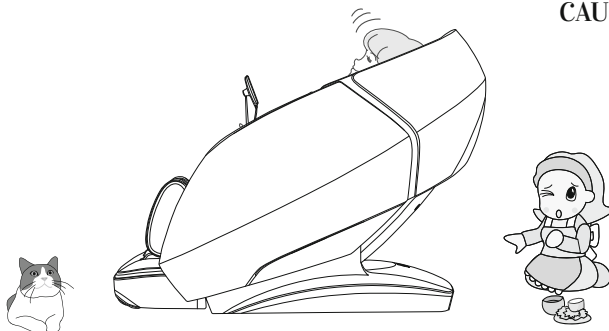

Make sure there are no foreign objects in the gaps of the machine

Before massaging, make sure that no foreign objects are caught in the legs, feet, etc.
Under no circumstances allow hands, feet, and head to penetrate into the area between the lower leg mechanism and main body, or the area between the armrest and the capsule.
Under no circumstances should hands, feet, or head sink under the fabric or leather covering of the massage area.



CAUTION

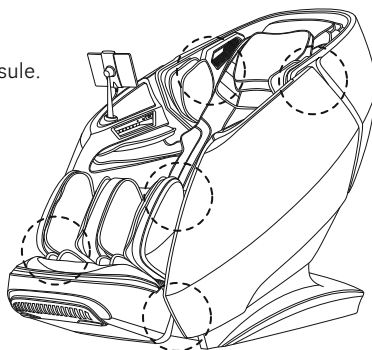

Before use

Turn on the power



Caution

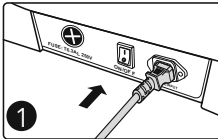

Plug in power cord

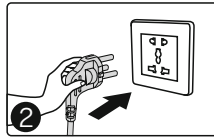

Schematic diagram
of power on

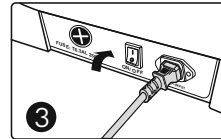

Turn on the power
switch ("I" position)



Warn

- Please check the power cord and plug for damage before use.
- Please supply power to this product in accordance with the working power requirements of this product's calibration.
- It is strictly forbidden to use a power supply other than the nominal power supply of this product.
- It is strictly forbidden to connect various power conversion devices without authorization to supply power to this product.

Product structure

Description of Components

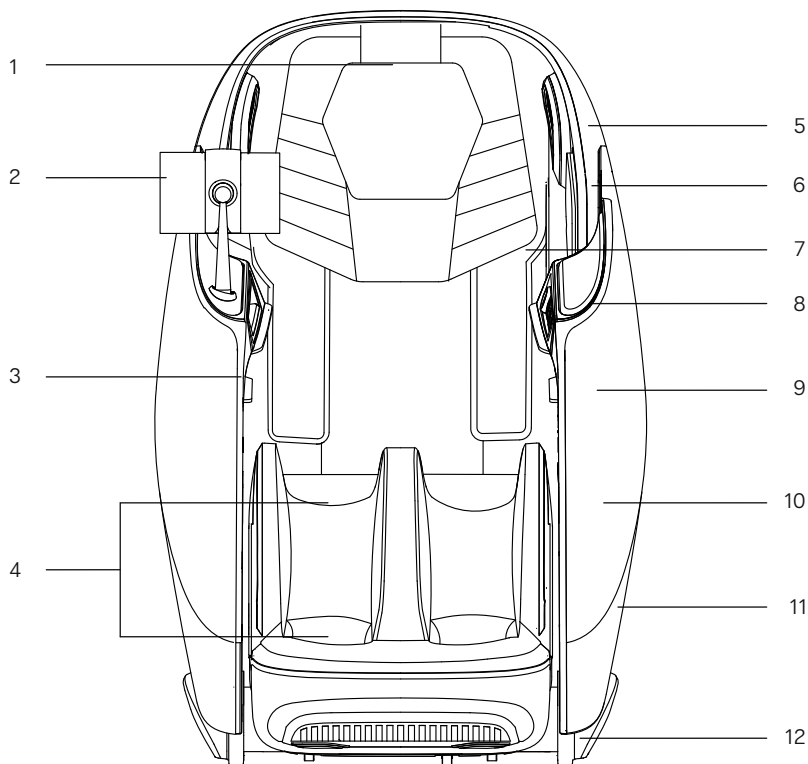

1. Head cushion

2. Manual controller

3. Arm air pressure

4. Leg massage components

5. Space capsule

6. Shoulder air pressure

7. Shawl back cushion

8. Armrest shortcut keys

9. Health Detection System

10. Armrest

11. Atmosphere lamp

12. Side cover

Product structure

Schematic view of functional distribution

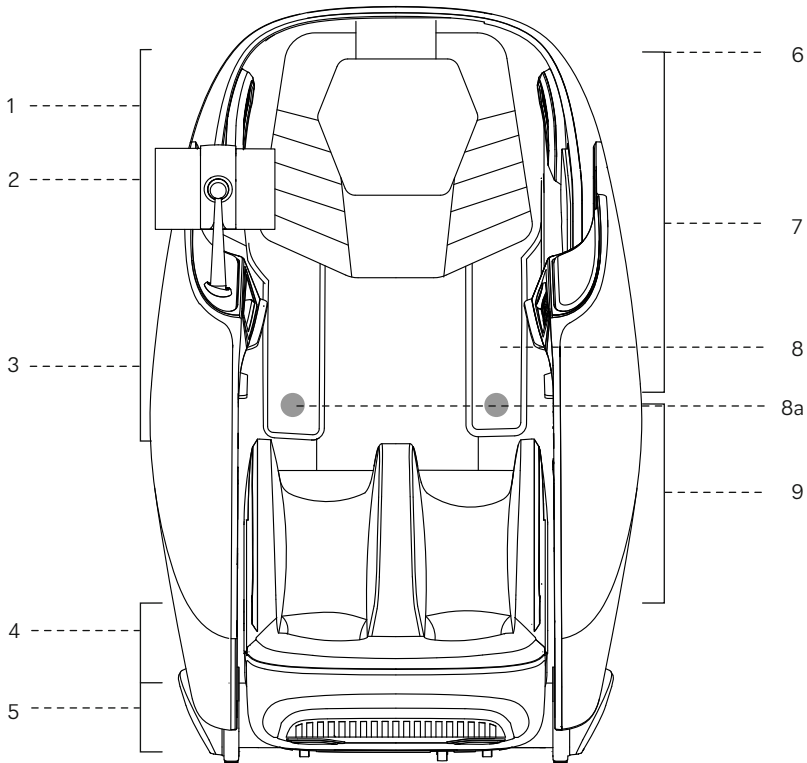

1. Shoulder
 - Airbag massage
2. Arm
 - Manual bracket
 - Mobile phone placement slot
 - USB charging port
 - Wireless charger
3. Hand
 - Airbag massage
4. Leg
 - Airbag massage
5. Sole
 - Roller massage

6. 4D digital audio on both sides of the head
 - Music player
 - Built-in voice control microphone
7. Head and neck to seat
 - Manipulator massage
8. Shoulder, back & waist, abdomen
 - Heating function
- 8a. Magnetotherapy
9. Leg
 - Airbag massage
 - Kneading massage

Product structure

How to use the shawl

- It is provided with a unique shawl assembly, with innovative heating functions on the shoulder, back, waist and abdomen and heating with graphene. Users can place the shawl at different massage positions according to massage requirements. When the shawl assembly is placed at the shoulder position, it will heat the acupoints such as Bingfeng, Tianzong, Yunmen and Qihu around the shoulder and clavicle by graphene heating, effectively relieving symptoms such as scapulohumeral periarthritis and cough, and removing cold and moisture from shoulder joints.
- When the shawl assembly is placed on the abdomen and back (dual-purpose), through graphene heating, it plays the role of dispelling cold and relieving pain, warming channels and removing blood stasis in the back and abdomen, distributing Qi and blood of the back and abdomen meridian, alleviating the symptoms such as irregular menstruation and dysmenorrhea for women, relieving low back pain and kidney discomfort, warming intestines and stomach and clearing intestinal cold, with a good effect on some people with deficiency of qi and deficiency of spleen and stomach.

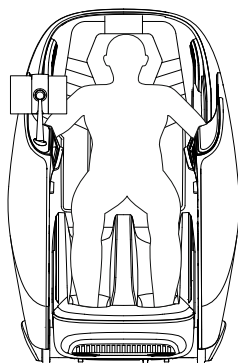
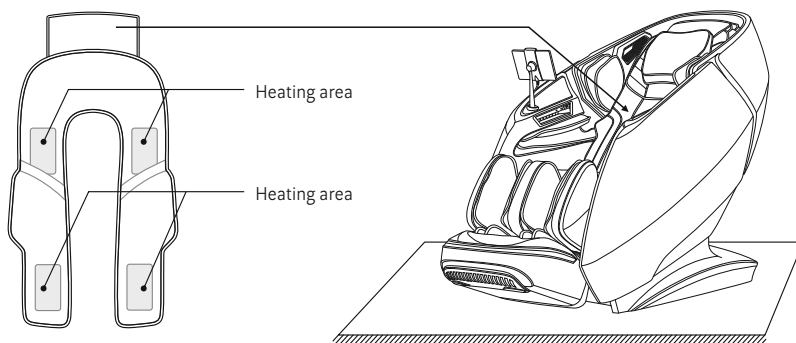

Schematic diagram
of use on back and waist

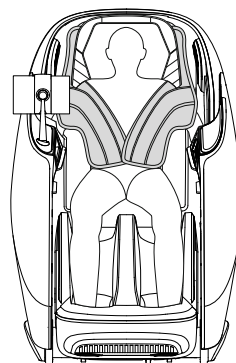

Schematic diagram
of use on shoulder and abdomen

Product structure

I. Remote controller keys instruction

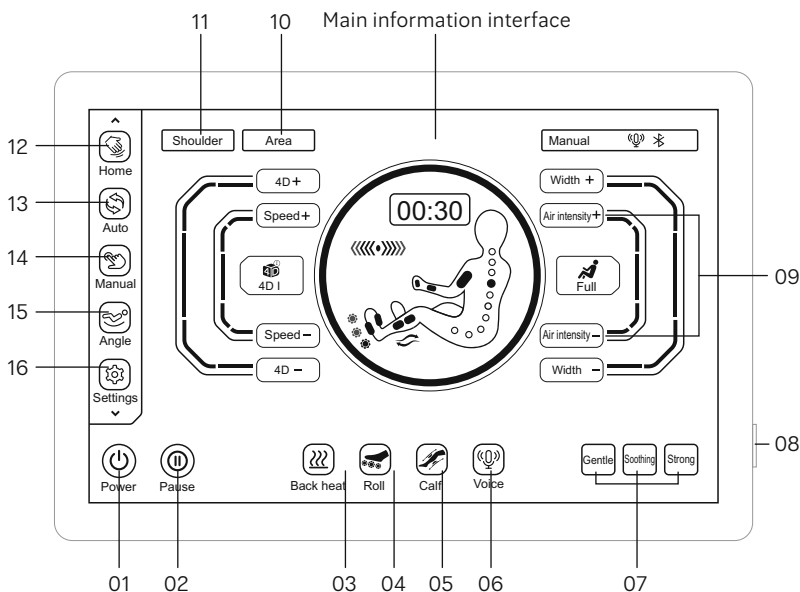

01. On/off touch key: Enable or disable the Massage Chair function.
02. Pause key: Pause the massage or exit from pause massage.
03. Back heating key: Enable or disable the Back Heating function.
04. Sole roller key: Enable or disable the Sole Roller function.
05. Calf kneading key: Enable or disable the Calf Kneading function.
06. Voice control key: Wake up voice assistant.
07. Intensity selection key: Select one from different automatic massage intensities.
08. Button ON/OFF key: Turn on or off the massage chair.
09. Air pressure intensity key: Adjust the air pressure.
10. Massage area key: The function of selecting massage position.
11. Shoulder position adjustment key: Regulate shoulder position and confirm massage criterion.
12. Current status key: Enter to view current massage chair status.
13. Auto key: Enter the automatic massage program selection function.
14. Manual key: Enter the manual setting massage function.
15. Angle button: Enter the angle adjustment interface to select the sitting posture angle.
16. Settings key: Enter the setting menu interface.

Product structure

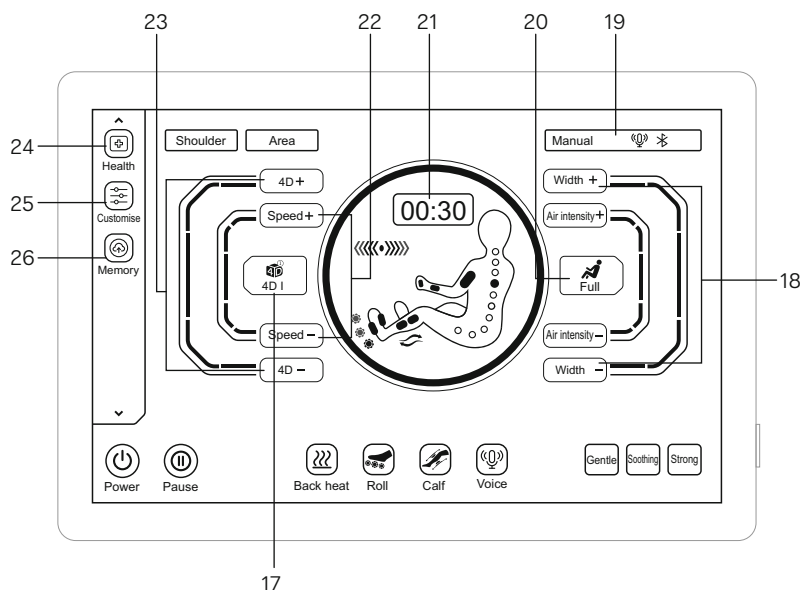

- 17. Massage technique selection key: Select the massage technique.
- 18. Massage width key: Adjust the massage width.
- 19. Status display bar key: Display the massage program status information.
- 20. Air massage selection key: Select air position.
- 21. Time adjustment menu key: Adjust the massage time.
- 22. Massage speed key: Adjust the massage speed.
- 23. 4D intensity key: Adjust 4D intensity.
- 24. Health detection key: Enter the health detection interface.
- 25. Custom key: Enter the custom interface.
- 26. Storage key: Enter the storage interface.

Product structure

II. Description of armrest shortcut keys

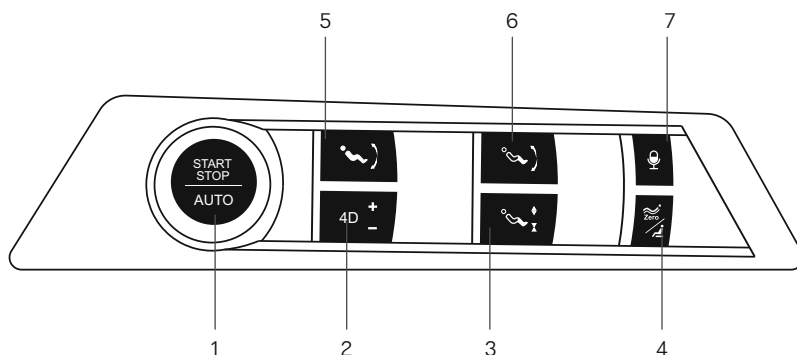

1. Switch

- Turn on or off the massage chair.

2. 4D+ key

- Press this key to increase the 4D intensity, up to 5 levels.
- Lift this key up, the 4D intensity is reduced, and the lowest is 1 level.

3. Calf retractable key

- Press and hold the button to extend the foot slowly, release it to stop the foot extension.
- Lift the button to shorten the foot slowly, release it to stop the foot shortening.

4. Zero Gravity key

- Short press this key to automatically adjust the zero gravity angle, two levels can be adjusted. Press and hold for 1 second, the angle returns to the initial angle, the calf is lowered to the lowest position, and the backrest is raised to the highest position.

5. Linkage up and down key

- Press and hold this button, the backrest rises slowly, and the leg rest slowly descends, release it to stop the backrest rising and the leg rest descending, and the leg rest will automatically detect the foot length.
- Lift the button and the backrest will slowly descend, and the leg rest will slowly rise. Release it to stop the backrest descending and the leg rest ascending. The leg rest will automatically detect the foot length.

6. Leg rest up and down key

- Press and hold the button to lower the leg rest slowly, release it to stop the lowering, the leg rest will automatically detect the foot length.
- Lift the button to raise the leg rest slowly, release it to stop the leg rest rising, the leg rest will automatically detect the foot length.

7. Voice control key



- Press to turn on or off the voice assistant function, and short press to wake up the voice assistant.

Operation Instructions

III. Start massage

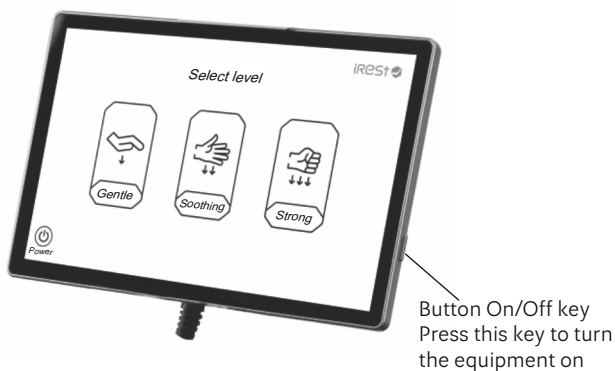
1. Press the remote controller side button on/off key  or long press the armrest on/off key.



2. After the system is started, select the massage intensity by clicking on any one of the Gentle , Comfort  or Strong  keys on the remote controller to turn on the massage chair and enter the lying state. If it is not selected within 5 minutes, the massage chair will turn off automatically.

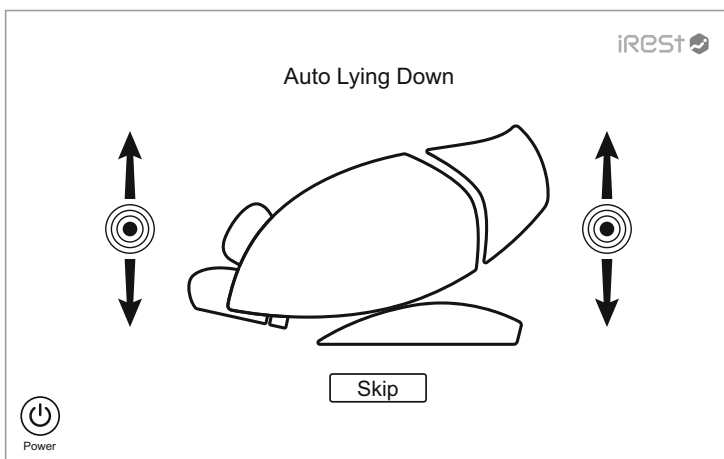

3. For automatic angular adjustment, select the automatic program, then the massage chair will be automatically adjusted to Zero Gravity angle, and wait until its adjustment is completed. To skip a step, press the skip key  to go directly to the next step.

Operation Instructions

4. Wait until body shape detection is completed, or you can press the skip key **Skip** to skip detection and start massage directly.

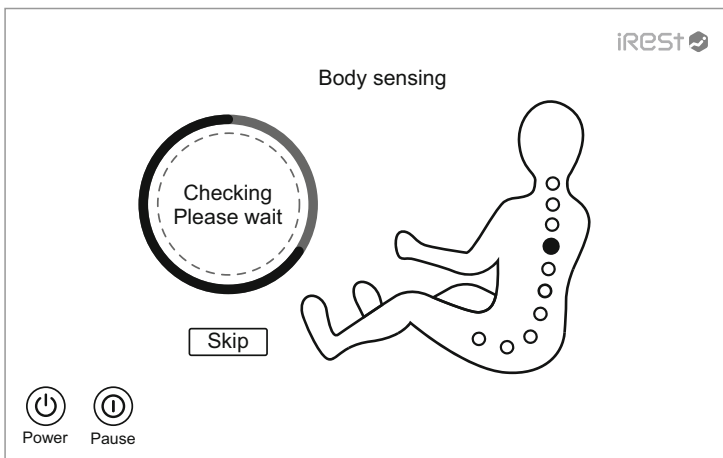

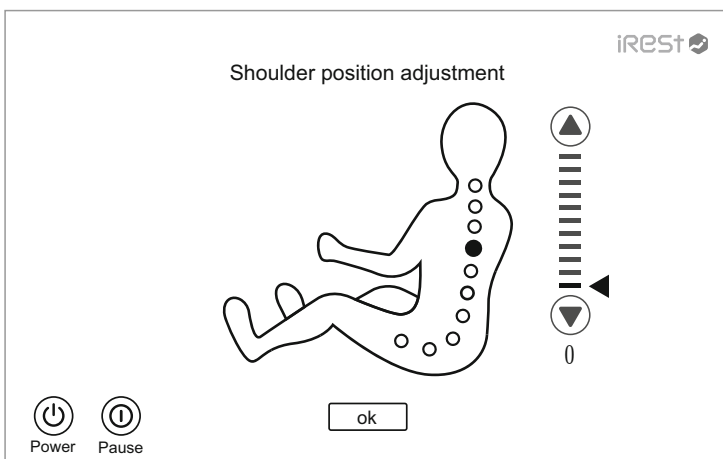

For fine adjustment of shoulder position, after body shape detection, the remote controller or a voice prompt will remind the user of fine adjustment of shoulder position. If the massage roller stops at the shoulder position, directly press the OK key **OK** to start massage. If not, use the Up key **▲** and Down key **▼** to adjust the massage roller to the shoulder position, and then press the OK key **OK** to start the massage. If no operation is made within 20s, directly default the current massage roller position for the shoulder position and start massage.

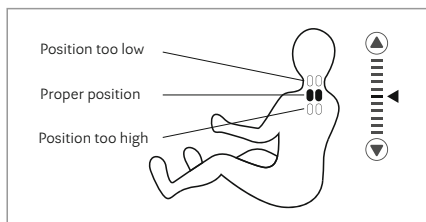

Operation Instructions



IV. Pause function (please use this function after the equipment is turned on)

After the massage chair is turned on, press the pause key  to enter the pause state, then all massage functions will be suspended, and press the pause key  again to resume the previous massage state.

Note: In the pause state, all functions do not work except shutdown.

V. Automatic program (please use this function after the equipment is turned on)

Automatic program selection

- (1) Select the Automatic key  in the left menu bar to enter the automatic selection interface.
- (2) In the automatic program selection interface, there are 20 automatic programs to choose from: Zero pressure stretch, Frozen Shoulder, Spine Care, Buttock&leg Care, Joint Care, Energy, Lunch Break, Good-night sleep, Relieve Soreness, Body Balance, President Cosy, Keep Fit, Meridian Treatment, White-collars Care, Restoration Massage, Full-body stretch, Chinese Massage, Thai Massage, Spine Traction, Psychic Communion.
- (3) Click the desired automatic program to start the massage.

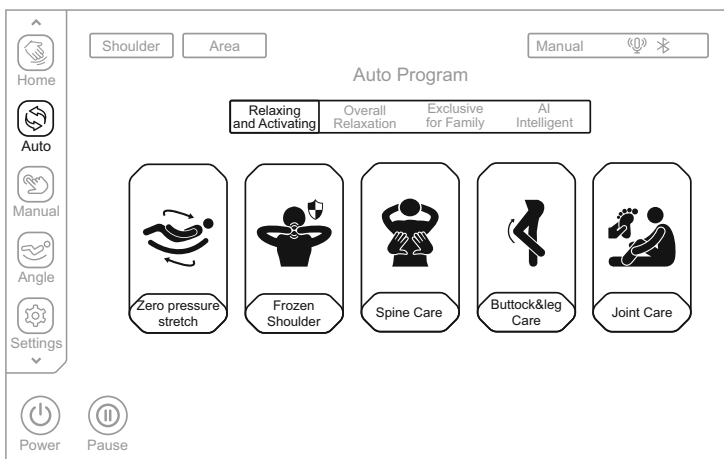

Schematic diagram of automatic massage program selection

Operation Instructions

Massage scenes (Health Maintenance)	
Function	Description
Zero pressure stretch	With the aid of flexible guide rails, let the body posture angle closer to lying flat; with the effective anti-arch stretching of 3D movement to the back, achieve zero pressure stretching, effectively relieve lumbar muscle pain, and eliminate fatigue, thus to get a better massage experience, relieve the stress on the body and mind.
Frozen Shoulder	Massage the neck and shoulders by means of kneading and stretching techniques mainly, and also the upper back by medical massage, and then press the Jianjing acupoint to relieve cervical spondylosis and achieve the effect of relaxing the muscles of the neck and shoulders. Massage intensity is gentle, suitable for people working in office and suffering from cervical fatigue.
Spine Care	Mainly use anti-kneading, positive and negative kneading techniques to do back-opening massage on the entire back, combined with flapping and shiatsu techniques, the massage intensity is moderate, suitable for people with back congestion and poor blood flow.
Buttock&leg Care	Massage buttocks by kneading and medical massage mainly, and then through patting and kneading, deeply massage buttocks and perineum, to relax the hip muscles and lift the hip, which is suitable for women massage, and also for men for maintenance of prostate.
Joint Care	Massage the shoulders and waist by means of kneading, patting, kneading and patting mainly, apply air massage on the legs and feet for squeezing massage, allowing more soothing leg and foot massage, suitable for sedentary people with low stress on the legs and feet, not only relieving the cervical spine, lumbar spine pain of sedentary people, but also soothing the legs and feet. Massage intensity is gentle.

Operation Instructions

Massage scenes (Overall Relaxation)	
Function	Description
Energy	Massage the waist, shoulders and neck by means of kneading, patting, kneading and patting techniques, to awaken the body's vital energy, stimulate physical energy through such deep massage of the whole body with the massage intensity being heavy, which is suitable for people with strong stress, such as athletes, for stimulating the potential before a race.
Lunch Break	Massage the back and waist by means of kneading and patting techniques, and press the Shenyu acupoint, to improve the quality of lunch break, so that the user is more energetic in afternoon work. It is suitable for office workers, and the massage intensity is gentle.
Good-night sleep	Massage the shoulders, neck, back and waist by means of kneading and medical massage techniques, and press the acupoints of Fengchi and Shenyu, to improve the sleep quality and help sleep. It is suitable for people suffering from poor sleep, and the massage intensity is gentle.
Relieve Soreness	Mainly massage the back and waist with flapping and kneading techniques to promote blood circulation and eliminate local muscle soreness. Suitable for people with long-term weight-bearing activities and muscle strain. The massage intensity is moderate.
Body Balance	Mainly massage the shoulders & neck, back & waist with kneading, 4D kneading and shiatsu. Suitable for people who are mentally stressed, physically and mentally unbalanced. The massage intensity is gentle.

Operation Instructions

Massage scenes (Exclusive for family)	
Function	Description
President Cosy	Massage the shoulders, neck, back and waist by means of kneading, patting, kneading and patting mainly, to relieve fatigue, promote blood circulation, and release stress by such deep massage. It is suitable for men, and the massage intensity is moderate.
Keep Fit	Massage the shoulders, neck, waist and hips by means of kneading and finger pressing techniques, through the massage on the whole body, to relax the body and mind, and enjoy the queen-level treatment. It is suitable for women, and the massage intensity is gentle.
Meridian Treatment	Apply air massage on the whole body, with the foot roller and calf kneading massage. Calf stretching function is canceled, suitable for the elderly and people suffering stress on back. The massage intensity is gentle.
White-collars Care	Massage the shoulders, neck and waist by means of kneading, patting, kneading and patting techniques mainly, to relieve shoulder and neck pain, improve lumbar muscle soreness and maintain lumbar spine through such deep massage. It is suitable for office white-collar and sedentary people, and the massage intensity is moderate.
Restoration Massage	Deeply massage the whole body by means of kneading, patting and finger pressing techniques, to promote blood circulation throughout the body and prevent blood clots. It is suitable for people who live at home for a long time and do not like to go out, and the massage intensity is moderately gentle.

Operation Instructions

Massage scenes (AI Intelligent)	
Function	Description
Full-body stretch	The legs, hands and shoulders are mainly clamped by air pressure, and the massage chair automatically adjusts various angles to achieve the effect of stretching and traction. Suitable for people who practice yoga. The massage intensity is moderate.
Chinese Massage	By means of Traditional Chinese medicine massage technique mainly, apply 3D massage on the back and waist so as to promote the blood circulation of the back and waist, soothe the meridians and relieve the blockage of the back and waist through massage. It is suitable for people with back and waist pain, and lumbar muscle strain. Massage intensity is gentle.
Thai Massage	Mainly use calf and backrest electric push rod to clamp legs, hands and shoulders with the aid of air massage, and then apply stretching massage, while the movement holds against the back and waist for 3D medical massage, so that the body is in the Thai stretching state. It is suitable for people under high stress to improve their head-down on chest and humpback. Massage intensity is strong.
Spine Traction	Mainly use the calf, backrest electric push rod and air pressure to clamp the human body's legs, hands and shoulders, and then pull the spine to different angles. Can improve the deformation and curvature of the spine. Strong massage.
Psychic Communion	Massage the shoulders, neck and back and waist by means of kneading, patting and finger pressing techniques. At the same time, drag the calves to achieve the function of knee joint movement. Such deep massage can obtain the effect of exercise. It is suitable for people with less exercise, and the massage intensity is moderate.

Operation Instructions

VI. Remote program (please use this function after the equipment is turned on)



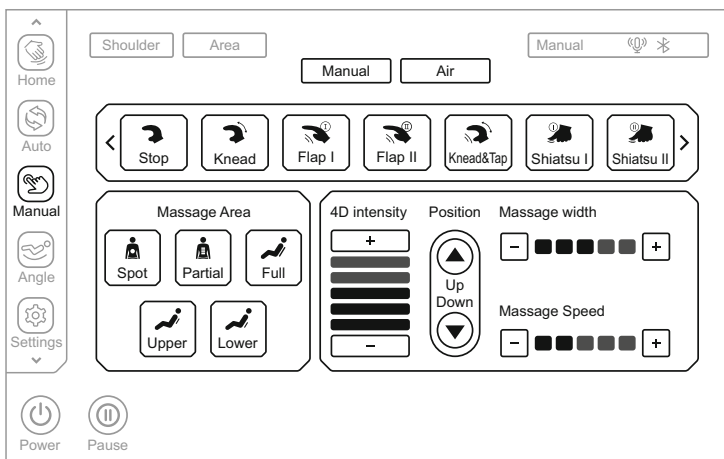

Remote program selection

Select the remote key  in the left menu bar and click to enter the remote menu to select massage technique, massage area, 4D intensity, massage hand adjustment, massage width, massage speed, air massage, air intensity and other massage functions.









1. In the massage technique menu, a total of 11 options are available, including kneading, patting I, patting II, kneading and patting, finger pressing I, finger pressing II, shoulder grasp, 4DI, 4DII, 4DIII and 4DIV. (Note: Click the "leftward arrow <" and rightward arrow >" button in the remote adjustment menu to scroll left and right to display more massage techniques).





Remote program - Schematic diagram of technique selection

Function	Massage roller adjustment	
4D I 	Speed and strength.	Adjustable speed in five gears
4D II 	Speed and strength.	Adjustable width in five gears
4D III 	Speed, width and strength.	Adjustable intensity in five gears
4D IV 	Speed, width and strength.	

Operation Instructions

Function	Massage roller adjustment	
No technique 	Press this key to massage without any technique.	Adjustable speed in five gears Adjustable width in five gears Adjustable intensity in five gears
Kneading 	The speed and strength can be adjusted.	
Flapping I 	The speed, width and strength can be adjusted.	
Flapping II 	The speed, width and strength can be adjusted.	
Kneading and tapping 	The speed and strength can be adjusted.	
Shiatsu I 	The speed, width and strength can be adjusted.	
Shiatsu II 	The speed, width and strength can be adjusted.	
Shoulder grasp 	The speed and strength can be adjusted.	

Note: You can also click the massage technique key  in the "Current Status"  interface to select the corresponding massage technique in the pop-up menu for massage (this function is a shortcut for switching massage techniques in the current status page of the remote program - technique adjustment).

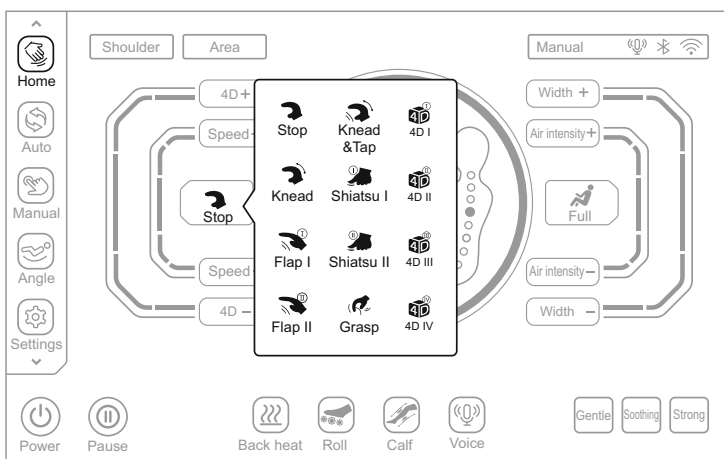

Current Status - Schematic diagram of technique selection

Operation Instructions

The massage area menu has five options: Spot, Partial, Full, Upper and Lower. Select the corresponding massage area for massage.

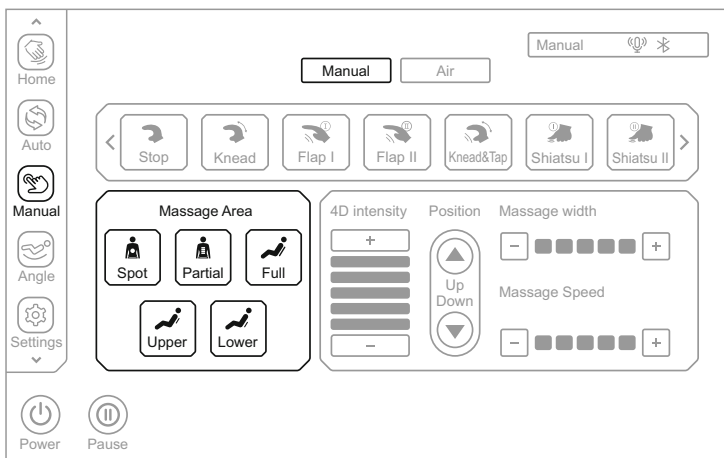

Remote program - schematic diagram of massage area selection

Key	Description
	Fixed-point massage at fixed-point position.
	Small-scope local massage back and forth.
	Full back massage back and forth.
	Upper back massage back and forth.
	Lower back massage back and forth.

Note: You can also click the massage area key **Area** in the "Current Status"  interface to select the corresponding massage area in the pop-up menu for massage (this function is a shortcut for switching massage areas in the current status page of the remote program - massage area).

Operation Instructions

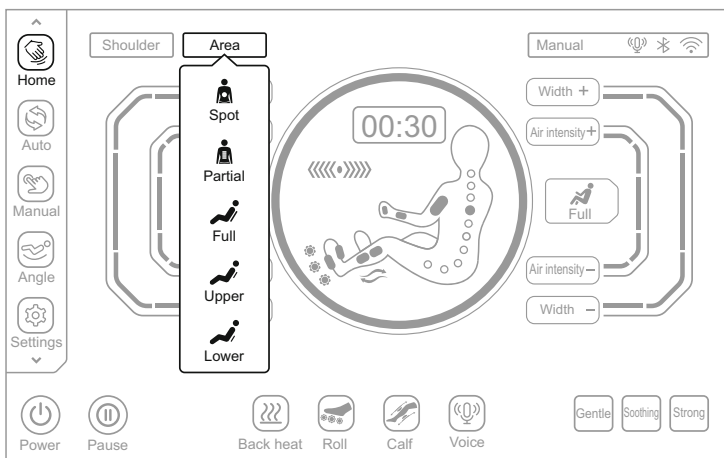

Current Status - Schematic diagram of massage area selection

2. You can adjust 4D intensity in the 4D intensity menu. There are 1-5 gears available for adjustment with 1 being the weakest and 5 being the strongest. The stronger the 4D intensity, the higher the massage roller ejection and the greater the massage strength. Select plus key **+** or minus key **-** to reduce the 4D intensity.

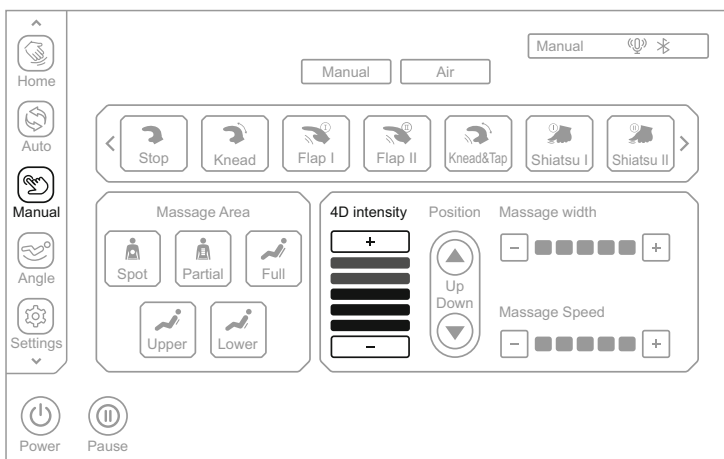

Remote program - schematic diagram of 4D intensity

Operation Instructions

Level 0	Level 1	Level 2	Level 3	Level 4	Level 5

Key	Description
	Press this key to increase 4D intensity which is adjustable from 1 to 5.
	Press this key to decrease 4D intensity which is adjustable from 1 to 5.

Note: You can also select the 4D intensity + key or 4D intensity - key in the "Current Status " interface to adjust the 4D intensity. (This function is a shortcut to the 4D intensity in the current status page of the remote program-4D intensity).

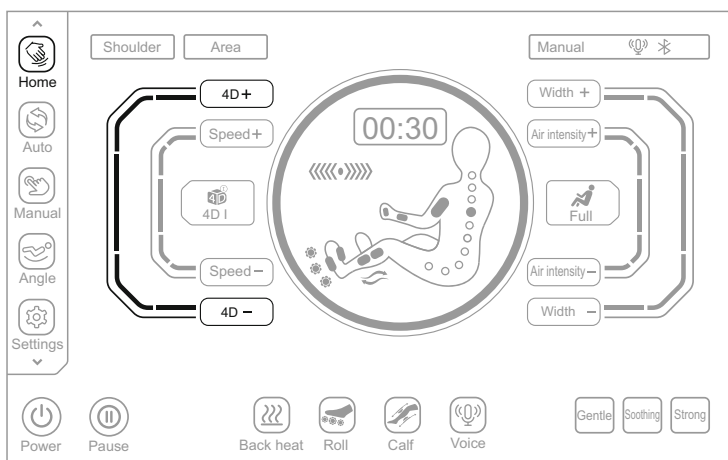

Current Status - remote program-4D intensity

Level 0	Level 1	Level 2	Level 3	Level 4	Level 5

Key	Description
	Press this key to increase 4D intensity which is adjustable from 1 to 5.
	Press this key to decrease 4D intensity which is adjustable from 1 to 5.

Operation Instructions

3. In the spot and local massage section, adjust the manipulator, select the up arrow ▲ or the down arrow ▼ to fine-tune the position of the manipulator upward or downward.

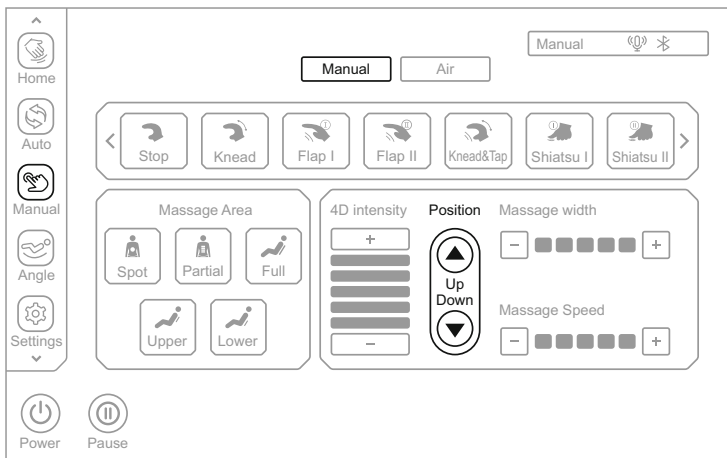

Remote program - schematic diagram of message hand adjustment

4. For message width, as shown in the figure below, select the message width to adjust.

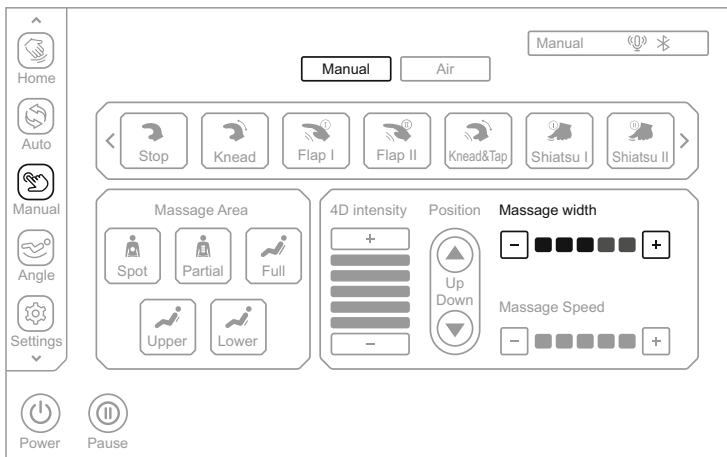

Remote program - schematic diagram of message width

Operation Instructions

(1) The width can be adjusted only when the user enters the remote mode in selecting massage technique or massage area.

(2) The massage width is available from 1 to 5 gears, with 1 being the narrowest and 5 being the widest. Please use the following massage techniques: Patting I, Patting II, Finger Pressing I, Finger Pressing II, 4D III and 4D IV.





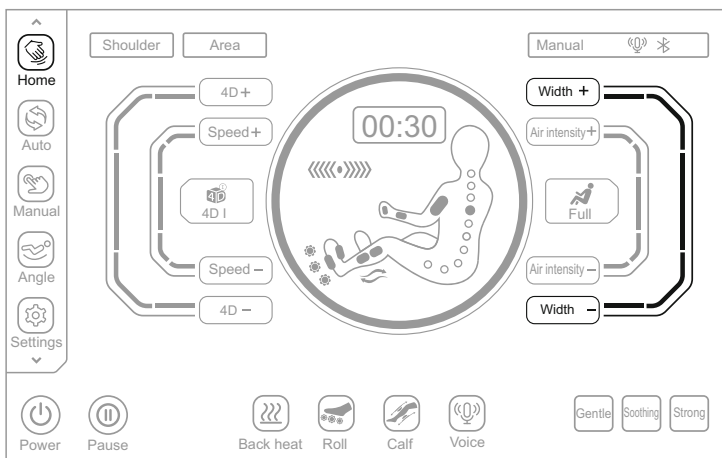



Level 0	Level 1	Level 2	Level 3	Level 4	Level 5
Key	Description				
	Press this key to increase massage width which is adjustable from 1 to 5.				
	Press this key to decrease massage width which is adjustable from 1 to 5.				

Note: You can also select the massage width + key or the massage width - key in the "Home" interface to adjust the massage width.



Home - Schematic diagram of massage width

Operation Instructions

					
Level 0	Level 1	Level 2	Level 3	Level 4	Level 5
Key	Description				
	Press this key to widen the massage width, the width can be adjusted from 1 to 5 levels.				
	Press this key to narrow the massage width, and the width can be adjusted from 1 to 5 levels.				

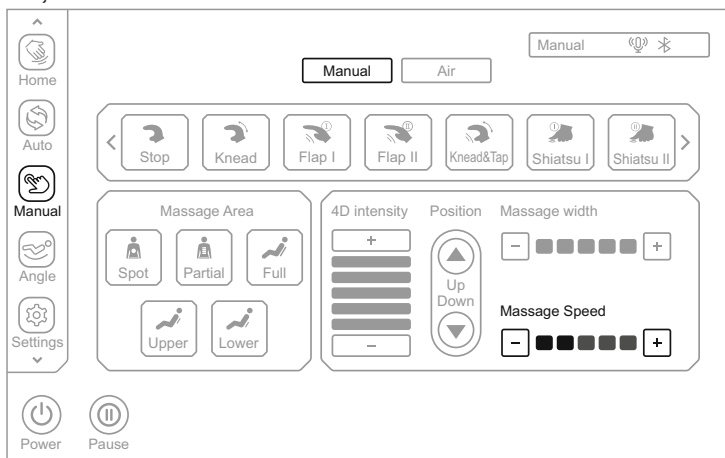

6. For massage speed, as shown in the figure below, select the massage speed to adjust.





Remote program - schematic diagram of massage speed



(1) The speed can be adjusted only when the user enters the remote mode in selecting massage technique or massage position.

(2) The massage speed is available from 1 to 5 gears, with 1 being the fastest and 5 being the slowest. The speed cannot be adjusted when the massage technique stops.

					
Level 0	Level 1	Level 2	Level 3	Level 4	Level 5

Operation Instructions

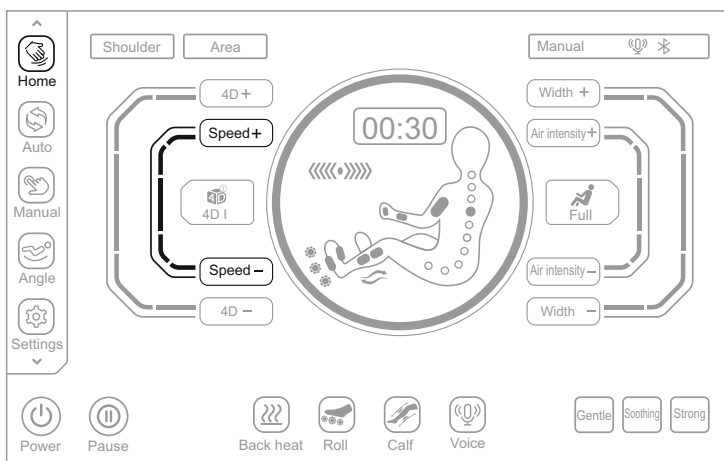

Key	Description
	Press this key to increase massage speed which is adjustable from 1 to 5.
	Press this key to decrease massage speed which is adjustable from 1 to 5.

Note: You can also select the massage speed + key  or massage speed - key  in the "Current Status " interface to adjust the massage speed.

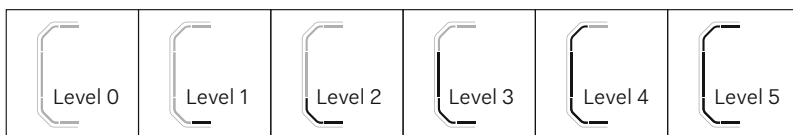

Current Status - Schematic diagram of massage speed





Key	Description
	Press this key to increase massage speed which is adjustable from 1 to 5.
	Press this key to decrease massage speed which is adjustable from 1 to 5.

Operation Instructions



7. For air massage, as shown in the figure below, enter the air massage menu to select the air mode. The air modes include upper body, lower body, and whole body air massage. The air function will be disabled when all above modes are off.

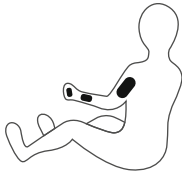
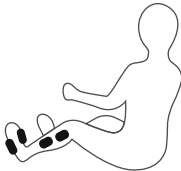
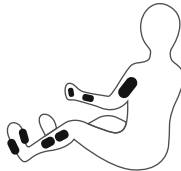

Key	Description
	Press this key to enable or disable the whole body air massage function.
	Press this key to enable or disable the upper body air massage function.
	Press this key to enable or disable the lower body air massage function.

Air pressure display		
Upper body air pressure	Lower body air pressure	Whole body air pressure
		

Operation Instructions

Note: You press also air massage key  in the "Current Status 

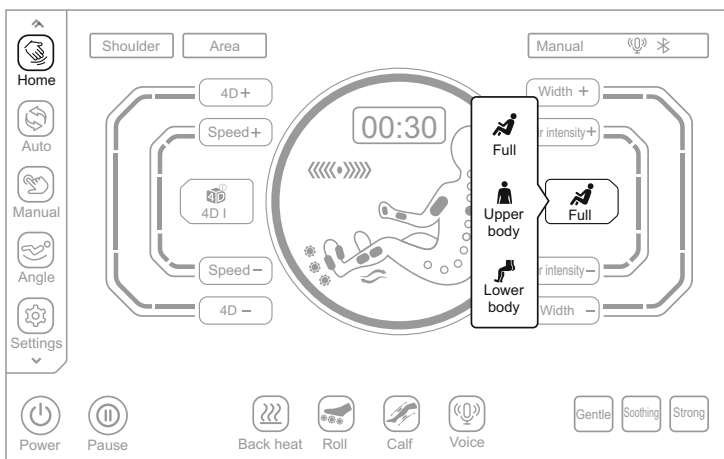

Current status - Schematic diagram of air massage

8. For air intensity adjustment, the air function shall be turned on so as to adjust the air intensity, with a total of five adjustable levels, with 1 being the weakest and 5 being the strongest.

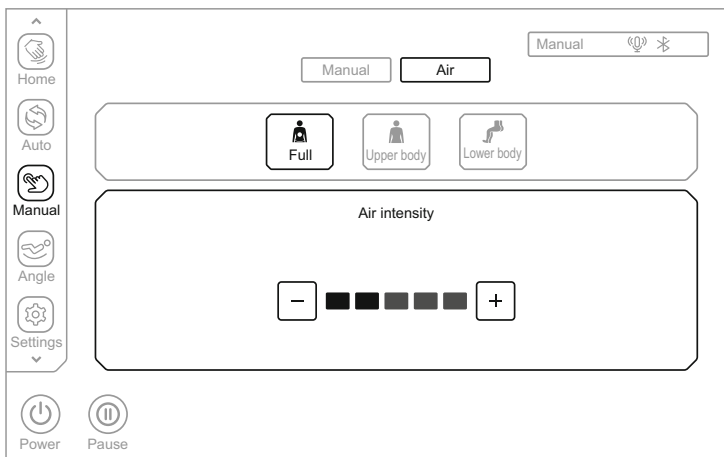

Operation Instructions

Level 0	Level 1	Level 2	Level 3	Level 4	Level 5
Key	Description				
	Press this key to increase the air intensity which is adjustable from 1 to 5.				
	Press this key to decrease the air intensity which is adjustable from 1 to 5.				

Note: You can also select the air pressure intensity + key or the air pressure intensity - key in the "Home " interface to adjust the air pressure intensity. The air pressure intensity is divided into 5 levels.

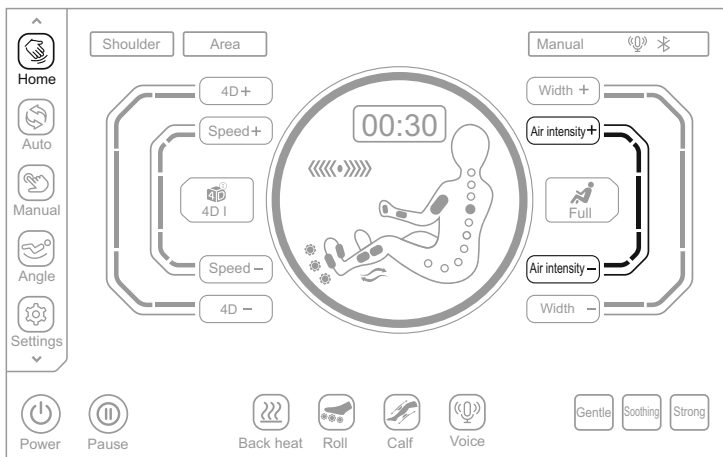

Home - Schematic diagram of air pressure intensity



Key	Description
	Press this key to increase the air pressure intensity, the intensity can be adjusted from 1 to 5 levels.
	Press this key to weaken the air pressure intensity, the intensity can be adjusted from 1 to 5 levels.

Operation Instructions

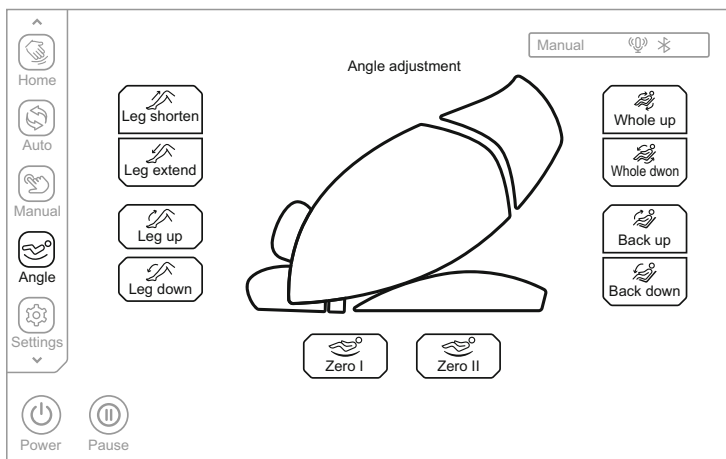

VII. Seat adjustment

Click the "Angle  " button in the menu bar on the left side of the display screen to enter the angle adjustment interface, which includes leg rest telescoping, footrest telescoping, leg rest lifting, linkage lifting, backrest lifting, Zero Gravity I, II and other massage functions.





Schematic diagram of sitting posture adjustment

1. Zero Gravity adjustment



Key	Description
 Zero I	Zero Gravity I key: automatically adjust the position of leg unit and backrest unit to Zero Gravity I position.
 Zero II	Zero Gravity II key: automatically adjust the position of leg unit and backrest unit to Zero Gravity II position.

2. Leg unit extension/shortening adjustment



Key	Description
 Leg shorten	Leg unit shortening key: remotely adjust shortening of the leg unit; press and hold this key to move the leg unit up slowly and stop when released.
 Leg extend	Leg unit extension key: remotely adjust extension of the leg unit; press and hold this key to move the leg unit down slowly and stop when released.

Operation Instructions



3. Leg unit extension/shortening adjustment

Key	Description
 Leg up	Leg unit Up key: press and hold this key to slowly raise the leg unit, and release it to stop rising; after the leg unit rising action is completed, the leg unit will automatically detect the foot length.
 Leg down	Leg unit Down key: press and hold this key to slowly lower the leg unit, and release it to stop lowering; after the leg unit lowering action is completed, the leg unit will automatically detect the foot length.

4. Linkage lifting Angle adjustment

Key	Description
 Whole up	Linkage Up key: press and hold this key to slowly raise the backrest unit while slowly lowering the leg unit, and release it to stop raising the backrest unit or lowering the leg unit; after the linkage rising action is completed, the leg unit will automatically detect the body height.
 Whole down	Linkage Down key: press and hold this key to slowly lower the backrest unit while slowly raising the leg unit, and release it to stop lowering the backrest unit or raising the leg unit; after the linkage lowering action is completed, the leg unit will automatically detect the body height.

5. Backrest unit angular adjustment

Key	Description
 Back up	Backrest unit Up key: press and hold this key to slowly raise the backrest unit and release it to stop rising.
 Back down	Backrest unit Down key: press and hold this key to slowly lower the backrest unit and release it to stop lowering.

Operation Instructions

VIII. Setting (please use this function after the equipment is turned on)

Click the "Settings"  button in the menu bar on the left side of the display screen to enter the setting interface, can view the product number, software version number, ID code and firmware version number. The interface includes setting functions such as voice control, language selection, and Bluetooth.

1. Product model, software version, product serial number, and firmware version show the information of current device.
 2. Bluetooth(Operation Instructions for Bluetooth Speaker Play)
Click Bluetooth switch to enable or disable the Bluetooth function. After pairing and connecting the sound source device with Bluetooth function (such as mobile phone, MID tablet, etc.) with the Bluetooth module of the massage chair, the music played by the sound source device can be wirelessly transmitted to the sound system of the massage chair through Bluetooth for music playing.
- Enter the smart device main menu. Open "Settings" and select the "Bluetooth" option. Open "Bluetooth", and Bluetooth will automatically "Search for a New Bluetooth Device".
 - The smart device will search for the corresponding Bluetooth model (e.g. IMCM-XXXX). Click the "Match" button. If you are asked whether to match with the device, you just select "Match" to complete matching.
 - Turn on "Music Player" in the smart device and select the song to play.

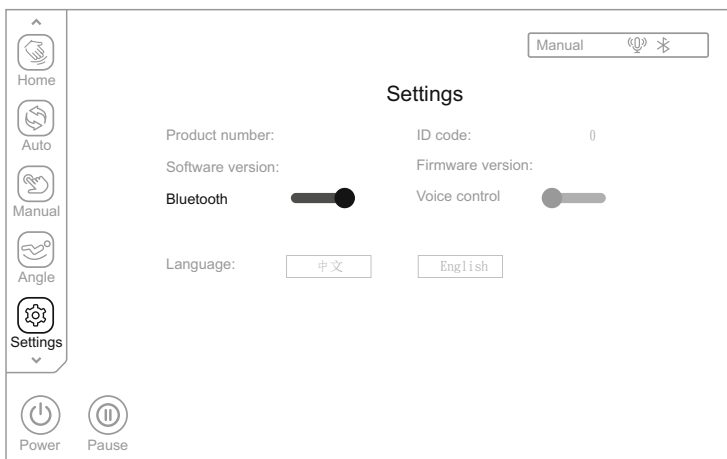

Schematic diagram of Setting

Operation Instructions

3. Language selection

The language is Chinese by default. English is optional.

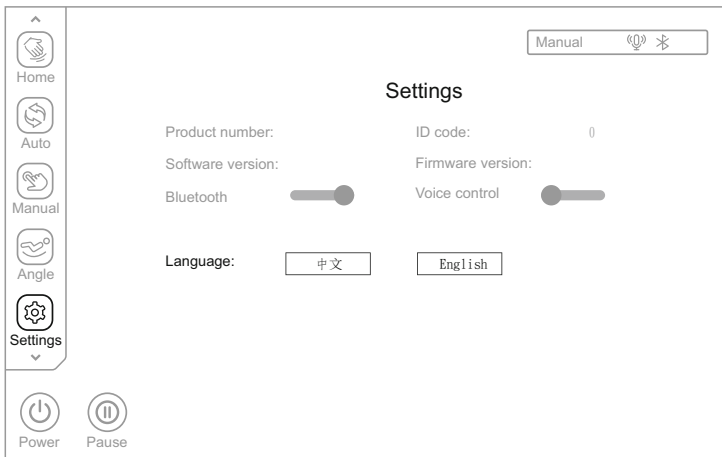

4. Voice Control

Click Voice Control switch to enable or disable the Voice Control function. After enabling the voice function, you can control the massage chair by voice according to the content of the voice entry.

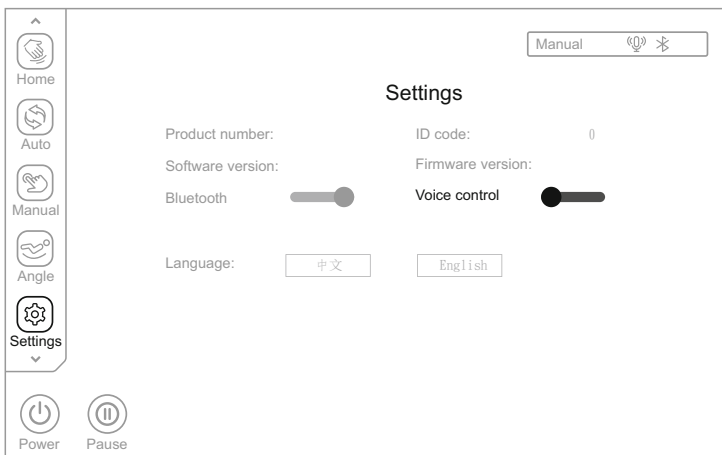

Operation Instructions

(1) Near the left armrest, say "Alice, Alice" to wake up the voice assistant, or press the voice key  on the left armrest to wake up the voice assistant, and the voice assistant replies "I'm here" to indicate that it has been awakened.

(2) After waking up the voice assistant, please speak the command within 6 seconds to realize the function control of the massage chair. After the voice assistant responds to the command, you can continue to speak the command. The interval between two adjacent commands cannot exceed 6 seconds, otherwise the voice assistant needs to be re-awakened.

Voice Control Entry		
Entry: "Hi Alice" or "Hey Alice". Answer: I am here.		
No.	Voice control entry	Answer entry
1	Massage on	Answer: Ok, Massage on
2	Massage close	Answer: Ok, Massage close
3	Total Relax	Answer: Ok, Total Relax
4	Energy Boost	Answer: Ok, Energy Boost
5	Sweet Dream	Answer: Ok, Sweet Dream
6	Neck & Shoulder Care	Answer: Ok, Neck & Shoulder Care
7	Lunch Break	Answer: Ok, Lunch Break
8	Thai Massage	Answer: Ok, Thai Massage
9	Open the air pressure	Answer: Ok, Open the air pressure
10	Close the air pressure	Answer: Ok, Close the air pressure
11	Up the seat position	Answer: Ok, Up the seat position
12	Down the seat position	Answer: Ok, Down the seat position
13	Change the other mode	Answer: Ok, Change the other mode
14	Go little down	Answer: Ok, Go little down
15	Go little up	Answer: Ok, Go little up

Note: commands 14 and 15 can only be used after command 13.

Operation Instructions

IX. Health detection (please use this function after the equipment is turned on)

1. Health detect starts

Click the "Health Detection" button in the menu bar on the left side of the display screen to enter the health detection interface, press the start detection button **Start** to perform health detection, and then gently place the index finger or middle finger on the sensor. After a few seconds, it will display the real-time data of heart rate, blood oxygen and microcirculation, waiting for the completion of the detection progress.

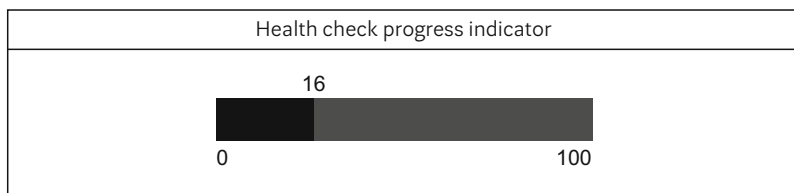
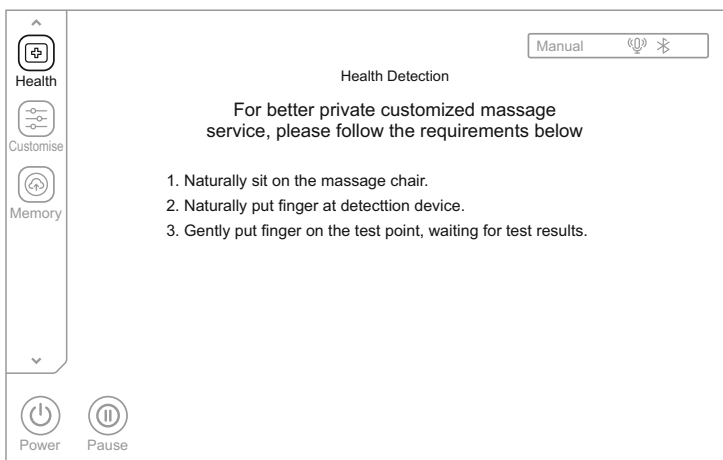

2. Recommended program

When normal detection is completed, it will display the heart rate, blood oxygen, and the fatigue level, respectively. The blood oxygen means with the blood oxygen concentration ranging from 95% to 99% normally. The fatigue levels include Good, Mild, Moderate and Severe. Based on your fatigue level, an automatic program will be recommended for you. Select "Yes" to start using the recommended program and "No" to return to the massage state before the health detection.



Operation Instructions

3. No valid data is detected.

If no valid data is detected, the user will be prompted to ask whether to re-detect. Select "Yes" to restart the health detection, and "No" to exit the detection and return to the massage state before the health detection.



4. Exit health detection.

During health detection, press the **Exit** key to exit the detection and return to the massage state before the health detection.

X. Custom (please use this function after the equipment is turned on)

Click the "Custom" key in the menu bar on the left side of the display to enter the custom setting interface and select either Custom I or Custom II (only if the corresponding custom has been previously set and saved) for massage.

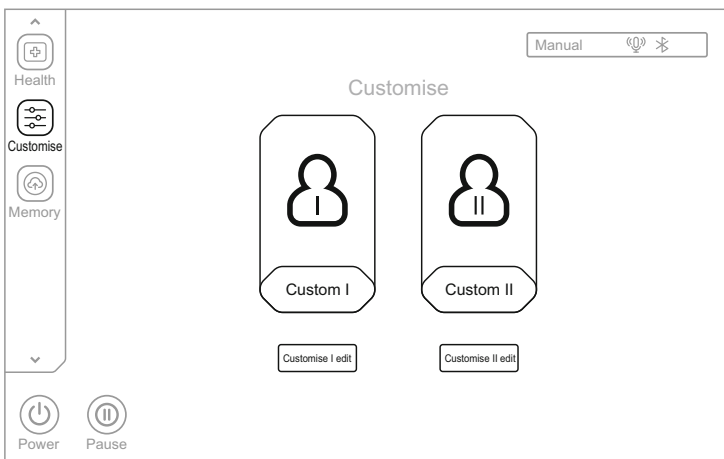



Schematic diagram of Custom

Click Custom I Setting or Custom II Setting to enter the Custom Setting interface, then select the preferred massage technique whose icon will be highlighted after selection, and select the massage interval, 4D intensity, air massage, massage width, massage speed, air intensity, back heating, calf kneading and other functions, then click Save to save the current settings as Custom I and Custom II. After the settings are saved successfully, the custom program will be immediately available and can be used for the next massage by clicking the saved custom program.

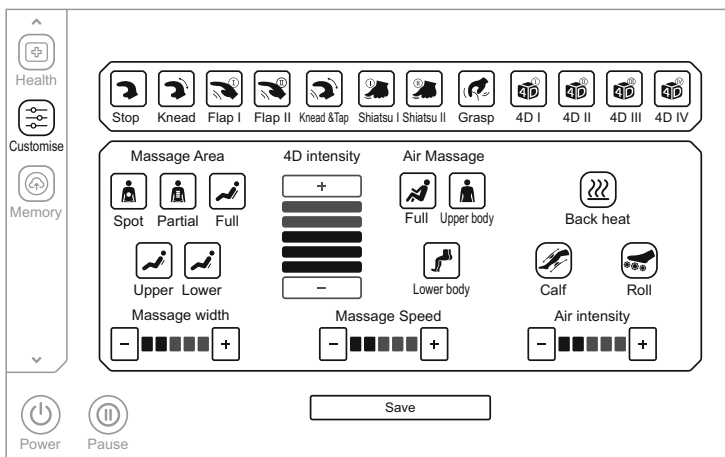

Operation Instructions



XI. Other function (Please use this function after power on)

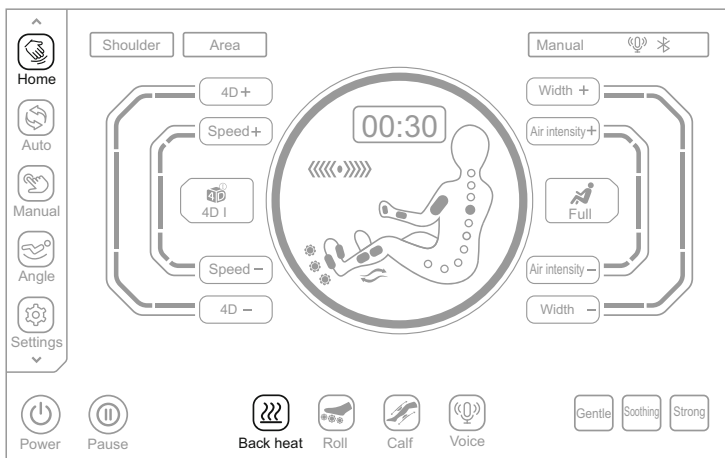

In the "Home"  interface, click the "Back heat"  button to turn on or off the back heating function (for graphene heating), and it will warm after 3 minutes of turning on the heating function.



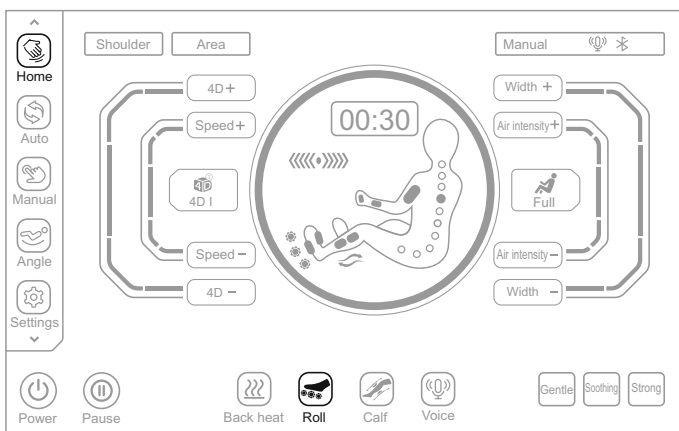

In the "Home"  interface, click the "Roll"  button to turn on or off the foot roller massage function, with three adjustable speeds.

Operation Instructions



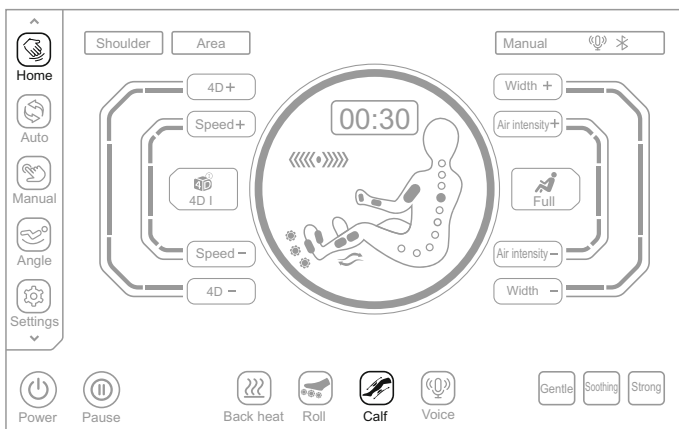

Key	Description
   Level 1 Level 2 Level 3	Press this key to enable or disable the Sole Roller function. Press it for the first time to start Level 1 speed; press it for the second time to start the Level 2 speed; press it for the third time to start the Level 3 speed; and press it for the fourth time to disable the Sole Roller function, which are switched cyclically.

In the "Home"  interface, click the "Calf"  button to turn on or off the calf kneading massage function; there are kneading and airbag squeezing massage functions on the inside and outside of the calf, which can relieve the stiffness or tension of the calf muscles caused by standing for a long time.



Operation Instructions

In the "Home"  interface, click the "Voice"  button to wake up the voice assistant.

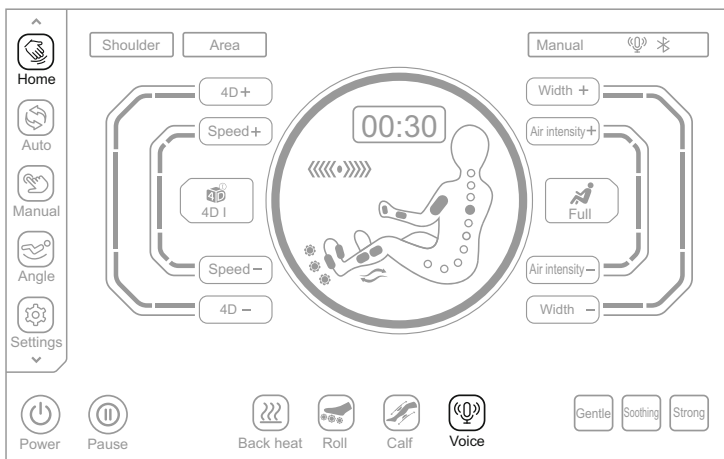



XII. Storage (please use this function after the equipment is turned on)

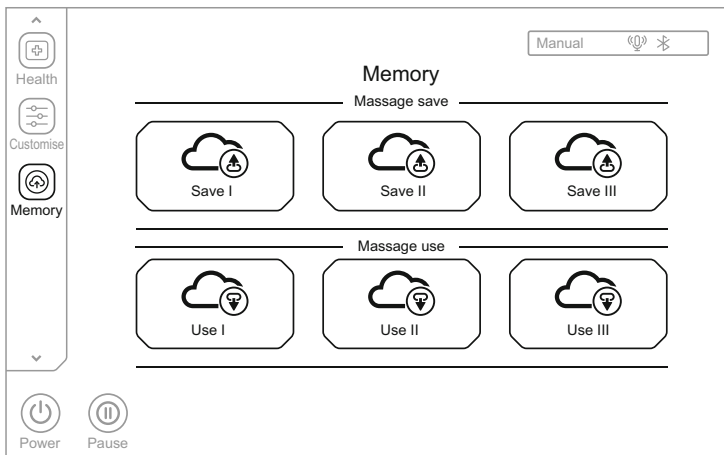

Click the "Storage"  key in the menu bar on the left side of the display to enter the massage function storage selection interface, with two categories including message function storage and message function call. Message storage includes: Storage I, Storage II and Storage III. Message call includes: Call I, Call II and Call III



Operation Instructions

Key	Description
	Storage: Saving the currently running massage program, including automatic program, massage technique, air mode and intensity, position and angle of leg unit and backrest unit, and other massage functions.
	Call: Calling the previously saved massage program, including automatic program, massage technique, air mode and intensity, position and angle of leg unit and backrest unit, and other massage functions.

XIII. End massage

During massage, press the remote controller touch switch key  or press the right armrest switch key  to turn the equipment off. Immediately turn off all massage functions, reset the backrest unit and the leg unit, or when the massage timing time arrives, all massage functions will be automatically turned off, with the backrest unit and the leg unit not reset.

Cut off the whole machine power supply, as shown in the figure (Schematic diagram of power switch position of the whole machine).

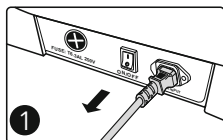

1 Turn off the power switch ("0" position)

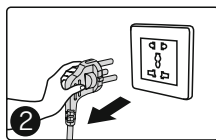

2 Schematic diagram of pulling out the power plug

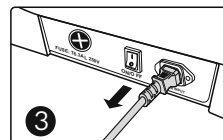

3 Remove the product connection power cord

Cleaning and Maintenance

Cleaning synthetic leather and plastic parts

Wipe the leather with a soft, dry cloth.

- Do not use chemicals such as thinner, gasoline, alcohol, etc. to clean the unit.
- When using commercially available leather care products (rags), please follow the instructions for use.
- If synthetic leather is particularly dirty, wipe it in the following way.
 - ① Immerse a soft cloth in water or hot water containing 3% to 5% neutral detergent, then wring it out thoroughly.
 - ② Use the above soft cloth to wipe the leather surface.
 - ③ Wipe off the cleaning solution with a cloth soaked in clean water and thoroughly wrung out.
 - ④ Wipe with a wrung soft cloth.
 - ⑤ Let it air dry naturally.
- When it is difficult to remove stains, please immerse commercially available melamine foam in neutral detergent, and then wipe the machine with it.
- Do not use a hair dryer to dry the surface.
- Be careful when wiping the machine with denim and colored fabrics, as the color of the fabric will stain the surface of the synthetic leather.
- Do not keep these parts in contact with plastic for a long time, as this will cause discoloration.
- Synthetic leather may be discolored, so when using hair dye, please cover the touched part with a towel.

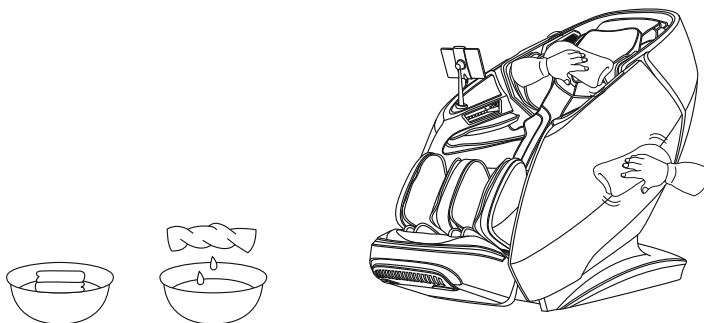

Troubleshooting

Fault	When the calf mechanism or the backrest reaches a certain position, press the corresponding adjustment button and it will no longer change, and a continuous "beep, beep" sound will be emitted.
Solution	Due to product structure design and ergonomic requirements, this product has a limited protection design for the limit state of attitude adjustment. At the same time, a reminder sound will sound when the limit is reached.

Fault	The function does not work or some functions do not work after the machine is turned on.
Solution	After the machine is turned on by pressing the switch key, it is necessary to manually select an automatic massage program or other working state. If it is not operated, the machine will automatically shut down after 20 minutes. If the manual operation mode is selected, the functions that are not selected may be disabled, and the working mode needs to be manually set in the manual mode.

Fault	The machine makes a leather rubbing sound when adjusting its posture.
Solution	This product adopts high-grade anti-corrosion leather that meets environmental protection requirements. Due to the inherent characteristics of leather materials, there will be a normal slight noise when rubbing at the relative movement, which is a normal phenomenon. Note: If you hear fabric or leather tearing sound when the machine is running, please stop using it immediately and seek professional maintenance.

Fault	The massage wheel did not reach the shoulders or neck.
Solution	If the head does not touch the head cushion or the back does not touch the backrest, the shoulder position may be lower than the actual position during the body shape detection process. Sit in the deepest position of the seat, rest your head on the headrest, and start over from the beginning.

Fault	The unit is damaged. The power cord or power plug is abnormally hot.
Solution	To prevent accidents, be sure to contact an authorized service center.

Please feel free to contact the designated service personnel for any questions or doubts about this product.

Product specifications

Model: iRest BRILLACTIQ (A665)

Name: Massage Chair

Rated voltage: 220-240V- 50Hz/60Hz

Rated power: 160W

Rated time: 20Min

Safety structure: Class I

Material introduction: PVC, PA, steel parts and electric & electron parts

MATERIAL	PU	LEATHER	CLOTH	WOOD

Bluetooth frequency range and power of 2.5 mW

Manufacturer's declaration: Product is compliant with Directive: 2014/53/EU.

Full text of declaration of conformity is available online

<https://restlords.com/en/declaration>

SAVE THESE INSTRUCTIONS

Dear user, you can contribute to environmental protection.

Be environmentally responsible and return your used equipment to the relevant collection point designated by your local administration. The materials used to manufacture the device may be valuable recyclable resources and, if disposed of incorrectly, can pose a risk to the natural environment.

Remember - do not dispose of the device together with your household waste.





iREST BRILLACTIQ (A665)
MASSAGE CHAIR

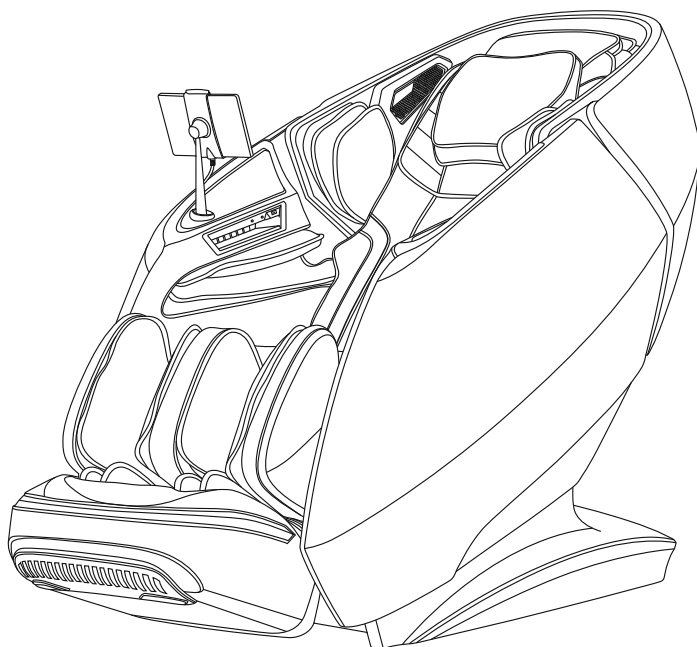

Dziękujemy za zakup urządzenia. Prosimy o dokładne zapoznanie się z niniejszą instrukcją obsługi, aby przed uruchomieniem fotela masującego dowiedzieć się, jak prawidłowo z niego korzystać. W szczególności prosimy o zapoznanie się z przeciwwskazaniami oraz zasadami bezpiecznego użytkowania.

Uwaga: Sprzedawca zastrzega sobie prawo do wprowadzania zmian w projekcie urządzenia i jego opisie. Jeśli istnieje jakaś różnica między funkcją urządzenia dostępnego na rynku a opisem w instrukcji, to wynika ona ze zwykłej aktualizacji urządzenia, a producent nie ma obowiązku informowania o tym fakcie. Kolor zilustrowany w instrukcji obsługi nie reprezentuje aktualnej kolorystyki fotela masującego.

SPIS TREŚCI

Przed pierwszym użyciem

Środki ostrożności	52-54
Elementy montażowe	55-56
Umieszczenie fotela masującego	57-58
Przed użyciem	59-60
Budowa urządzenia	61-66

Sposób użytkowania

Instrukcja obsługi	67-96
Zakończenie masażu	96

Konserwacja



Czyszczenie i konserwacja	97
-------------------------------------	----

Ważne

Rozwiązywanie problemów	98
Specyfikacja techniczna urządzenia	99

Środki ostrożności (muszą być przestrzegane)

- Przed użyciem należy uważnie przeczytać wszystkie istotne instrukcje.
- Zawarte tu wskazówki pomogą bezpiecznie i prawidłowo korzystać z urządzenia.
- Aby wyraźnie wskazać zakres możliwych urazów i uszkodzeń, które mogą być spowodowane nieprawidłowym użytkowaniem, informacje zostały opatrzone nagłówkiem "Ostrzeżenie" lub "Uwaga". Jedne i drugie są ważne dla bezpieczeństwa i należy ich przestrzegać.

 Ostrzeżenie	Sygnalizuje, że w wyniku niewłaściwego użycia może dojść do poważnych obrażeń lub śmierci.
 Uwaga	Sygnalizuje, że w wyniku niewłaściwego użytkowania może dojść do niewielkich obrażeń lub uszkodzenia mienia.

- Należy zwrócić uwagę na symbol przed każdym elementem dotyczący bezpieczeństwa.

 Zakaz	Bezwzględny zakaz
--	-------------------

Osoby cierpiące na poniższe dolegliwości nie powinny korzystać z tego urządzenia:

 Zakaz	<ul style="list-style-type: none">• Urządzenie nie jest przeznaczone do użytku przez osoby (w tym dzieci) z niepełnosprawnością fizyczną, upośledzeniem sensorycznym lub neurologicznym, lub osoby, które nie potrafią korzystać z urządzenia, chyba że są one nadzorowane i instruowane w zakresie użytkowania przez osoby odpowiedzialne za ich bezpieczeństwo. Dzieci należy pilnować, aby nie bawiły się urządzeniem.• Osoby cierpiące na osteoporozę.• Osoby cierpiące na choroby serca lub korzystające z medycznego sprzętu elektronicznego, np. rozrusznika serca.• Osoby, które gorączkują.• Kobiety w ciąży lub w okresie menstruacji.• Pacjenci posiadający rany lub cierpiący na choroby skóry.• Dzieci poniżej 14 roku życia lub osoby z zaburzeniami równowagi psychicznej nie mogą korzystać z urządzenia bez nadzoru.• Osoby, którym lekarz zalecił odpoczynek lub które źle się czują.• Nie wolno korzystać z urządzenia osobom, których ciało jest mokre.• Urządzenie ma podgrzewaną powierzchnię. Osoby niewrażliwe na ciepło muszą zachować ostrożność podczas korzystania z urządzenia.• Jeśli przewód zasilający jest uszkodzony, musi zostać wymieniony przez producenta, jego serwis lub osoby o podobnych kwalifikacjach, aby uniknąć niebezpiecznych sytuacji.
--	--



Środki ostrożności (muszą być przestrzegane)

Ważne ostrzeżenia dotyczące bezpieczeństwa	
 Ostrzeżenie	<ul style="list-style-type: none">• Nie wolno pozwalać dzieciom dotykać ruchomych części urządzenia.• Należy używać dobrze uziemionego źródła zasilania, odpowiedniego dla tego urządzenia.• Aby uniknąć obrażeń lub uszkodzenia urządzenia, po zakończeniu użytkowania lub przed czyszczeniem należy wyjąć wtyczkę z gniazdka.• Urządzenie należy obsługiwać zgodnie z informacjami zawartymi w niniejszej instrukcji obsługi.• Nie należy stosować akcesoriów, które nie są zalecane.• Nie należy korzystać z tego urządzenia na wolnym powietrzu.• Przed przystąpieniem do użytkowania urządzenia należy dokładnie przeczytać niniejszą instrukcję obsługi.• Zabronione jest jakiegokolwiek inne zastosowanie, które nie zostało wymienione w niniejszej instrukcji.• Jednorazowo zaleca się 20 minut użytkowania.• Nie należy korzystać z urządzenia, jeśli skóra jest pęknięta lub uszkodzona.• Nie należy wrzucać żadnych przedmiotów do wnętrza urządzenia.• Nie wolno zasypiać podczas korzystania z urządzenia.• Nie należy używać urządzenia pod wpływem alkoholu lub w przypadku choroby.• Nie należy korzystać z urządzenia przed upływem godziny od spożycia posiłku.• Żeby uniknąć urazów, nie należy włączać funkcji masażu zbyt intensywnie.

Środki ostrożności	
 Uwaga	<ul style="list-style-type: none">• Sprawdź, czy napięcie jest zgodne ze specyfikacją urządzenia.• Nie wyciągaj i nie wkładaj wtyczki mokrą ręką.• Nie dopuść do przedostania się wody do wnętrza urządzenia, ponieważ może to spowodować porażenie prądem elektrycznym lub uszkodzenie urządzenia.• Nie należy ciągnąć za przewód zasilający podczas podłączania lub odłączania. Zabrania się gwałtownego manipulowania przewodami.• Nie uszkodzaj przewodu ani nie modyfikuj obwodu tego urządzenia.• Używaj suchej ściereczki do czyszczenia elementów elektrycznych, takich jak wyłącznik i wtyczka.• Nie siadaj na urządzeniu w stanie odcięcia zasilania, aby uniknąć obrażeń w przypadku nagłego powrotu napięcia.• Zaprzestań korzystania z urządzenia, gdy działa ono nieprawidłowo i natychmiast skontaktuj się z lokalnym przedstawicielem producenta.• Zaprzestań używania tego produktu w przypadku pogorszenia się samopoczucia i skonsultuj się z lekarzem.

Warunki przechowywania	
 Uwaga	<ul style="list-style-type: none">• Temperatura w pomieszczeniu : od 5° C do 40° C.• Wilgotność względna od 20% do 80%, brak gazów powodujących korozję, dobrze wentylowane pomieszczenie.

Środki ostrożności (muszą być przestrzegane)

Serwis i konserwacja urządzenia	
 Uwaga	<ul style="list-style-type: none">• To urządzenie powinno być konserwowane wyłącznie przez centrum serwisowe wyznaczone przez producenta. Żaden użytkownik nie powinien demontować ani naprawiać urządzenia samodzielnie.• Nie wolno zapominać o wyłączeniu zasilania po zakończeniu użytkowania.• Nie wolno korzystać z urządzenia, jeżeli gniazdo wtykowe się obluzuje.• Jeżeli urządzenie nie będzie używane przez dłuższy czas, należy zwinąć przewody i przechowywać urządzenie w suchym i wolnym od kurzu miejscu.• Nie należy pozostawiać urządzenia w warunkach wysokiej temperatury lub w pobliżu ognia oraz należy unikać długotrwałego bezpośredniego działania promieni słonecznych.• Urządzenie należy czyścić suchą szmatką. Nie należy stosować rozcieńczalników, benzenu ani alkoholu.• Elementy mechaniczne tego urządzenia zostały specjalnie zaprojektowane i wykonane, dlatego ich intensywna konserwacja nie jest konieczna.• Nie należy używać ostrych narzędzi do podważania obudowy.• Nie należy przetaczać ani ciągnąć urządzenia po nierównym podłożu, przed przemieszczeniem należy je podnieść.• Z urządzenia należy korzystać z przerwami; nie należy dopuszczać do ciągłej pracy urządzenia przez dłuższy czas.
Środowisko użytkowania	
 Uwaga	<ul style="list-style-type: none">• Nie należy korzystać z urządzenia przy wysokiej temperaturze i w wilgotnym środowisku, np. w łazience.• Nie należy korzystać z urządzenia bezpośrednio po gwałtownej zmianie temperatury otoczenia.• Nie należy korzystać z urządzenia w środowisku silnie zapyłonym lub żrącym.• Nie należy korzystać z urządzenia w miejscach, gdzie nie ma wystarczająco dużo miejsca lub brakuje odpowiedniej wentylacji.
Rozwiązywanie typowych problemów	
 Uwaga	<ul style="list-style-type: none">• Odgłosy pracy silnika podczas użytkowania są naturalnym zjawiskiem.• Jeżeli kontroler nie działa prawidłowo, należy sprawdzić, czy wtyczka i gniazdo są dobrze połączone i upewnić się, że przełącznik jest włączony.• Jeśli znamionowy czas pracy się skończy, urządzenie automatycznie aktywuje przycisk wyłączenia zasilania. Jeżeli urządzenie pracuje nieprzerwanie przez dłuższy czas, zabezpieczenie termiczne spowoduje automatyczne wyłączenie urządzenia; można je ponownie włączyć po półgodzinnym odpoczynku.

Części montażowe

Instrukcja montażu podłokietnika

1. Umieść wkładkę z wiązką przewodów i rurą powietrzną z boku stalowej ramy w odpowiednie miejsca na podłokietniku (Rysunek 1).
2. Podnieś podłokietnik z włożoną rurą powietrzną i przewodem i zamocuj wszystkie zaczepy na podłokietniku po obu stronach stalowej ramy (Rysunek 1).

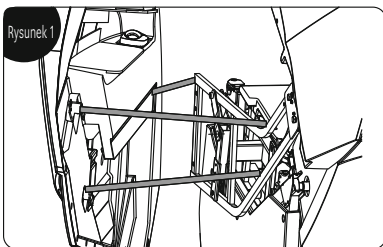

3. Umieść wałek na tylnym końcu podłokietnika na powierzchni części mocującej podłokietnik (Rysunek 2) i zamontuj podłokietnik, następnie popchnij podłokietnik do tyłu i zablokuj go w pozycji za pomocą 2 śrub M5 (Rysunek 3);

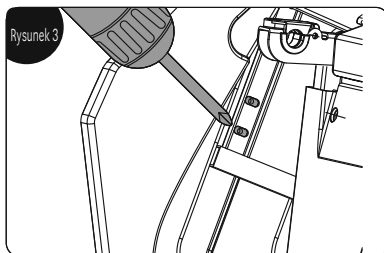
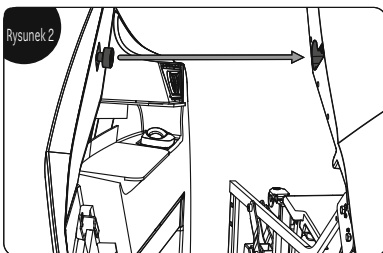

Instrukcja montażu masażera łydek

1. Włóż przewody masażera łydek i rurę powietrzną do gniazd na przednim końcu stelaża (Rysunek 1).
2. Po zamontowaniu przewodu otwórz pokrywę mocującą masażer łydki po obu stronach stelaża (Rysunek 2).

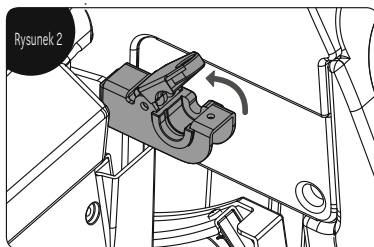
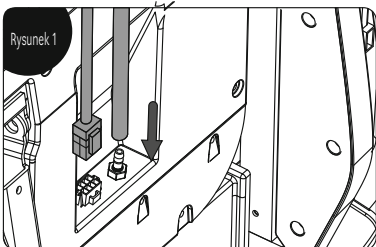

Części montażowe

3. Podnieś masażer do wycięcia, zamknij pokrywy mocujące i przytwierdź w pozycji za pomocą 2 śrub M5 (Rysunek 3).

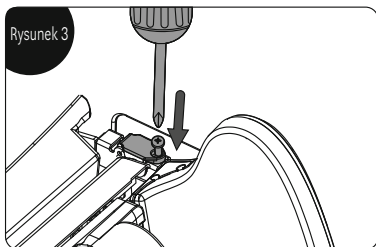

Instrukcja montażu uchwyty ekranu dotykowego

1. Dopasuj uchwyt do otworu z przodu podłokietnika (po prawej stronie) i zamocuj go śrubami M5 (Rysunek 1).
2. Wyrównaj element dekoracyjny uchwyty i dociśnij go wzdłuż prętów uchwyty do oporu (Rysunek 2).

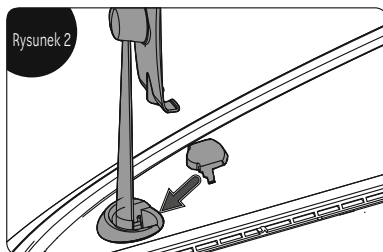
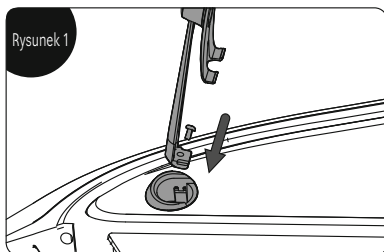

3. Po zamontowaniu całego uchwyty lekko nim potrząśnij, aby potwierdzić, czy jest on solidnie zamontowany; montaż uchwyty jest zakończony (Rysunek 3).

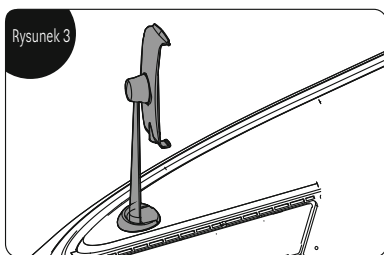

Umieszczenie fotela masującego

Miejsce montażu

Upewnij się, że jest wystarczająco dużo miejsca, ponieważ fotel masujący potrzebuje do rozłożenia co najmniej 10 cm.

Nie wystawiaj fotela masującego bezpośrednio na działanie wysokiej temperatury (np. przed urządzeniami grzewczymi) i promieni słonecznych; umieść go w miejscu, gdzie można uniknąć wysokiej temperatury i bezpośredniego działania promieni słonecznych. Zaleca się ułożenie miękkiej maty w przypadku długotrwałego użytkowania w wyznaczonym miejscu. Podczas układania takiej maty, jej rozmiar powinien być wystarczający do objęcia podstawy urządzenia. Miej na uwadze zakres, w którym urządzenie dotyka podłogi i miejsce, w którym stopy dotykają podłogi.

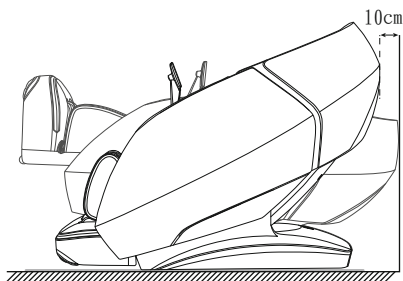

Instrukcja dotycząca podnoszenia urządzenia

Wymagana jest praca zespołowa przy podnoszeniu i przesuwniu fotela, aby uniknąć ryzyka obrażeń.

1. Podnieś fotel masujący, aby przenieść go na delikatnym podłożu, np. na drewnianych podłogach.
2. W przypadku przemieszczania urządzenia na drewnianej podłodze, zaleca się podniesienie go. Należy unikać uszkodzenia kólek. Gdy fotel jest podnoszony i przesuwany do wyznaczonej pozycji, należy uważać na ręce, aby uniknąć obrażeń, oraz uważać na przygnięcie stóp. Nie puszczaj urządzenia, dopóki korpus nie stanie całkowicie płasko na ziemi, podłoga może zostać uszkodzona, dlatego zaleca się umieszczenie na niej maty.

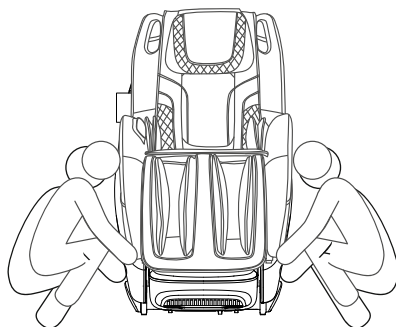

Umieszczenie fotela masującego

Metoda przemieszczania

Użyj tylnych kółek do przesuwania fotela masującego. Przesuń fotel, przechylając go do tyłu do około 45°, jak pokazano na rysunku.

UWAGA: Nadmierna siła przy wychylaniu spowoduje całkowite przewrócenie się fotela i uszkodzenie urządzenia.

1. Przed przemieszczeniem należy prawidłowo wyłączyć urządzenie, aby je zresetować i następnie odłączyć od zasilania.
2. Podczas przenoszenia na fotelu nie powinno nic leżeć. (Ludzie, zwierzęta domowe lub rzeczy).
3. Podczas przenoszenia nie należy upuszczać fotela z wysokości większej niż 2 mm ani przekraczać szczeliny większej niż 5 mm.
4. Podczas korzystania z kółek do przesunięcia urządzenia, pojedyncze pchnięcie nie jest zalecane; jeśli odległość przekracza 50 metrów, urządzenie należy przesuwać powoli i równomiernie.

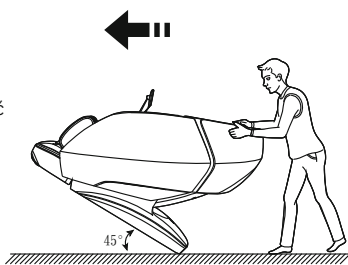

Jak zdemontować poduszkę na zagłówek i poduszkę na oparcie oraz jak z nich korzystać

Zastosowanie poduszki zagłówek może zmniejszyć intensywność masażu ugniatającego na szyi i ramionach. O zastosowaniu poduszki zagłówek można zdecydować w zależności od potrzeb (zaleca się jej zastosowanie). Poduszka oparcia i oparcie są połączone zamkiem błyskawicznym (1), poduszka zagłówek i poduszka oparcia są również połączone zamkiem błyskawicznym (2).

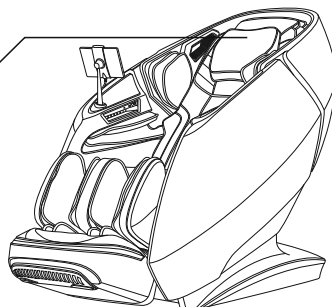
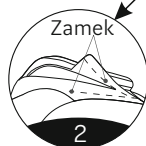

Przed użyciem

Sprawdzenie otoczenia

Upewnij się, że wokół urządzenia nie ma ludzi, zwierząt domowych i innych przedmiotów.



UWAGA

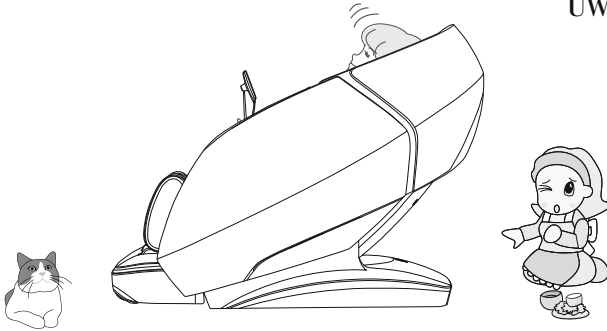

Upewnij się, że w szczelinach urządzenia nie ma żadnych przedmiotów

Przed masażem upewnij się, że w podnóżku, przy stopach itp. nie znajdują się żadne obce przedmioty. W żadnym wypadku nie wolno dopuścić, aby ręce, stopy i głowa zagłębiały się w obszar pomiędzy mechanizmem dolnej części podnóżka a korpusem głównym lub obszar pomiędzy podłokietnikiem a oparciem. W żadnym wypadku nie wolno dopuścić, aby ręce, stopy lub głowa dostały się pod tkaninę lub skórę pokrywającą powierzchnię masażu.



UWAGA

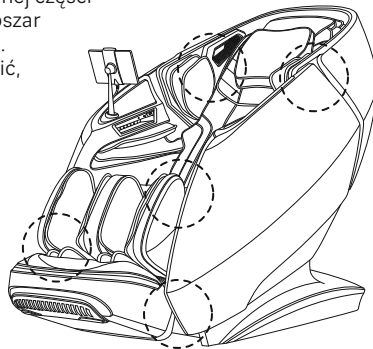

Przed użyciem

Włączanie zasilania



Uwaga

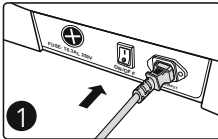

Podłączenie kabla zasilającego

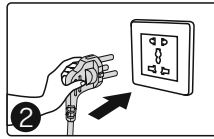

Schemat podłączenia zasilania

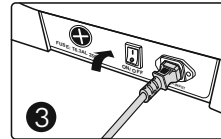

Włącz przełącznik zasilania (pozycja "I")



Ostrzeżenie

- Przed użyciem należy sprawdzić, czy przewód zasilający i wtyczka nie są uszkodzone.
- Zasilanie tego urządzenia należy dostarczać zgodnie z wymaganiami dotyczącymi mocy roboczej tego urządzenia.
- Surowo zabrania się stosowania zasilania innego niż nominalne zasilanie dla tego urządzenia.
- Surowo zabrania się podłączania rozmaitych urządzeń do konwersji mocy do zasilania tego urządzenia bez konsultacji.

Budowa urządzenia

Opis poszczególnych elementów

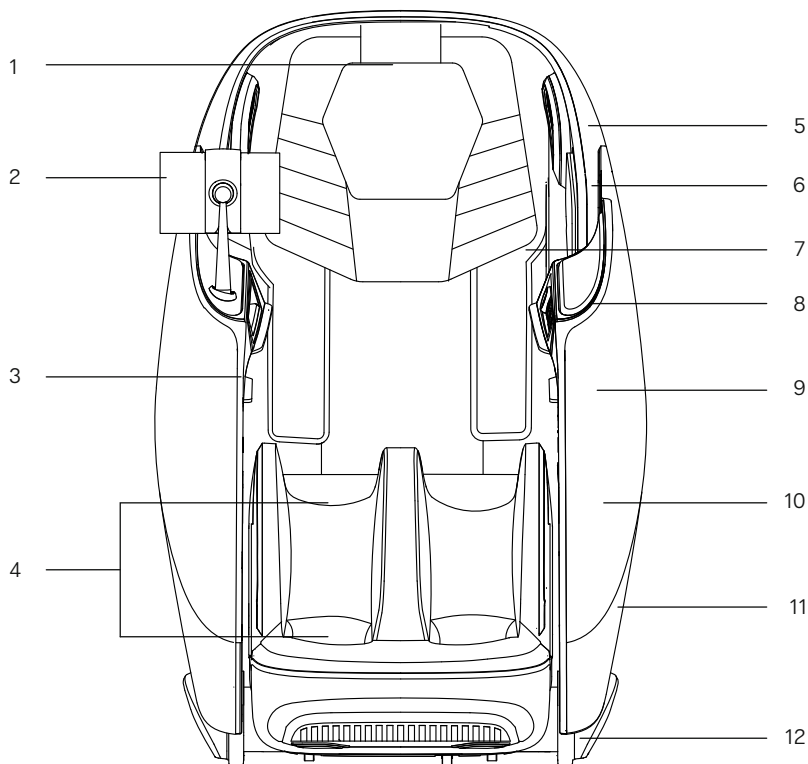

- | | |
|---|--|
| 1. Poduszka za głowę | 7. Kołnierz do ogrzewania |
| 2. Kontroler sterujący | 8. Przyciski szybkiego dostępu w podłokietniku |
| 3. Poduszka powietrzna przy ramieniu | 9. Health Detection System |
| 4. Elementy masażera nóg | 10. Podłokietnik |
| 5. Obudowa przypominająca kapsułę kosmiczną | 11. Oświetlenie ledowe |
| 6. Poduszka powietrzna przy barkach | 12. Pokrywa boczna |
| 7. Kołnierz do ogrzewania | |

Budowa urządzenia

Schemat rozkładu funkcji

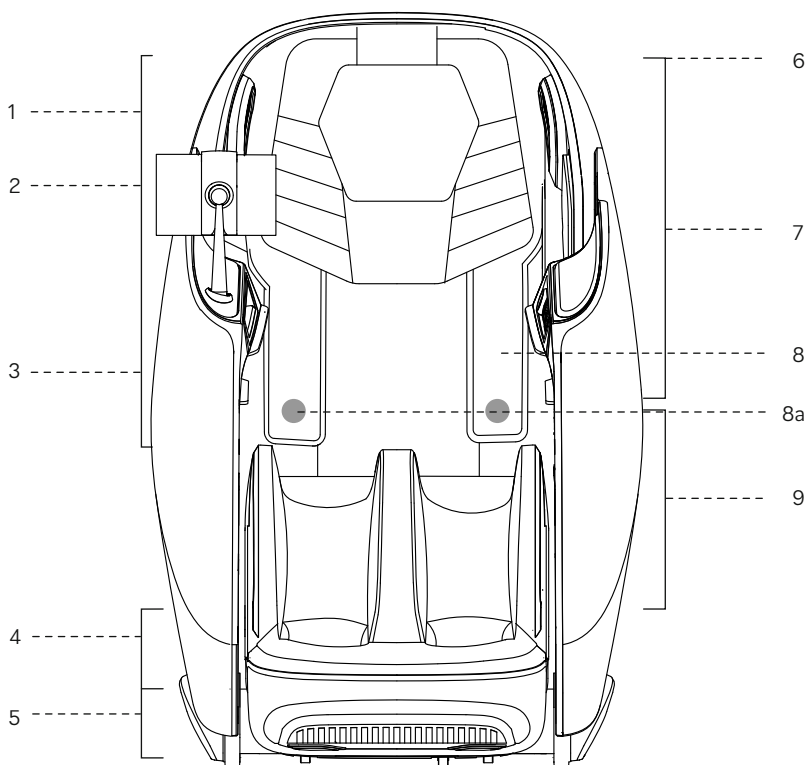

1. Barki

- Masaż poduszkami powietrznymi

2. Ramiona

- Uchwyt na kontroler
- Gniazdo do umieszczenia telefonu komórkowego
- Gniazdo ładowania USB
- Bezprzewodowa ładowarka

3. Ręce

- Masaż poduszkami powietrznymi

4. Nogi

- Masaż poduszkami powietrznymi

5. Podeszwa stopy

- Masaż rollkowy

6. Cyfrowy dźwięk 4D po obu stronach głowy

- Odtwarzacz muzyczny
- Wbudowany mikrofon do sterowania głosem

7. Głowa od karku do pośladków

- Masaż manipulatorowy

8. Ramiona, plecy i talia, brzuch

- Funkcja podgrzewania

8a. Magnetoterapia

9. Nogi

- Masaż poduszką powietrzną
- Masaż ugniatający

Budowa urządzenia

Sposób użytkowania kołnierza do ogrzewania

Fotel został wyposażony w unikalny kołnierz z innowacyjnymi funkcjami ogrzewania za pomocą grafenu ramion, pleców, talii i brzucha. Użytkownicy mogą umieścić kołnierz w różnych miejscach masażu, w zależności od potrzeb. Kiedy kołnierz jest umieszczony na ramionach, dzięki grafenowi będzie ogrzewał akupunkty, takie jak Bingfeng, Tianzong, Yunmen i Qihu wokół ramienia i obojczyka, skutecznie łagodząc objawy zapalenia stawu łopatkowo-ramiennego i kaszel, a także usuwając wilgoć ze stawów barkowych.

Kiedy kołnierz zostanie umieszczony na brzuchu i plecach (podwójne zastosowanie), dzięki ogrzewaniu grafenowemu odgrywa on rolę w eliminowaniu chłodu i łagodzeniu bólu, rozgrzewaniu kanałów energii i usuwaniu zastoju przepływu krwi w plecach i brzuchu, rozprowadzaniu energii Qi i krwi po południku pleców i brzucha, łagodzi także dolegliwości związane z nieregularnymi miesiączkami i bólami menstruacyjnymi, łagodzi bóle w dolnej części pleców i zaburzenia pracy nerek, ogrzewa jelita i żołądek oraz usuwa chłód jelitowy, z korzystnym skutkiem dla niektórych osób z niedoborem Qi oraz niewydolnością śledziony i żołądka.

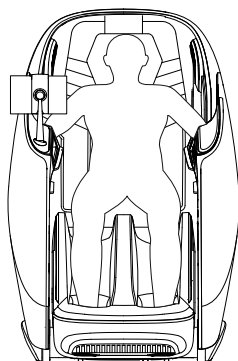
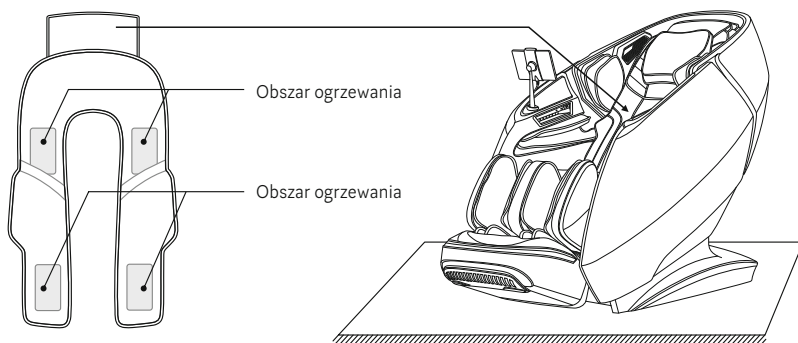

Diagram obrazujący zastosowanie na plecach i w talii

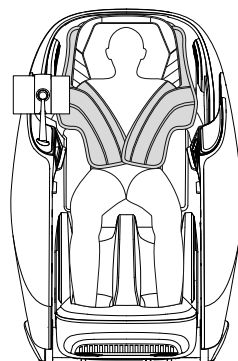
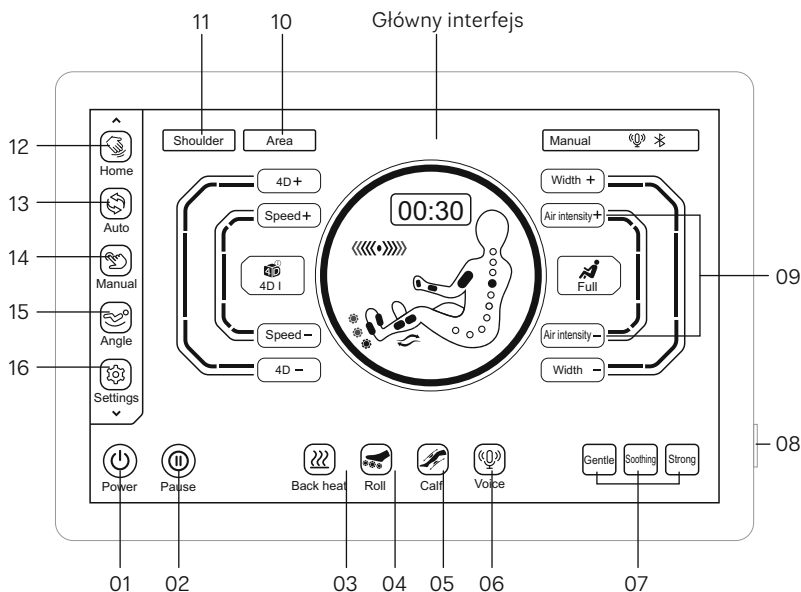

Diagram obrazujący zastosowanie na ramionach i brzuchu

Budowa urządzenia

I. Instrukcja obsługi przycisków kontrolera



01. Przycisk dotykowy on/off: Włączenie lub wyłączenie funkcji fotela masującego.
02. Przycisk pauzy: Wstrzymanie lub wznowienie masażu.
03. Przycisk odpowiedzialny za podgrzewanie pleców: Włączenie lub wyłączenie funkcji ogrzewania pleców.
04. Przycisk masażu rolkowego stóp: Włączenie lub wyłączenie funkcji masażera stóp.
05. Przycisk ugniatania łydek: Włączenie lub wyłączenie funkcji ugniatania łydek.
06. Przycisk sterowania głosem: Wywołanie asystenta głosowego.
07. Przycisk wyboru intensywności: Wybór poziomu intensywności masażu automatycznego.
08. Przycisk ON/OFF: Włączanie lub wyłączanie fotela do masażu.
09. Przycisk regulacji intensywności masażu powietrznego: Dostosowanie nacisku powietrza.
10. Przycisk wyboru obszaru masażu: Funkcja wyboru pozycji masażera.
11. Przycisk dostosowania pozycji barków: Dopasowanie do pozycji barków i zatwierdzenie
12. Przycisk aktualnego stanu: Umożliwia wyświetlenie aktualnego stanu fotela do masażu.
13. Przycisk Auto: Umożliwia przejście do funkcji wyboru automatycznego programu masażu.
14. Przycisk Manual: Umożliwia przejście do funkcji masażu z ustawieniami ręcznymi.
15. Przycisk Angle: Dostęp do interfejsu regulacji nachylenia oparcia, np. w celu wybrania postawy siedzącej.
16. Przycisk Settings/Ustawienia: Wejście do menu ustawień

Budowa urządzenia

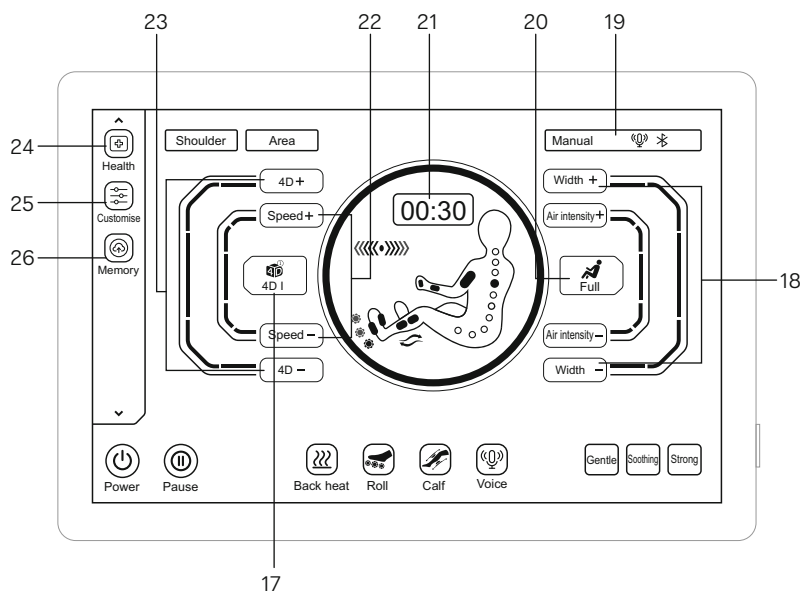

17. Przycisk wyboru techniki masażu: Wybór techniki masażu.
18. Przycisk szerokości pracy ramion masujących: Regulacja szerokości masażu.
19. Przycisk wyświetlania stanu: Wyświetlanie informacji o aktualnym statusie programu masażu.
20. Przycisk wyboru masażu poduszkami powietrznymi: Wybór pozycji masażu powietrzem.
21. Przycisk ustawiania czasu: Ustawianie czasu masażu.
22. Przycisk regulacji prędkości masażu: Regulacja prędkości masażu.
23. Przycisk intensywności 4D: Regulacja intensywności 4D.
24. Przycisk rozpoznawania stanu zdrowia: Wejście do interfejsu wykrywania stanu zdrowia.
25. Przycisk ustawień własnych: Wejście do interfejsu użytkownika.
26. Przycisk pamięci masowej: Wejście do interfejsu pamięci masowej.

Budowa urządzenia

II. Opis przycisków szybkiego wyboru na podłokietniku

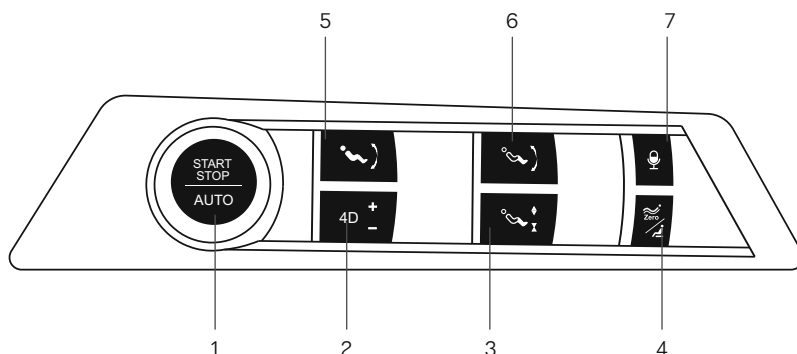

1. Przełącznik główny - włącza lub wyłącza fotel masujący.
2. Przycisk 4D+
 - Naciśnij ten przycisk, aby zwiększyć intensywność 4D, w zakresie 5 poziomów.
 - Wychylenie przycisku w górę, zmniejsza intensywność 4D, najniższy poziom wynosi 1.
3. Przycisk wysuwania masażera łydek
 - Naciśnij i przytrzymaj przycisk, aby powoli wysunąć podnóżek, zwolnij go, aby zatrzymać wysuwanie.
 - Wychył przycisk do góry, aby powoli schować podnóżek, zwolnij go, aby zatrzymać chowanie podnóżka.
4. Przycisk funkcji Zero Gravity
 - Krótkie naciśnięcie tego przycisku powoduje automatyczną regulację kąta nachylenia Zero Gravity, dostępne są dwa poziomy regulacji. Naciśnij i przytrzymaj przez 1 sekundę, fotel powróci do kąta początkowego, łydki zostaną obniżone do najniższej pozycji, a oparcie podniesione do najwyższego położenia.
5. Przycisk podnoszenia i opuszczania oparcia
 - Naciśnij i przytrzymaj ten przycisk, by oparcie powoli się podniosło, a podnóżek powoli opadał, zwolnij go, aby zatrzymać podnoszenie się oparcia i opuszczanie podnóżka; podnóżek automatycznie wykryje długość nóg.
 - Wychył przycisk do góry, a oparcie powoli się opuści, a podnóżek podniesie. Zwolnij przycisk, aby zatrzymać opadanie oparcia i podnoszenie się podnóżka; podnóżek automatycznie wykryje długość nóg.
6. Przycisk podnoszenia i opuszczania podnóżka
 - Naciśnij i przytrzymaj przycisk, aby powoli opuścić podparcie na nogi, zwolnij go, aby zatrzymać opuszczanie; podnóżek automatycznie wykryje długość nóg.
 - Wychył przycisk do góry, aby powoli podnieść podnóżek, puść go, żeby zatrzymać podnoszenie; podnóżek automatycznie wykryje długość nóg.
7. Przycisk sterowania głosem
 - Naciśnij, aby włączyć lub wyłączyć funkcję asystenta głosowego; krótkie naciśnięcie spowoduje aktywację asystenta głosowego.



Instrukcja obsługi

III. Rozpoczęcie masażu

1. Naciśnij na podręcznym panelu sterowania przycisk On/Off  lub dłużej przytrzymaj przycisk On/Off na podłokietniku.



Przycisk On/Off. Naciśnięcie tego przycisku powoduje włączenie urządzenia.

2. Po uruchomieniu systemu należy wybrać intensywność masażu jednym z przycisków na ekranie: Delikatny (Gentle),  Komfortowy (Comfort)  lub Mocny (Strong) , aby aktywować fotel do masażu i przejść do pozycji leżącej. Jeżeli w ciągu 5 minut nie zostanie wybrana intensywność masażu, fotel masujący automatycznie się wyłączy.

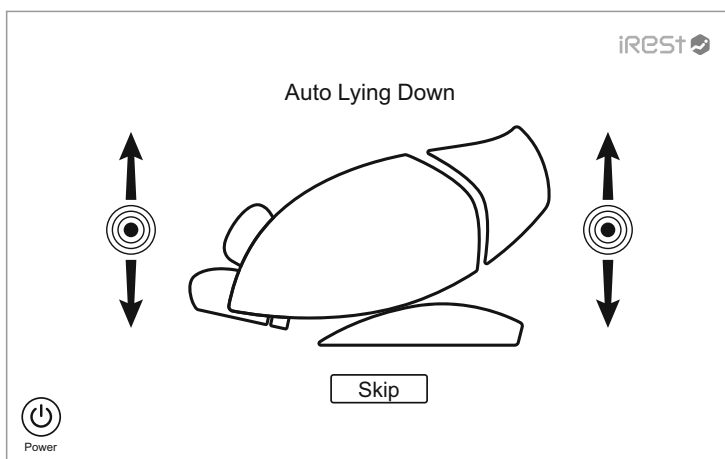

3. W przypadku automatycznej regulacji nachylenia, należy wybrać program automatyczny, wówczas fotel zostanie ustawiony w pozycji Zero Gravity i należy poczekać, aż jego ustawianie zostanie zakończone. Aby pominąć dany krok, należy nacisnąć przycisk Pomiń (Skip) , aby przejść bezpośrednio do następnego kroku..

Instrukcja obsługi

4. Poczekaj, aż wykrywanie sylwetki zostanie zakończone, lub naciśnij przycisk pomijania **Skip**, aby pominąć wykrywanie i natychmiast rozpocząć masaż.

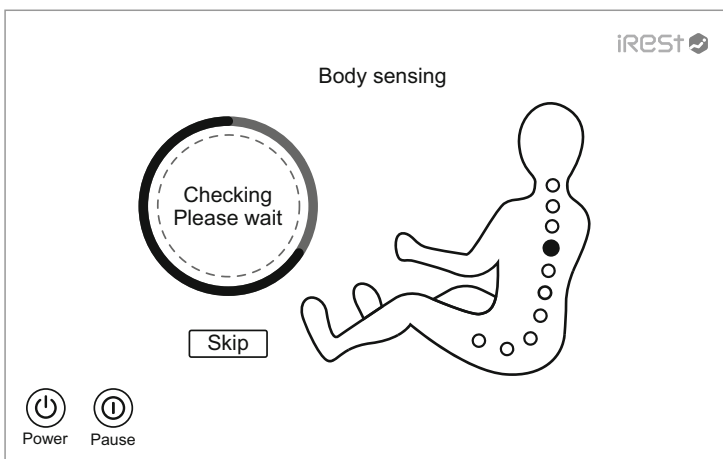

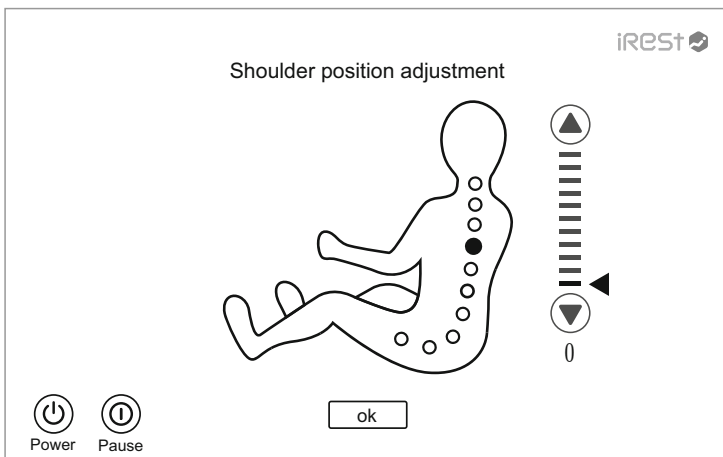

W celu dokładnego ustawienia pozycji barków, po wykryciu sylwetki ciała, pilot zdalnego sterowania lub komunikat głosowy przypomni użytkownikowi o dokładnym dostosowaniu pozycji barków. Jeżeli rolka masująca zatrzyma się na linii barków, naciśnij od razu przycisk OK **OK**, żeby rozpocząć masaż. Jeśli nie, użyj przycisku w górę ▲ i przycisku w dół ▼ aby ustawić rolkę masującą w odpowiednim położeniu, a następnie naciśnij przycisk OK **OK**, aby rozpocząć masaż. Jeśli w ciągu 20 sekund nie zostanie wykonana żadna czynność, zostanie wybrana domyślna pozycja rolki masującej i rozpocznie się masaż.

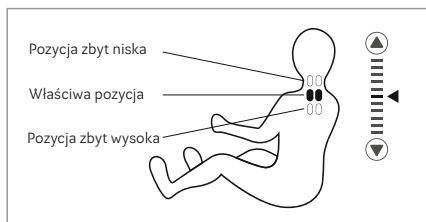

Instrukcja obsługi



IV. Funkcja pauzy (używaj tej funkcji dopiero po włączeniu urządzenia).

Po włączeniu fotela masującego naciśnij przycisk pauzy , aby wejść w stan wstrzymania. Wszystkie funkcje masażu zostaną wstrzymane, a następnie naciśnij przycisk pauzy  ponownie, aby wznowić pracę w poprzednim stanie.
Uwaga: W trybie pauzy nie działają żadne funkcje oprócz wyłączenia.

V. Program automatyczny (używaj tej funkcji dopiero po włączeniu urządzenia)

Wybór programu automatycznego

- (1) Wybierz przycisk Programu Automatycznego  na lewym pasku menu, aby wejść do interfejsu programu automatycznego.
- (2) Interfejs wyboru programu automatycznego pozwala wybrać spośród 20 konfiguracji: Zero pressure stretch, Frozen Shoulder, Spine Care, Buttock&leg Care, Joint Care, Energy, Lunch Break, Good-night sleep, Relieve Soreness, Body Balance, President Cosy, Keep Fit, Meridian Treatment, White-collars Care, Restoration Massage, Full-body stretch, Chinese Massage, Thai Massage, Spine Traction, Psychic Communion.
- (3) Żeby rozpocząć masaż, kliknij wybrany program automatyczny.

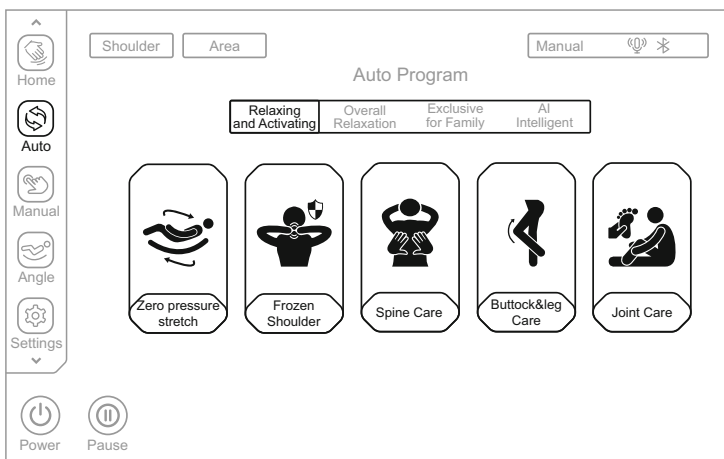

Schemat wyboru automatycznego programu masażu

Instrukcja obsługi

Programy masażu (profilaktyka zdrowotna)	
Funkcja	Opis
Zero pressure stretch	Dzięki elastycznym prowadnicom, kąt ułożenia ciała zbliża się do pozycji leżącej. Skuteczne rozciąganie przeciwskurczowe, wykorzystując ruch 4D na plecach, umożliwi rozciąganie bez obciążenia, które łagodzi ból mięśni lędźwiowych i eliminuje zmęczenie. Masaż staje się przyjemniejszy, a ciało i umysł są mniej obciążone.
Frozen Shoulder	Masuje kark i barki, stosując głównie techniki ugniatania i rozciągania, a także górną część pleców stosując masaż leczniczy. Uciska akupunkt Jianjing, co łagodzi objawy spondylozy szyjnej i pozwala osiągnąć efekt rozluźnienia mięśni karku i barków. Masaż jest delikatny, odpowiedni dla osób pracujących w biurze i cierpiących na zmęczenie kręgosłupa szyjnego.
Spine Care	Do masażu rozluźniającego plecy na całej powierzchni wykorzystuje się głównie techniki ugniatania pozytywnego i negatywnego, w połączeniu z technikami shiatsu. Intensywność masażu jest umiarkowana, odpowiednia dla osób z przekrwieniem pleców lub słabym ich ukrwieniem.
Buttock&leg Care	Masuje pośladki głównie poprzez ugniatanie i masaż leczniczy, a następnie poprzez oklepywanie i ugniatanie masuje pośladki i krocie, aby rozluźnić mięśnie bioder. Jest wskazany w przypadku masażu dla kobiet, ale również dla mężczyzn w celu profilaktyki chorób prostaty.
Joint Care	Masuje ramiona i talię głównie poprzez ugniatanie, oklepywanie, ugniatanie i oklepywanie, a na nogach i stopach stosuje uciskowy masaż powietrzem, co pozwala na łagodniejsze odciążenie nóg i stóp. Odpowiedni dla osób prowadzących siedzący tryb życia, łagodzi bóle kręgosłupa szyjnego i lędźwiowego u osób siedzących przy biurku. Natężenie masażu jest niewielkie.

Instrukcja obsługi

Programy masażu (ogólne odprężenie)	
Funkcja	Opis
Energy	Masaż talii, barków i karku technikami ugniatania, oklepywania, ugniatania i oklepywania, mający na celu wzbudzenie energii życiowej organizmu i stymulację energii fizycznej. Głęboki masaż całego ciała o dużej intensywności, który jest odpowiedni dla osób narażonych na silny stres, np. sportowców, do stymulacji organizmu przed wyścigiem.
Lunch Break	Masaż pleców i talii za pomocą technik ugniatania i oklepywania oraz uciskanie akupunktu Shenyu. Służy poprawie jakości przerwy obiadowej, dzięki czemu użytkownik ma więcej energii podczas popołudniowej pracy. Przeznaczony jest dla pracowników biurowych, a intensywność masażu jest delikatna.
Good-night sleep	Masuje barki, kark, plecy i talię technikami ugniatania i masażu leczniczego oraz uciska akupunkty Fengchi i Shenyu, celem poprawy jakości snu i ułatwienia zasypiania. Jest odpowiedni dla osób cierpiących na słabą jakość snu. Intensywność masażu jest delikatna.
Relieve Soreness	Masaż pleców i talii z wykorzystaniem technik oklepywania i ugniatania, które pobudzają krążenie krwi i usuwają miejscową bolesność mięśni. Odpowiedni dla osób wykonujących długotrwałe czynności związane z dźwiganiem ciężarów i obciążeniem mięśni. Intensywność masażu jest umiarkowana.
Body Balance	Masuje głównie barki i kark, plecy i talię za pomocą ugniatania, ugniatania 4D i shiatsu. Odpowiedni dla osób obciążonych psychicznie, pozbawionych równowagi fizycznej i psychicznej. Intensywność masażu jest delikatna.

Instrukcja obsługi

Programy masażu (Specjalnie dla rodziny)	
Funkcja	Opis
President Cosy	Masuje barki, kark, plecy i talię, wykorzystując głównie ugniatanie, oklepywanie, ugniatanie i oklepywanie. Niweluje zmęczenie, pobudza krążenie krwi i rozładowuje stres poprzez głęboki masaż. Jest odpowiedni dla mężczyzn, a intensywność masażu jest umiarkowana.
Keep Fit	Masaż barków, karku, talii i bioder z zastosowaniem technik ugniatania i uciskania palcami, poprzez masaż całego ciała. Ma na celu odprężenie ciała i umysłu. Przeznaczony dla kobiet; intensywność masażu jest delikatna.
Meridian Treatment	Masaż całego ciała poduszkami powietrznymi, z wykorzystaniem rolek masujących stopy i masażu ugniatającego łydki. Funkcja rozciągania łydek jest wyłączona. Nadaje się dla osób starszych i osób cierpiących na nadwyrężenie pleców. Intensywność masażu jest delikatna.
White-collars Care	Masuje barki, szyję i talię głównie przy zastosowaniu technik ugniatania, oklepywania, ugniatania i oklepywania, aby łagodzić bóle ramion i szyi, zmniejszać bolesność mięśni lędźwiowych i wspomagać utrzymanie kręgosłupa lędźwiowego w formie. Przeznaczony jest dla pracowników umysłowych i osób prowadzących siedzący tryb życia; intensywność masażu jest umiarkowana.
Restoration Massage	Głęboki masaż całego ciała z wykorzystaniem technik ugniatania, oklepywania i uciskania palcami, żeby pobudzić krążenie krwi w całym ciele i zapobiec zakrzepom. Przeznaczony dla osób, które przez długi czas przebywają w domu i nie lubią wychodzić na zewnątrz; intensywność masażu jest umiarkowanie łagodna.

Instrukcja obsługi

Programy masażu (AI Intelligent)	
Funkcja	Opis
Full-body stretch	Nogi, ręce i barki są uciskane głównie przez poduszki powietrzne, a fotel do masażu automatycznie reguluje różne kąty, aby osiągnąć efekt rozciągania i rozprostowania. Odpowiedni dla osób uprawiających jogę. Intensywność masażu jest umiarkowana.
Chinese Massage	Stosując głównie technikę tradycyjnego masażu z zakresu medycyny chińskiej, wykonuje masaż 4D na plecach i talii, aby dzięki temu pobudzić krążenie krwi w plecach i talii, wyregulować meridiany (kanały energii) i zlikwidować zatory w plecach i talii. Przeznaczony jest dla osób z bólami pleców i talii oraz napięciem mięśni lędźwiowych. Intensywność masażu jest delikatna.
Thai Massage	System zaciska poduszki powietrzne na łydkach i w oparciu, na nogach, dłoniach i ramionach, a następnie, przytrzymując jednocześnie plecy i talię, z wycuciem rozciąga ciało. Jest odpowiedni dla osób narażonych na silny stres; aby poprawić samopoczucie, działa na klatkę piersiową i plecach. Intensywność masażu jest znaczna.
Spine Traction	Zaciska poduszki powietrzne na łydkach i w oparciu, na nogach, ramionach i barkach, a następnie rozciąga kręgosłup pod różnymi kątami. Może wpływać na deformację i krzywiznę kręgosłupa. Intensywny masaż.
Psychic Communion	Masuje ramiona, kark i plecy oraz talię, stosując techniki ugniatania, oklepywania i uciskania palcami. Jednocześnie rozciąga łydki, aby wywołać efekt ruchu w stawie kolanowym. Taki głęboki masaż pozwala uzyskać efekt ćwiczeń fizycznych. Jest odpowiedni dla osób o ograniczonej aktywności fizycznej, a intensywność masażu jest umiarkowana.

Instrukcja obsługi

VI. Program zdalny (proszę używać tej funkcji dopiero po włączeniu urządzenia)



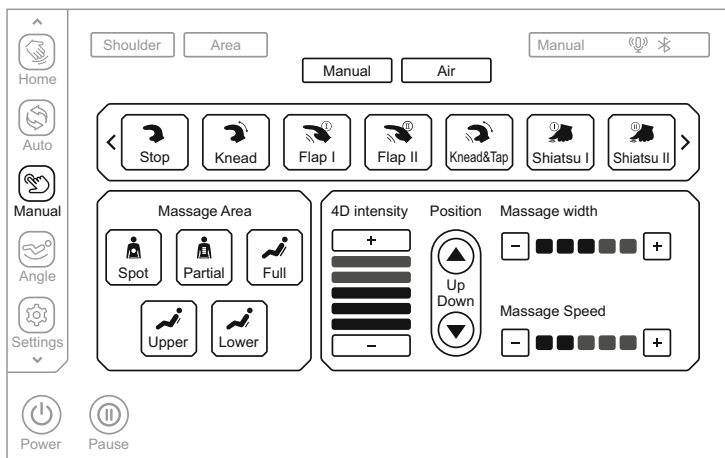

Wybór programu zdalnego

Wybierz przycisk zdalnego sterowania  na lewym pasku menu i kliknij, aby wejść do zdalnego menu w celu wyboru techniki masażu, obszaru masażu, intensywności 4D, regulacji ramion masujących, szerokości masażu, prędkości masażu, masażu powietrzem, intensywności masażu poduszkami powietrznymi i innych funkcji.

1. W menu techniki masażu dostępnych jest łącznie 11 opcji, w tym ugniatanie, oklepywanie I, oklepywanie II, ugniatanie i oklepywanie, uciskanie palcami I, uciskanie palcami II, chwyt za ramię, 4DI, 4DII, 4DIII i 4DIV. (Uwaga: Klikając na przyciski "strzałka w lewo" < i "strzałka w prawo" > w menu zdalnego sterowania, można przewijać listę w lewo i w prawo, aby wyświetlić więcej technik masażu).





Program zdalny - Schemat wyboru technik

Funkcja	Regulacja rolek masujących	
4D I 	Prędkość i natężenie.	Regulacja prędkości na pięciu poziomach
4D II 	Prędkość i natężenie.	Regulacja szerokości na pięciu poziomach
4D III 	Prędkość, szerokość i natężenie.	Regulacja natężenia na pięciu poziomach
4D IV 	Prędkość, szerokość i natężenie.	Regulacja natężenia na pięciu poziomach

Instrukcja obsługi

Funkcja	Regulacja rolek masujących	
No technique 	Naciśnij ten przycisk, aby masować bez zastosowania jakiegokolwiek techniki.	Regulacja prędkości na pięciu poziomach Regulacja szerokości na pięciu poziomach Regulacja natężenia na pięciu poziomach
Kneading 	Można regulować prędkość i natężenie.	
Flapping I 	Można regulować prędkość, szerokość i natężenie.	
Flapping II 	Można regulować prędkość, szerokość i natężenie.	
Kneading and tapping 	Można regulować prędkość i natężenie.	
Shiatsu I 	Można regulować prędkość, szerokość i natężenie.	
Shiatsu II 	Można regulować prędkość, szerokość i natężenie.	
Shoulder grasp 	Można regulować prędkość i natężenie.	

Uwaga: Można również kliknąć przycisk  w interfejsie "Aktualny stan ", aby wybrać odpowiednią technikę masażu w oknie dialogowym masażu (to szybsza droga wyboru technik masażu na ekranie aktualnego stanu programu zdalnego - dostosowanie techniki).

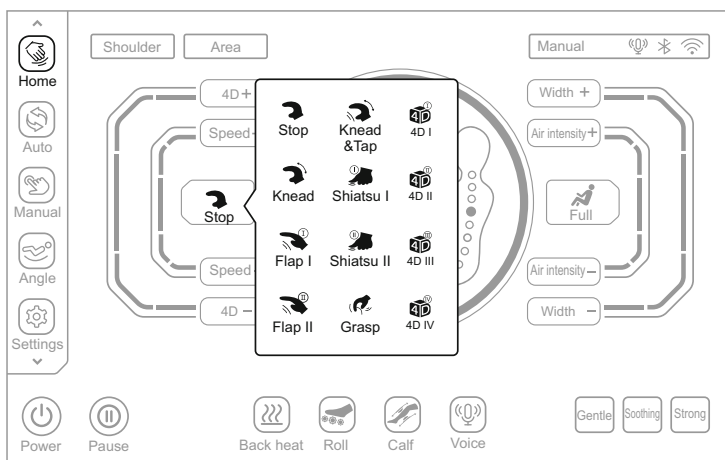

Aktualny stan - schemat wyboru techniki

Instrukcja obsługi

Menu dotyczące obszaru masażu zawiera pięć opcji: Punktowy, Odcinkowy, Pełny, Górne części ciała i Dolne części ciała. Należy wybrać odpowiedni obszar do masażu.

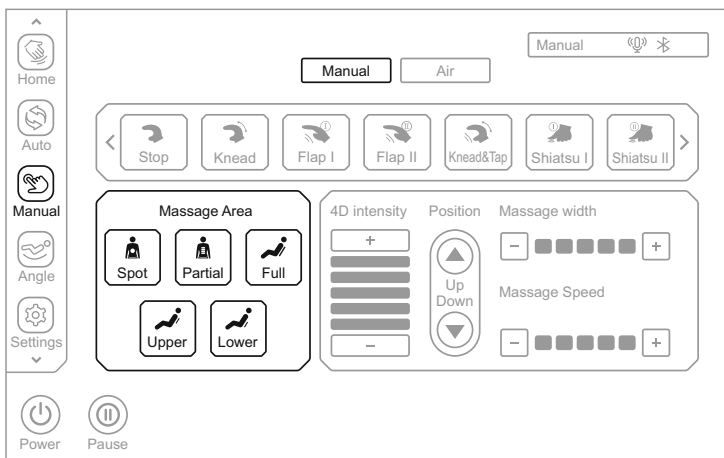

Program zdalny - schemat wyboru obszaru masażu

Przycisk	Opis
	Masaż punktowy w ustalonej pozycji.
	Miejscowy masaż w małym zakresie w obu kierunkach.
	Masaż całych pleców w obu kierunkach.
	Masaż górnej części pleców w obu kierunkach.
	Masaż dolnej części pleców w obu kierunkach

Uwaga: W interfejsie "Aktualny stan" można również kliknąć przycisk Obszar masażu **Area**, aby wybrać odpowiedni obszar masażu w menu podręcznym (to szybsza droga do przełączania obszarów masażu na ekranie aktualnego stanu programu zdalnego - obszar masażu).

Instrukcja obsługi

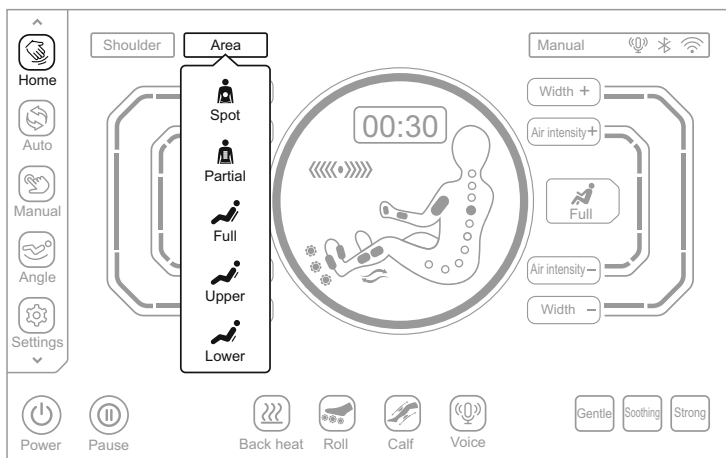

Aktualny stan - schemat wyboru obszaru masażu

2. W menu natężenia 4D można regulować intensywność masażu 4D. Do wyboru mamy 5 poziomów, przy czym 1 oznacza najsłabszy, a 5 najsilniejszy. Im większa intensywność masażu 4D, tym większy wyrzut rolki masującej i większe natężenie masażu. Intensywność masażu 4D zmienia się przyciskami plus **+** i minus: **-**

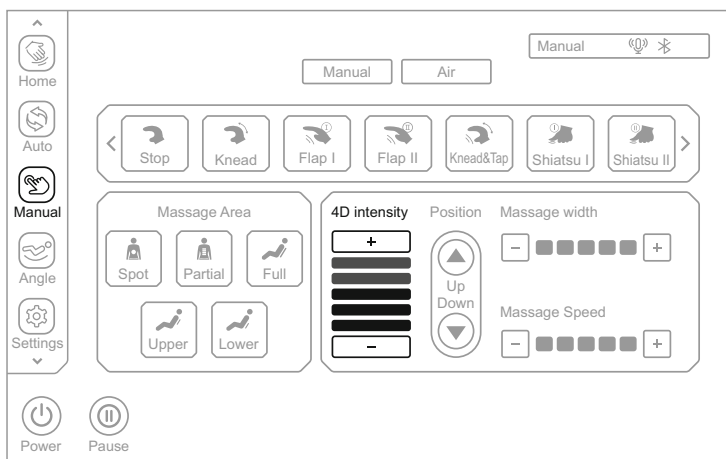

Program zdalny - schemat regulacji intensywności masażu 4D

Instrukcja obsługi

Level 0	Level 1	Level 2	Level 3	Level 4	Level 5

Przycisk	Opis
	Naciśnij ten przycisk, aby zwiększyć intensywność masażu 4D, którą można regulować w zakresie od 1 do 5.
	Naciśnij ten przycisk, aby zmniejszyć intensywność masażu 4D, którą można regulować w zakresie od 1 do 5.

Uwaga: W interfejsie "Aktualny stan" można również wybrać intensywność 4D + lub intensywność 4D - , aby dostosować siłę masażu 4D. (to szybsza droga do zmiany intensywności masażu 4D na ekranie aktualnego stanu programu zdalnego - intensywność 4D).

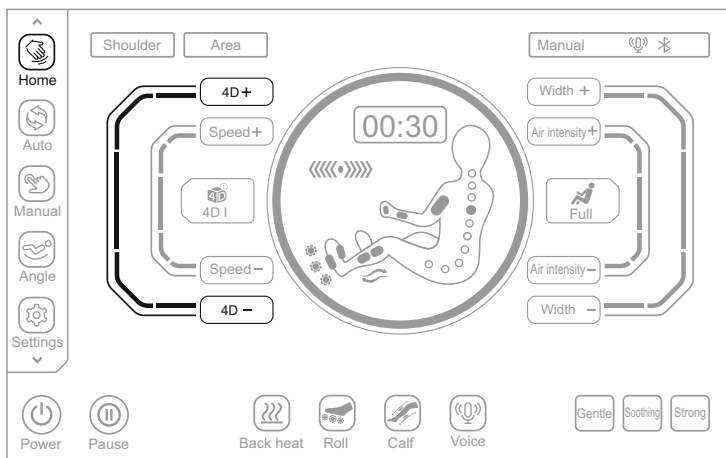

Aktualny stan - program zdalny intensywność 4D

Level 0	Level 1	Level 2	Level 3	Level 4	Level 5

Przycisk	Opis
	Naciśnij ten przycisk, aby zwiększyć intensywność masażu 4D, którą można regulować w zakresie od 1 do 5.
	Naciśnij ten przycisk, aby zmniejszyć intensywność masażu 4D, którą można regulować w zakresie od 1 do 5.

Instrukcja obsługi

3. W przypadku masażu punktowego i odcinkowego należy ustawić manipulator, wybierając strzałkę w górę ▲ lub strzałkę w dół ▼, aby odpowiednio wyregulować położenie masażera, przesuając go w górę lub w dół.

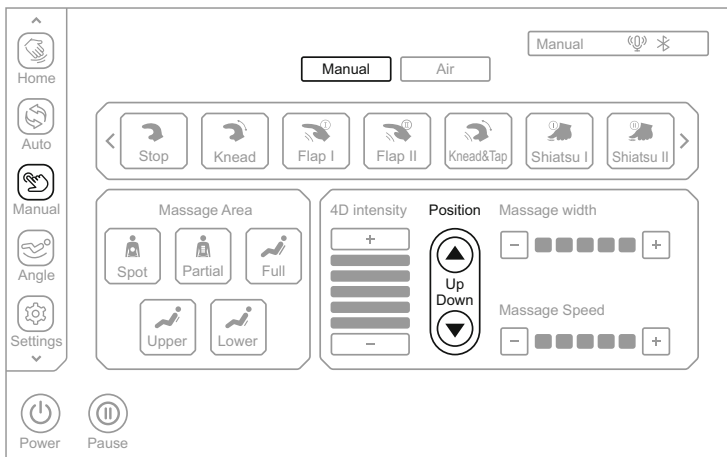

Program zdalny - schemat regulacji masażera

4. Jak pokazano na poniższym rysunku, żeby ustawić szerokość masażu, należy wybrać szerokość masażu.

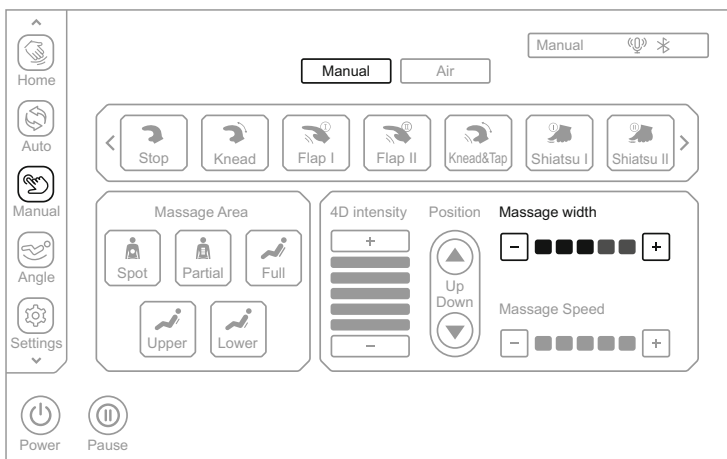

Program zdalny - schemat ustawienia szerokości masażu

Instrukcja obsługi

(1) Szerokość można regulować wyłącznie wtedy, gdy użytkownik wejdzie w tryb zdalny przy wyborze techniki masażu lub obszaru masażu.

(2) Szerokość masażu można regulować w zakresie od 1 do 5, przy czym 1 oznacza największy, a 5 najszerszy. Proszę stosować następujące techniki masażu: Oklepywanie I, Oklepywanie II, Uciskanie palcami I, Uciskanie palcami II, 4D III i 4D IV.

Level 0	Level 1	Level 2	Level 3	Level 4	Level 5
Przycisk	Opis				
	Naciśnij ten przycisk, aby zwiększyć szerokości masażu 4D, którą można regulować w zakresie od 1 do 5.				
	Naciśnij ten przycisk, aby zmniejszyć szerokości masażu 4D, którą można regulować w zakresie od 1 do 5.				

Uwaga: W celu ustawienia szerokości masażu można również użyć przycisków szerokości masażu + lub - na ekranie głównym.

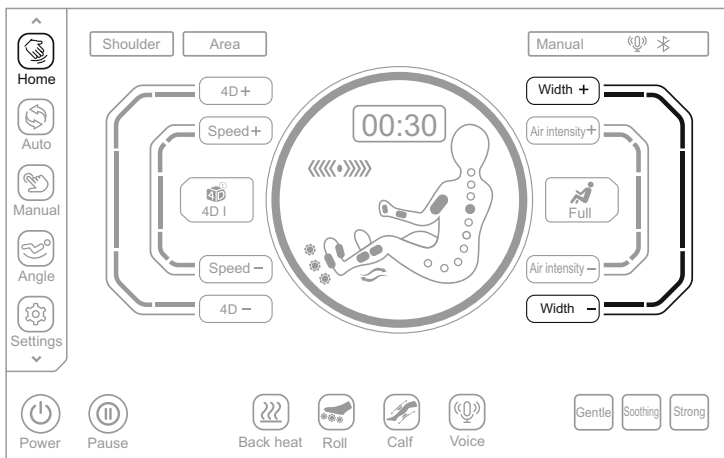

Ekran główny - schemat regulacji szerokości masażu

Instrukcja obsługi



Przycisk	Opis
	Naciśnij ten przycisk, aby zwiększyć szerokość masażu, szerokość można regulować w zakresie od 1 do 5 poziomów.
	Naciśnij ten przycisk, aby zmniejszyć szerokość masażu, szerokość można regulować w zakresie od 1 do 5 poziomów.

6. Jak pokazano na poniższym rysunku, żeby ustawić prędkość masażu, należy wybrać prędkość masażu.

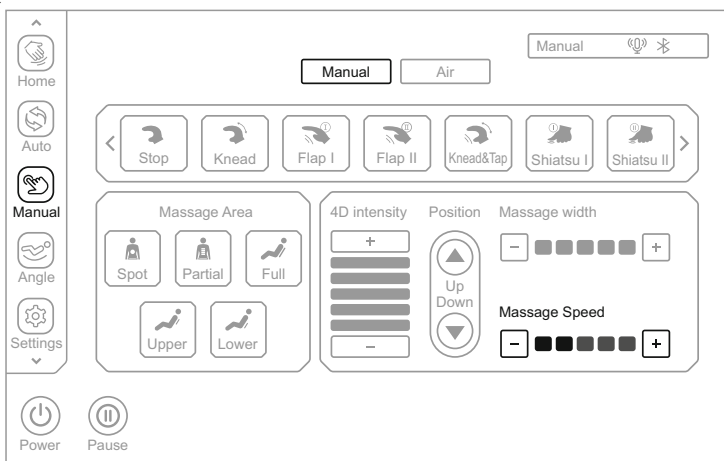



Program zdalny - schemat regulacji prędkości masażu

(1) Prędkość można regulować tylko wtedy, gdy użytkownik wejdzie w tryb zdalny przy wyborze techniki masażu lub pozycji masażu.

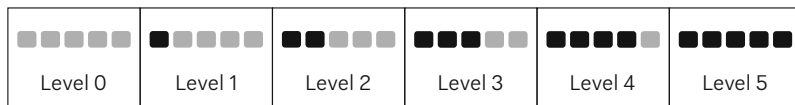
(2) Prędkość masażu jest dostępna w zakresie od 1 do 5, przy czym 1 oznacza najszybszy, a 5 najwolniejszy tryb. Prędkość nie może być regulowana, gdy technika masażu zostanie zatrzymana.



Instrukcja obsługi

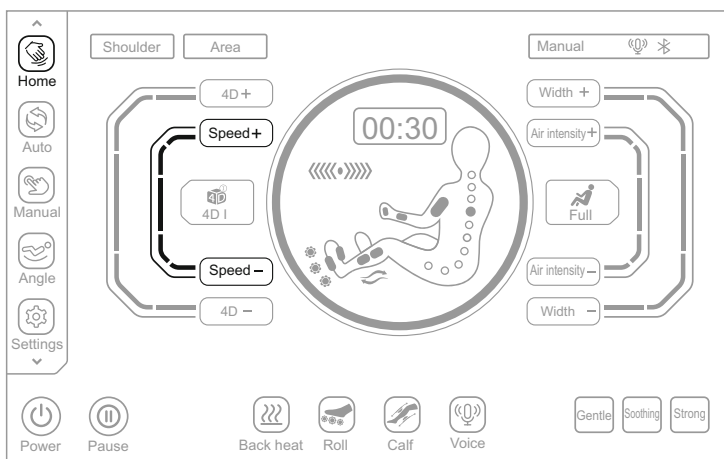

Przycisk	Opis
	Naciśnij ten przycisk, aby zwiększyć prędkość masażu; regulowana w zakresie od 1 do 5.
	Naciśnij ten przycisk, aby zmniejszyć prędkość masażu; regulowana w zakresie od 1 do 5.

Uwaga: W celu dostosowania prędkości masażu można również wybrać przycisk **Speed +** lub **Speed -** w interfejsie "Aktualny stan" .

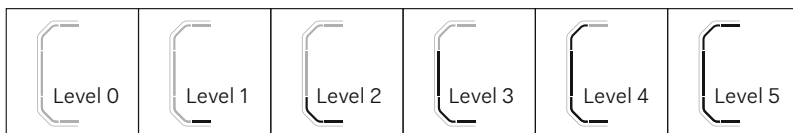

Aktualny stan - schemat regulacji prędkości masażu





Przycisk	Opis
	Naciśnij ten przycisk, aby zwiększyć prędkość masażu; regulowana w zakresie od 1 do 5.
	Naciśnij ten przycisk, aby zmniejszyć prędkość masażu; regulowana w zakresie od 1 do 5.

Instrukcja obsługi

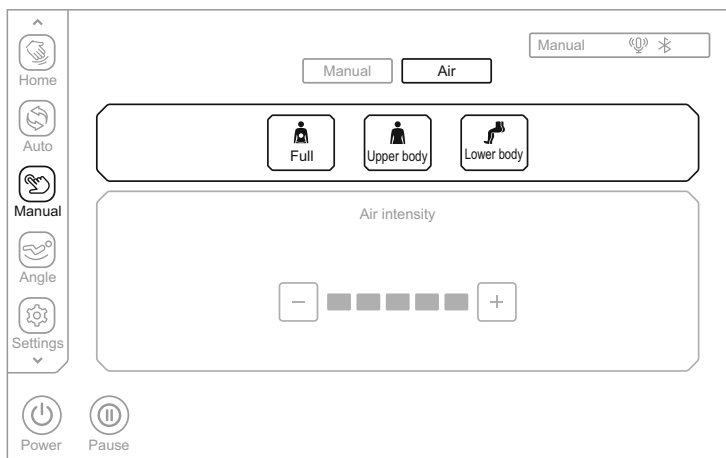

7. W przypadku masażu poduszkami powietrznymi, jak pokazano na poniższym rysunku, należy wejść do menu masażu poduszkami powietrznymi, aby wybrać tryb masażu pneumatycznego. Tryby masażu powietrzem obejmują masaż górnych partii ciała, dolnych partii ciała i całego ciała. Funkcja masażu powietrzem zostanie zablokowana, gdy żaden z powyższych trybów nie będzie aktywny.



Przycisk	Opis
	Naciśnij ten przycisk, aby włączyć lub wyłączyć funkcję masażu całego ciała poduszkami powietrznymi.
	Naciśnij ten przycisk, aby włączyć lub wyłączyć funkcję masażu górnych części ciała poduszkami powietrznymi.
	Naciśnij ten przycisk, aby włączyć lub wyłączyć funkcję masażu dolnych części ciała poduszkami powietrznymi.

Wyświetlanie ciśnienia powietrza		
<p>Ciśnienie powietrza na górnym odcinku ciała</p> 	<p>Ciśnienie powietrza na dolnym odcinku ciała</p> 	<p>Ciśnienie powietrza na całym ciele</p> 

Instrukcja obsługi

Uwaga: W interfejsie "Aktualny stan" możesz również nacisnąć przycisk masażu powietrzem Full , a następnie wybrać odpowiedni tryb masażu powietrzem w menu podręcznym.  (To szybsza droga do wyboru masażu powietrzem w interfejsie "Aktualny stan" funkcji zdalnej - masaż powietrzny).

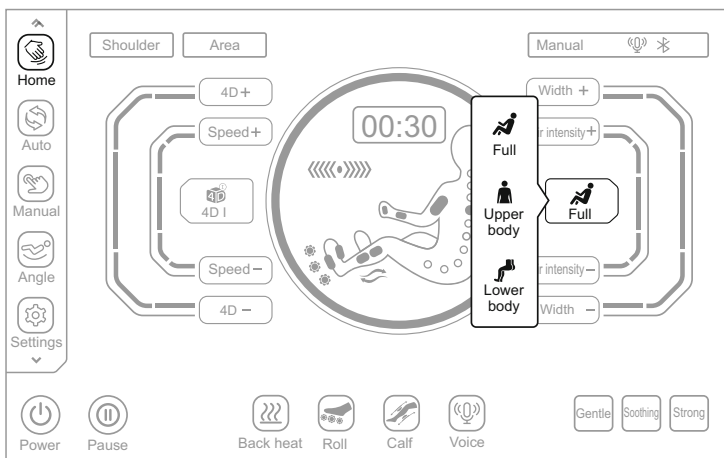

Aktualny stan - schemat regulacji masażu poduszkami powietrznymi

8. Żeby wyregulować intensywność masażu, należy włączyć funkcję masażu powietrzem i ustawić natężenie powietrza na jednym z 5 poziomów, przy czym 1 oznacza najsłabszy, a 5 najsilniejszy.

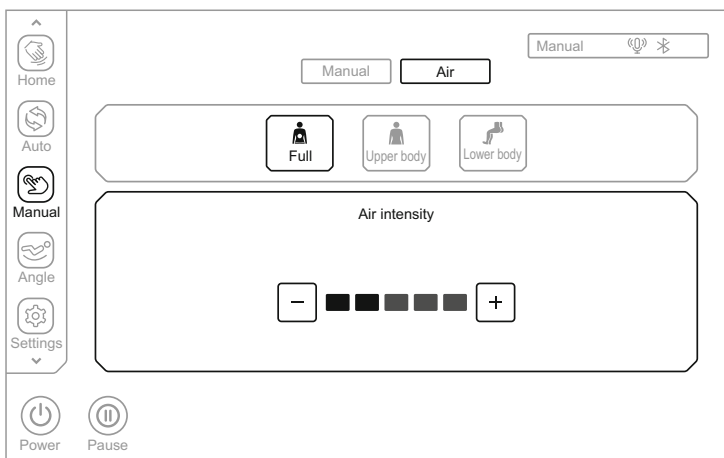

Instrukcja obsługi

Level 0	Level 1	Level 2	Level 3	Level 4	Level 5

Przycisk	Opis
	Naciśnij ten przycisk, aby zwiększyć intensywność masażu; regulowana w zakresie od 1 do 5.
	Naciśnij ten przycisk, aby zmniejszyć intensywność masażu; regulowana w zakresie od 1 do 5.

Uwaga: Aby wyregulować intensywność ciśnienia powietrza, można również kliknąć przycisk lub . Przycisk intensywności powietrza na ekranie głównym umożliwia regulację intensywności masażu. Natężenie ciśnienia powietrza jest zróżnicowane na 5 poziomach.

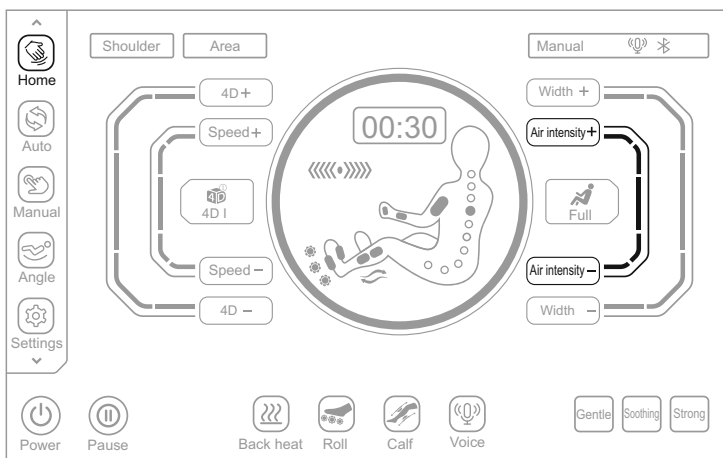

Ekran główny - schemat regulacji natężenia ciśnienia powietrza

Level 0	Level 1	Level 2	Level 3	Level 4	Level 5

Przycisk	Opis
	Naciśnij ten przycisk, aby zwiększyć natężenie ciśnienia powietrza, natężenie można regulować w zakresie od 1 do 5 poziomów.
	Naciśnij ten przycisk, aby zmniejszyć natężenie ciśnienia powietrza, natężenie można regulować w zakresie od 1 do 5 poziomów.

Instrukcja obsługi

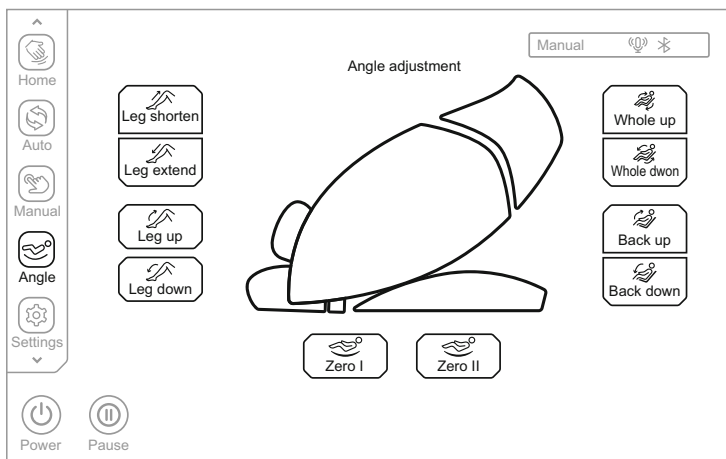

VII. Regulacja siedziska

Kliknij przycisk "Angle"  na pasku menu po lewej stronie ekranu, aby wejść do interfejsu regulacji kąta, który obejmuje teleskopowanie oparcia na nogi, teleskopowanie podnóżka, podnoszenie oparcia na nogi, podnoszenie podnóżka, podnoszenie oparcia, funkcję Zero Gravity I, II i inne funkcje masażu.





Schemat regulacji pozycji siedzącej

1. Ustawienie pozycji Zero Gravity



Przycisk	Opis
 Zero I	Przycisk Zero Gravity I: automatyczne ustawienie pozycji modułu na nogi i oparcia do pozycji Zero Gravity I.
 Zero II	Przycisk Zero Gravity II: automatyczne ustawienie pozycji modułu na nogi i oparcia do pozycji Zero Gravity II.

2. Regulacja wydłużania/skracania podnóżka



Przycisk	Opis
 Leg shorten	Przycisk skrócenia podnóżka: umożliwia zdalną regulację skrócenia podnóżka; naciśnij i przytrzymaj ten przycisk, aby powoli przesunąć podnóżek w górę; zatrzyma się po zwolnieniu przycisku.
 Leg extend	Przycisk wydłużenia podnóżka: umożliwia zdalną regulację wydłużenia podnóżka; naciśnij i przytrzymaj ten przycisk, aby powoli przesunąć podnóżek w dół; zatrzyma się po zwolnieniu przycisku.

Instrukcja obsługi



3. Regulacja podnoszenia/opuszczania podnóżka

Przycisk	Opis
 Leg up	Przycisk podnoszenia podnóżka: naciśnij i przytrzymaj ten przycisk, aby powoli podnieść podnóżek i zwolnij go, aby zatrzymać podnoszenie; po zakończeniu podnoszenia, moduł automatycznie wykryje długość stopy.
 Leg down	Przycisk opuszczania podnóżka: naciśnij i przytrzymaj ten przycisk, aby powoli opuścić podnóżek i zwolnij go, aby zatrzymać opuszczanie; po zakończeniu opuszczania, moduł automatycznie wykryje długość stopy.

4. Regulacja kąta podnoszenia łączonego oparcia i podnóżka

Przycisk	Opis
 Whole up	Przycisk podnoszenia łączonego: naciśnij i przytrzymaj ten przycisk, aby powoli podnieść oparcie i jednocześnie powoli obniżyć podnóżek, a następnie zwolnij go, aby zatrzymać podnoszenie oparcia lub opuszczanie podnóżka; po zakończeniu podnoszenia łączonego, podnóżek automatycznie wykryje wzrost.
 Whole down	Przycisk opuszczenia łączonego: naciśnij i przytrzymaj ten przycisk, aby powoli opuścić oparcie i jednocześnie powoli podnieść podnóżek, a następnie zwolnij go, aby zatrzymać opuszczanie oparcia lub podnoszenie podnóżka; po zakończeniu opuszczania łączonego, podnóżek automatycznie wykryje wzrost.

5. Regulacja oparcia

Przycisk	Opis
 Back up	Do góry: naciśnij i przytrzymaj ten przycisk, aby powoli podnieść oparcie i zwolnij go, aby zatrzymać podnoszenie.
 Back down	W dół: naciśnij i przytrzymaj ten przycisk, aby powoli opuścić oparcie i zwolnij go, aby zatrzymać opuszczanie.

Instrukcja obsługi

VIII. Ustawienia (proszę używać tej funkcji dopiero po włączeniu urządzenia)

Kliknij przycisk "Settings"  (Ustawienia) na pasku menu po lewej stronie ekranu, aby wejść do interfejsu ustawień, możesz zobaczyć numer seryjny urządzenia, numer wersji oprogramowania, kod ID i wersję systemu. Interfejs umożliwia ustawienie takich funkcji, jak sterowanie głosem, wybór języka i Bluetooth.

1. Model urządzenia, wersja oprogramowania, numer seryjny urządzenia i wersja systemu operacyjnego przedstawiają informacje o danym urządzeniu.
 2. Bluetooth (Instrukcja obsługi głośnika Bluetooth) Kliknij przełącznik Bluetooth, aby włączyć lub wyłączyć funkcję Bluetooth. Po sparowaniu i połączeniu urządzenia źródłowego z funkcją Bluetooth (np. telefon komórkowy, tablet MID itp.) z modułem Bluetooth fotela do masażu, muzyka odtwarzana przez urządzenie źródłowe może być bezprzewodowo przesyłana przez Bluetooth do systemu audio fotela do masażu w celu słuchania muzyki podczas sesji.
- Wejść do menu głównego urządzenia smart. Otwórz "Settings" i wybierz opcję "Bluetooth". Otwórz "Bluetooth", a urządzenie automatycznie "Search for a New Bluetooth Device" (Wyszuka nowe urządzenie Bluetooth).
 - Urządzenie smart odnajdzie odpowiednie połączenie (np. IMCMXXXX). Kliknij przycisk „Match” (Połącz). Jeżeli pojawi się pytanie, czy sparować z urządzeniem, wystarczy wybrać „Match” (Sparuj), aby zakończyć sparowanie.
 - Włącz "Music Player" (Odtwarzacz muzyki) w urządzeniu smart i wybierz utwór do odsłuchu.

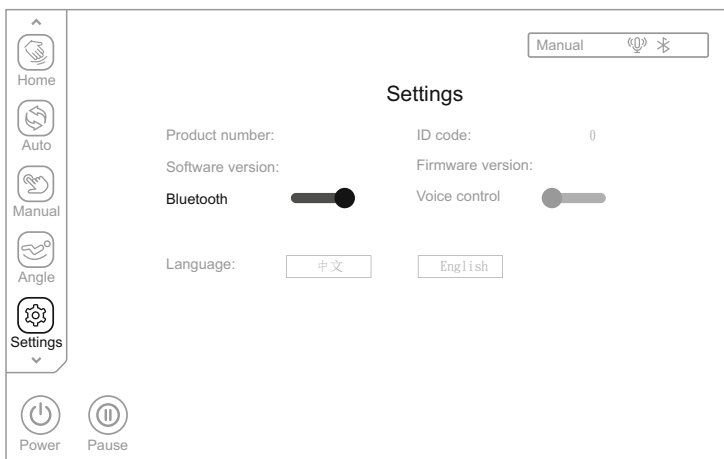

Schemat zmiany ustawień.

Instrukcja obsługi

3. Wybór języka

Domyślnym językiem jest chiński. Angielski jest opcjonalny.

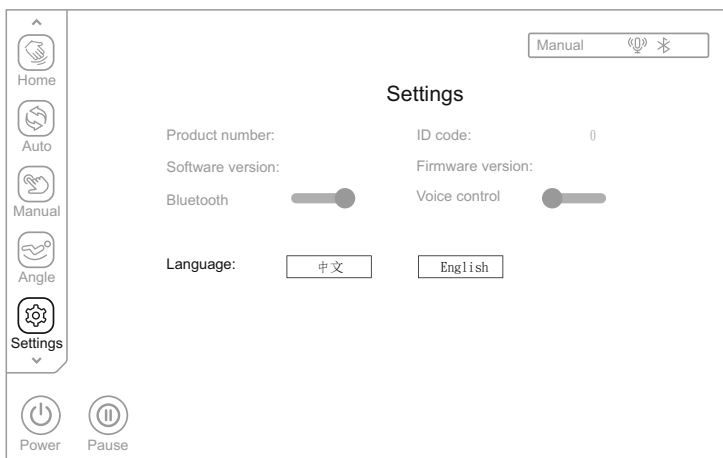

4. Sterowanie głosem

Kliknij przełącznik „Voice Control” (Sterowanie głosem), aby aktywować lub dezaktywować funkcję sterowania głosem. Po aktywowaniu funkcji sterowania głosem, można sterować fotelem masującym za pomocą głosu, zgodnie z treścią polecenia głosowego.

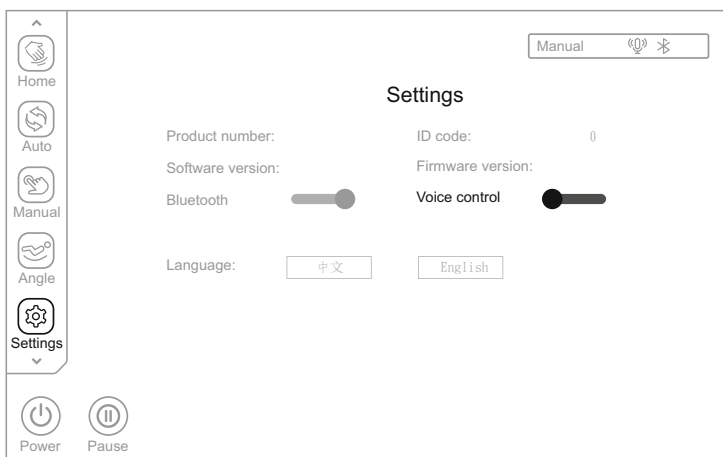

Instrukcja obsługi

(1) W pobliżu lewego podłokietnika należy powiedzieć "Alice, Alice", aby wybudzić asystenta głosowego, lub nacisnąć przycisk sterowania głosem  na lewym podłokietniku, aby wybudzić asystenta głosowego, a asystent głosowy odpowie "I'm here", aby zasygnalizować, że został wybudzony.

(2) Po wybudzeniu asystenta głosowego, należy wypowiedzieć komendę w ciągu 6 sekund, aby uruchomić sterowanie funkcjami fotela masującego. Po tym jak asystent głosowy odpowie na komendę, można kontynuować wydawanie komend. Odstęp pomiędzy dwoma kolejnymi poleceniami nie może przekraczać 6 sekund, w przeciwnym razie asystent głosowy musi zostać ponownie wybudzony.



Komenda głosowa		
Komenda: "Hi Alice" or "Hey Alice". Odpowiedź: I am here.		
No.	Komenda głosowa	Odpowiedź
1	Massage on	Answer: Ok, Massage on
2	Massage close	Answer: Ok, Massage close
3	Total Relax	Answer: Ok, Total Relax
4	Energy Boost	Answer: Ok, Energy Boost
5	Sweet Dream	Answer: Ok, Sweet Dream
6	Neck & Shoulder Care	Answer: Ok, Neck & Shoulder Care
7	Lunch Break	Answer: Ok, Lunch Break
8	Thai Massage	Answer: Ok, Thai Massage
9	Open the air pressure	Answer: Ok, Open the air pressure
10	Close the air pressure	Answer: Ok, Close the air pressure
11	Up the seat position	Answer: Ok, Up the seat position
12	Down the seat position	Answer: Ok, Down the seat position
13	Change the other mode	Answer: Ok, Change the other mode
14	Go little down	Answer: Ok, Go little down
15	Go little up	Answer: Ok, Go little up

Uwaga: polecenia 14 i 15 mogą być używane tylko po poleceniu 13.

Instrukcja obsługi

IX. Wykrywanie stanu zdrowia (proszę używać tej funkcji dopiero po włączeniu urządzenia)

1. Rozpoczęcie wykrywania stanu zdrowia.

Kliknij przycisk "Health Detection"  na pasku menu po lewej stronie ekranu, aby wejść do interfejsu wykrywania stanu zdrowia; naciśnij przycisk „Start” , aby przeprowadzić wykrywanie stanu zdrowia, a następnie delikatnie umieść na czujniku palec wskazujący lub środkowy. Po kilku sekundach wyświetlą się dane wykrywane w czasie rzeczywistym dotyczące tętna, tlenu we krwi i mikrokrążenia, do momentu zakończenia postępu diagnostyki.

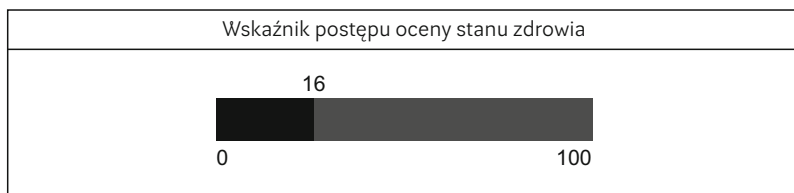
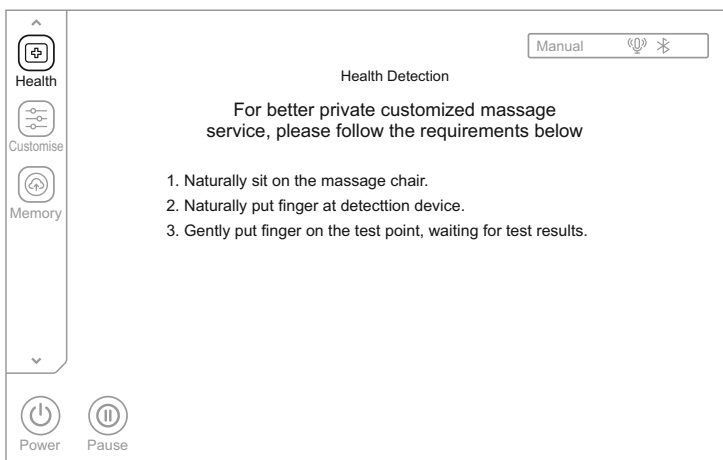

2. Zalecany program.

Po zakończeniu standardowego wykrywania, wyświetlane są odpowiednio: tętno, tlen we krwi i poziom zmęczenia. Tlen we krwi oznacza, że stężenie tlenu we krwi wynosi w normalnych warunkach od 95% do 99%. Poziomy zmęczenia określany jest jako Dobry, Lekki, Umiarkowany i Mocny. W oparciu o poziom zmęczenia, zostanie zalecony automatyczny program. Wybierz "Yes", aby rozpocząć korzystanie z zalecanego programu i „No”, aby powrócić do stanu masażu sprzed wykrycia stanu zdrowia.



Instrukcja obsługi

3. Nie wykryto poprawnych parametrów.

Jeżeli nie zostaną wykryte poprawne parametry, użytkownik zostanie zapytany, czy przeprowadzić ponowną diagnostykę. Wybierz "Yes", aby ponownie uruchomić wykrywanie zdrowia, lub „No”, aby zakończyć wykrywanie i powrócić do stanu masażu przed wykrywania stanu zdrowia.



4. Zakończenie wykrywania stanu zdrowia.

Podczas wykrywania stanu zdrowia, naciśnij przycisk zakończenia **Exit**, aby zakończyć wykrywanie i powrócić do stanu masażu przed wykrywania stanu zdrowia.

X. Własne (proszę używać tej funkcji dopiero po włączeniu urządzenia)

Kliknij przycisk "Custom"  na pasku menu po lewej stronie ekranu, aby wejść do interfejsu ustawień własnych i wybrać masaż w trybie Custom I lub Custom II (tylko wtedy, gdy odpowiednie ustawienia własne zostały wcześniej skonfigurowane i zapisane).

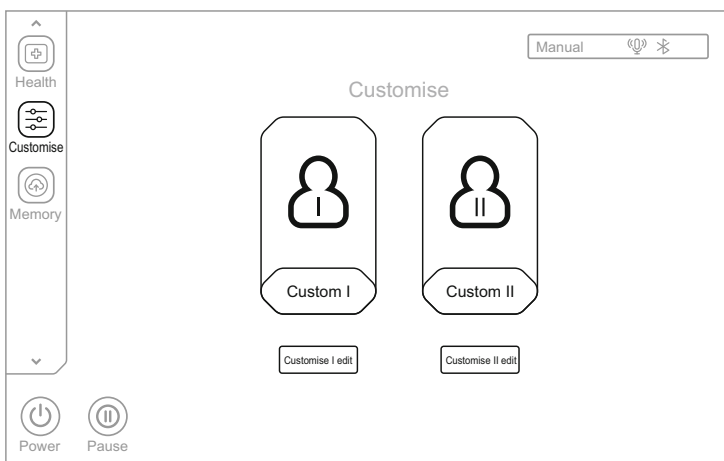

Schemat zmiany ustawień własnych

Kliknij przycisk Custom I lub Custom II, aby wejść do interfejsu ustawień własnych, następnie wybierz preferowaną technikę masażu, której ikona zostanie podświetlona po wybraniu, i określ przedział czasowy masażu, intensywność 4D, masaż poduszkami powietrznymi, szerokość masażu, prędkość masażu, natężenie powietrza, ogrzewanie pleców, ugniatanie łydek i inne funkcje, a następnie kliknij przycisk „Save”, aby zapisać bieżące ustawienia jako Custom I i Custom II. Po pomyślnym zapisaniu ustawień, program indywidualny będzie natychmiast dostępny i będzie można go użyć podczas następnego masażu, wystarczy kliknąć na zapisany program własny.

Instrukcja obsługi

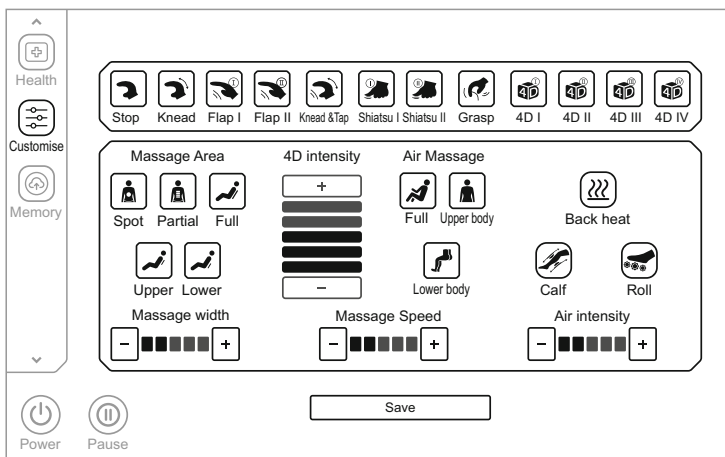

XI. Inne funkcje (proszę używać tej funkcji dopiero po włączeniu urządzenia)

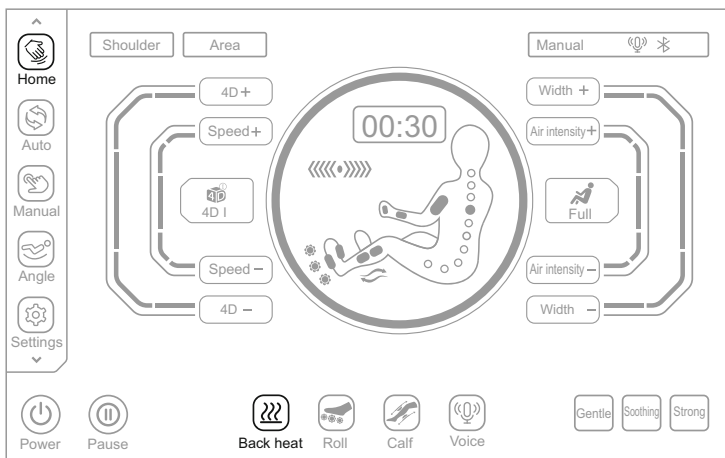

Na ekranie głównym kliknij przycisk "Back Heat" (Ogrzewanie pleców), aby włączyć lub wyłączyć tę funkcję (w przypadku ogrzewania grafenowego), a po 3 minutach od włączenia funkcji plecy zostaną ogrzane.



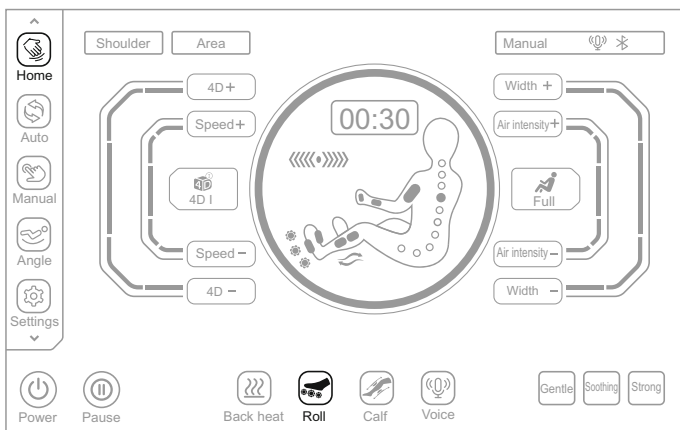

Na ekranie głównym kliknij przycisk "Roll" , aby włączyć lub wyłączyć funkcję masażera rolkowego do stóp, z trzema regulowanymi prędkościami.

Instrukcja obsługi



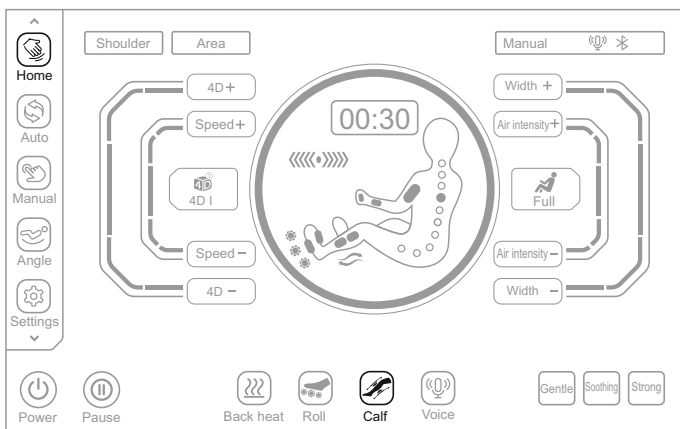

Przycisk	Opis
   Level 1 Level 2 Level 3	Naciśnij ten przycisk, aby włączyć lub wyłączyć funkcję masażera rolkowego do stóp. Naciśnij go po raz pierwszy, aby ustawić 1 poziom prędkości; naciśnij go po raz drugi, aby ustawić 2 poziom prędkości; naciśnij go po raz trzeci, aby ustawić 3 poziom prędkości; naciśnij go po raz czwarty, aby wyłączyć funkcję masażu rolkowego, które zmieniają się cyklicznie.

Na ekranie głównym  kliknij przycisk masażu łydek "Calf" , aby włączyć lub wyłączyć funkcję masażu ugniatającego łydki; po wewnętrznej i zewnętrznej stronie łydki znajdują się systemy masażu ugniatającego i ściskającego poduszkami powietrznymi, które mogą złagodzić sztywność lub napięcie mięśni łydek spowodowane długotrwałym stanem.



Instrukcja obsługi

Na ekranie głównym  kliknij przycisk sterowania głosem "Voice" , aby wybudzić asystenta głosowego

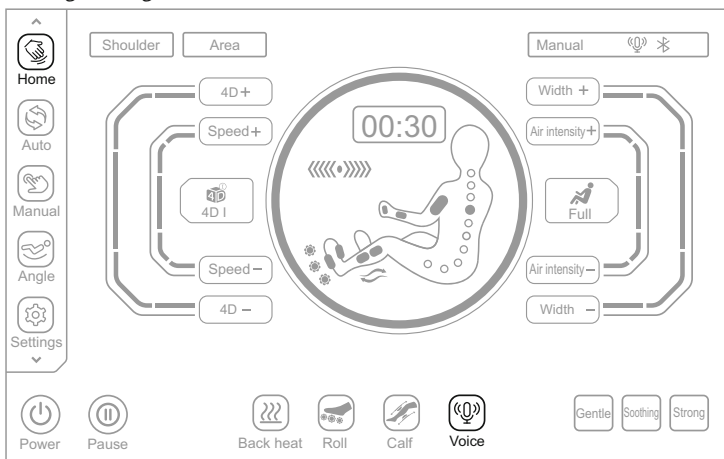



XII. Pamięć (proszę używać tej funkcji dopiero po włączeniu urządzenia)

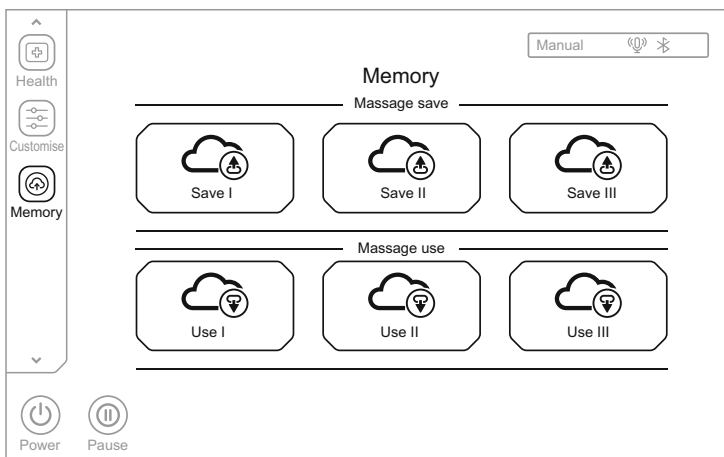

Kliknij przycisk zapisu "Memory"  na pasku menu po lewej stronie wyświetlacza, aby wejść do interfejsu wyboru pamięci masażu, z dwiema kategoriami: zapisem funkcji masażu i wczytaniem. Zapisywanie masażu obejmuje: Save I, Save II i Save III. Wczytywanie obejmuje: Use I, Use II i Use III.



Instrukcja obsługi

Przycisk	Opis
	Zapisywanie: Zapisywanie aktualnie wykonywanego programu masażu, w tym programu automatycznego, techniki masażu, trybu i intensywności masażu powietrzem, pozycji i kąta nachylenia modułu na nogi i oparcia oraz innych funkcji masażu.
	Wczytywanie: Załadowanie wcześniej zapisanego programu masażu, w tym programu automatycznego, techniki masażu, trybu i natężenia masażu powietrzem, pozycji i kąta nachylenia modułu na nogi i oparcia oraz innych funkcji masażu.

XIII. Zakończenie masażu

Podczas masażu naciśnij dotykowy przycisk włącznika  na ekranie lub naciśnij przycisk włącznika  na podłokietniku, aby wyłączyć urządzenie. Natychmiast wyłączone zostaną wszystkie funkcje masażu, a oparcie i podnóżek zostaną ustawione w pozycji wyjściowej. Gdy upłynie czas masażu, wszystkie funkcje masażu zostaną automatycznie wyłączone, przy czym oparcie i podnóżek nie zostaną ustawione w pozycji wyjściowej.

Odłącz zasilanie całego urządzenia, jak pokazano na rysunku (Schemat pozycji przełącznika zasilania urządzenia).

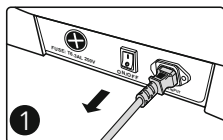

1 Przełącz przełącznik zasilania (pozycja "0")

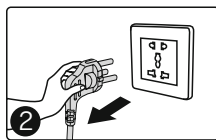

2 Schemat wyciągania wtyczki zasilania

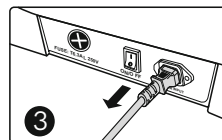

3 Wyjmij przewód zasilający urządzenie

Czyszczenie i konserwacja

Czyszczenie skóry syntetycznej i elementów plastikowych

Przetrzyj skórę miękką, suchą szmatką

- Nie używaj do czyszczenia urządzenia środków chemicznych, takich jak rozcieńczalnik, benzyna, alkohol itp.
- Używając dostępnych w sprzedaży środków do pielęgnacji skóry, postępuj zgodnie z instrukcją obsługi.
- Jeśli skóra syntetyczna jest szczególnie brudna, wytrzyj ją w następujący sposób:
 - ① Zanurz miękką szmatkę w wodzie lub ciepłej wodzie z dodatkiem 3% do 5% neutralnego detergentu, a następnie dokładnie ją odciśnij.
 - ② Użyj miękkiej ściereczki do wytarcia powierzchni skóry.
 - ③ Wytrzyj roztwór czyszczący szmatką namoczoną w czystej wodzie i dokładnie wyciśnij ją.
 - ④ Przetrzyj miękką ściereczką.
 - ⑤ Pozostaw do swobodnego wyschnięcia.
- Jeśli trudno jest usunąć plamy, zanurz dostępną w sprzedaży gąbkę z melaminy w neutralnym detergencie, a następnie wytrzyj nią urządzenie.
- Nie używaj suszarki do włosów do suszenia powierzchni.
- Zachowaj ostrożność podczas korzystania z urządzeń w dżinsach i tkaninach kolorowych, ponieważ kolor tkaniny może zabarwić powierzchnię skóry syntetycznej.
- Nie utrzymuj tych części w kontakcie z tworzywem sztucznym przez dłuższy czas, ponieważ spowoduje to zabrudzenie powierzchni skóry syntetycznej.
- Syntetyczna skóra może się odbarwić, dlatego po użyciu np. farby do włosów przykryj część dotykanej przez włosy rącznikiem.

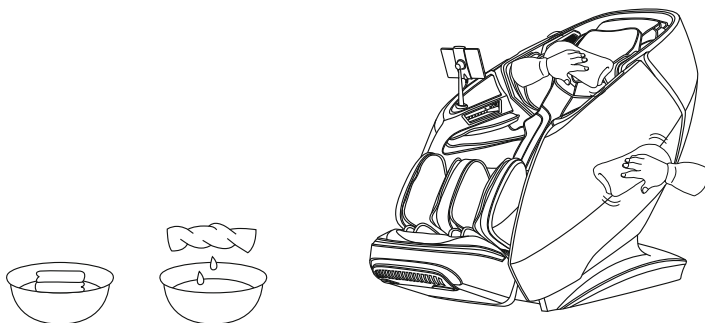

Rozwiązywanie problemów

Problem	Kiedy podnózek lub oparcie osiągną określoną pozycję, naciskasz odpowiedni przycisk regulacji, ale nie następuje żadna zmiana i emitowany jest przerywany sygnał dźwiękowy.
Rozwiązanie	Ze względu na konstrukcję urządzenia i wymagania ergonomiczne, urządzenie ma ograniczoną ochronę dla stanu granicznego regulacji położenia. Po osiągnięciu granicy pojawi się dźwięk przypominający.

Problem	Funkcja nie działa lub niektóre funkcje nie działają po włączeniu urządzenia.
Rozwiązanie	Po włączeniu urządzenia przez naciśnięcie przycisku włącznika należy ręcznie wybrać automatyczny program masażu lub inny tryb pracy. Jeśli urządzenie nie będzie działać, wyłączy się automatycznie po 20 minutach. Jeśli wybrano tryb programu manualnego, funkcje, które nie zostały wybrane, mogą zostać wyłączone, a tryb pracy należy ustawić ręcznie w trybie manualnym.

Problem	Podczas regulacji pozycji urządzenia słychać odgłos tarcia skóry.
Rozwiązanie	W tym urządzeniu zastosowano wysokiej jakości skórę odporną na zużycie, która spełnia wymogi ochrony środowiska. Ze względu na właściwości materiałów skórzanych podczas tarcia przy ruchu względny będzie występował słyszalny odgłos, co jest zjawiskiem normalnym. Uwaga: Jeśli podczas pracy urządzenia usłyszysz dźwięk rozrywania tkaniny lub skóry, natychmiast przestań z niego korzystać i zwróć się do profesjonalnego serwisu.

Problem	Rolka masująca nie dociera do barków i karku.
Rozwiązanie	Jeśli głowa nie dotyka poduszki za głową lub plecy nie dotykają oparcia, pozycja ramion może być niższa niż rzeczywista pozycja podczas procesu wykrywania sylwetki. Usiądź w najgłębszej pozycji siedzenia, oprzyj głowę na zagłówku i zacznij od początku.

Problem	Urządzenie jest uszkodzone Przewód zasilający lub wtyczka są nienaturalnie gorące.
Rozwiązanie	Aby zapobiec wypadkom, skontaktuj się z autoryzowanym centrum serwisowym.

W przypadku jakichkolwiek pytań lub wątpliwości dotyczących urządzenia, skontaktuj się z wyznaczonym serwisem.

Specyfikacja urządzenia

Nazwa modelu: iRest BRILLACTIQ (A665)

Nazwa: Fotel do masażu

Napięcie znamionowe: 220-240V- 50Hz/60Hz

Moc znamionowa: 160W

Czas znamionowy: 20Min

Struktura bezpieczeństwa: Klasa I

Użyte materiały: PCV, PA, części stalowe oraz części elektryczne i elektroniczne

TWORZYWA	PU	SKÓRA	TRANINA	DREWNO

Zakres częstotliwości w standardzie Bluetooth i mocy 2,5 mW

Oświadczenie Producenta: Produkt zgodny z dyrektywą: 2014/53/UE.

Pełna deklaracja zgodności dostępna jest na stronie internetowej

<http://restlords.com/deklaracja>

ZACHOWAJ INSTRUKCJĘ

Drogi użytkowniku, możesz przyczynić się do ochrony środowiska. Bądź ekologicznie odpowiedzialny i zużyte urządzenie oddaj do odpowiedniego punktu składowania wyznaczonego przez lokalną administrację. Użyte do produkcji urządzenia materiały mogą być cennym surowcem wtórnym, a gdy są niewłaściwie utylizowane mogą być niebezpieczne dla środowiska. Pamiętaj - nie wyrzucaj urządzenia wraz z odpadami komunalnymi.

