

with WARRANTY

APARAT CYFROWY

## Z 30

### Instrukcja obsługi (wraz z gwarancją)

- Przeczytaj dokładnie niniejszy dokument przed rozpoczęciem korzystania z aparatu.
- Aby zapewnić odpowiednie użytkowanie aparatu, należy zapoznać się z „Zasady bezpieczeństwa” (na odwrocie).
- Po przeczytaniu dokumentu przechowuj go w łatwo dostępnym miejscu, aby móc z niego skorzystać w przyszłości.

Powielanie niniejszego dokumentu w jakiegokolwiek formie, w całości lub części (z wyjątkiem krótkich cytatów w artykułach bądź recenzjach), jest zabronione bez pisemnej zgody firmy NIKON CORPORATION.

NIKON CORPORATION  
© 2022 Nikon Corporation

Wydrukowano w Tajlandii  
6MO0451K-01

Nazwa modelu Z 30: N2121

**Pomoc techniczna Nikon**  
Jeśli potrzebujesz pomocy technicznej, możesz ją uzyskać na wiele sposobów.

- Dla użytkowników w USA:** <https://www.nikonusa.com/>
- Dla użytkowników w Kanadzie:** <https://www.nikon.ca/>
- Dla użytkowników w Meksyku:** <https://www.nikon.com.mx/>
- Dla użytkowników w Ameryce Łacińskiej:** <https://www.nikonamericalatina.com/>
- Dla użytkowników w Europie:** <https://www.europe-nikon.com/support>
- Dla użytkowników w Azji, Oceanii, na Bliskim Wschodzie i w Afryce:** <https://www.nikon-asia.com/>

Instrukcja obsługi oraz Przewodnik użytkownika Z 30

Oprócz niniejszej *Instrukcji obsługi*, dla aparatu dostępny jest również *Przewodnik użytkownika*.

■ **Instrukcja obsługi (na tej stronie)**  
Instrukcja obsługi opisuje podstawową obsługę aparatu.

■ **Przewodnik użytkownika**  
Przewodnik użytkownika, stanowiący uzupełnienie do *Instrukcji obsługi* zawiera bardziej szczegółowy opis funkcji. *Przewodnik użytkownika* jest dostępny w wersji na komputery, smartfony i tablety.

Przewodnik użytkownika Nikon Z 30  
<https://onlinemanual.nikonimglib.com/z30/pl/>

**Nikon Europe Service Warranty Card**  
Karta europejskiej gwarancji serwisowej firmy Nikon

Nazwa modelu: **Nikon Z 30**

Nr seryjny: \_\_\_\_\_ Data zakupu: \_\_\_\_\_

■ Nazwisko i adres Klienta

■ Sprzedawca

■ Dystrybutor: Nikon Europe B.V., Tripoli 100, Burgenweeshuispad 101, 1076 ER Amsterdam, The Netherlands

■ Producent: NIKON CORPORATION, Shinagawa Intercity Tower C, 2-15-3, Konan, Minato-ku, Tokyo 108-6290 Japan

**Warunki gwarancji - Gwarancja na usługi serwisowe firmy Nikon świadczone w Europie**

Szanowni Państwo,  
Dziękujemy za zakup produktu firmy Nikon. W przypadku gdyby produkt ten wymagał usług gwarancyjnych, należy skontaktować się ze sprzedawcą, u którego został zakupiony, lub z autoryzowanym serwisem znajdującym się na terenie sprzedaży firmy Nikon Europe B.V. (np. Europa/Rosja/Inne). Szczegółowe informacje podane są na stronie:  
<https://www.europe-nikon.com/support>

Przed skontaktowaniem się ze sprzedawcą lub autoryzowanym punktem serwisowym zalecamy dokładne zapoznanie się z instrukcjami obsługi w celu uniknięcia zbędnych niedogodności.

Gwarancja na zakupiony sprzęt firmy Nikon obejmuje wszelkie wady produkcyjne i jest ważna przez jeden rok od daty zakupu. Jeśli w ciągu tego okresu produkt okaże się wadliwy wskutek zastosowania niewłaściwych materiałów lub nieależytego wykonania, autoryzowany serwis na terenie sprzedaży firmy Nikon Europe B.V. dokona naprawy produktu na warunkach opisanych poniżej, nie pobierając opłat za części ani za robociznę. Firma Nikon zastrzega sobie prawo do wymiany lub naprawy produktu (według własnego uznania).

1. Aby skorzystać z usług gwarancyjnych świadczonych w ramach niniejszej gwarancji muszą Państwo przedłożyć razem z produktem wypełnioną kartę gwarancyjną oraz oryginał faktury lub paragonu, w których uwzględnione będą takie informacje, jak data zakupu, typ produktu oraz nazwa sprzedawcy. Firma Nikon zastrzega sobie prawo do odmowy świadczenia nieodpłatnych usług gwarancyjnych w przypadku nieotrzymania dokumentów wymienionych powyżej lub gdy zawarte w nich informacje okażą się niekompletne lub nieczytelne.

2. Niniejsza gwarancja nie obejmuje:

- niezbędnych czynności konserwacyjnych lub wymiany części na skutek zwykłego zużycia;
- modyfikacji związanych z uaktualnieniem produktu wykraczającymi poza jego zwykłe przeznaczenie opisane w instrukcjach obsługi, wykonanych bez uprzedniej pisemnej zgody firmy Nikon;
- kosztów oraz ryzyka dotyczącego transportu bezpośrednio lub pośrednio związanego z gwarancją dotyczącą produktów;
- wszelkich uszkodzeń powstałych wskutek modyfikacji dokonanych w produkcji bez uprzedniej pisemnej zgody firmy Nikon, mających na celu dostosowanie produktu do standardów technicznych obowiązujących w krajach innych niż te, dla których produkt został oryginalnie opracowany i wyprodukowany.

3. Gwarancja nie ma zastosowania w przypadku:

- uszkodzeń spowodowanych niewłaściwym użytkowaniem produktu, w tym w szczególności wynikających z używania produktu niezgodnie z jego przeznaczeniem lub niestosowania się do instrukcji dotyczącej korzystania z produktu i jego konserwacji, bądź związanych z instalacją lub użytkowaniem produktu niezgodnie z normami dotyczącymi bezpieczeństwa obowiązującymi w kraju użytkownika;
- uszkodzeń powstałych w wyniku wypadków lub zdarzeń losowych, w tym w szczególności szkód spowodowanych przez wyładowania atmosferyczne, wodę, ogień, niewłaściwe użytkowanie lub zaniedbanie;
- zmiany, zniszczenia lub usunięcia nazwy modelu lub numeru seryjnego produktu;
- uszkodzeń powstałych w wyniku napraw lub modyfikacji wykonanych przez nieautoryzowane punkty serwisowe lub osoby;
- uszkodzeń systemu, do którego produkt został włączony lub z którym jest używany.

4. Niniejsza gwarancja na usługi serwisowe nie wpływa na prawa konsumenta, jakie przysługują Państwu na mocy obowiązującego prawa krajowego, ani na Państwa prawo do dochodzenia roszczeń od sprzedawcy wynikające z zawartej umowy sprzedaży.

**Uwaga:** Spis wszystkich autoryzowanych serwisów firmy Nikon można znaleźć online pod adresem (URL = <https://www.europe-nikon.com/service/>).

✓ **Obiektwy z zestawu z obiektywem**  
Więcej informacji na temat obiekttywów dostarczanych jako część zestawu z obiektywem znajduje się w dokumentacji obiektwywu dostępnej do pobrania z Centrum pobierania firmy Nikon.

✓ **Centrum pobierania firmy Nikon**  
Odwiedź Centrum pobierania firmy Nikon, aby pobrać najnowsze uaktualnienia oprogramowania sprzętowego dla aparatów i obiekttywów, NX Studio i inne oprogramowanie komputerowe firmy Nikon oraz dokumentację innych produktów Nikon, w tym aparatów, obiekttywów NIKKOR i lamp błyskowych.  
<https://downloadcenter.nikonimglib.com/>

✓ **Orginalne oprogramowanie firmy Nikon**  
Oprogramowanie komputerowe firmy Nikon, takie jak NX Studio jest dostępne w Centrum pobierania firmy Nikon. Więcej informacji na ten temat znajduje się w dokumencie „Przewodnik użytkownika”.

### Zawartość opakowania

Sprawdź, czy do aparatu zostały dołączone wszystkie wymienione tutaj elementy.

- Aparat
- Pokrywka bagnetu korpusu BF-N1
- Akumulator jonowo-litowy EN-EL25
- Pasek AN-DC25
- Gwarancja (patrz po lewej)
- Instrukcja obsługi (na tej stronie)
- Kabel USB UC-E24

- Karty pamięci są sprzedawane oddzielnie.
- Nabywczy opcjonalnego zestawu z obiektywem powinni sprawdzić, czy opakowanie zawiera również obiektwy.
- Ten aparat używa karty pamięci SD, SDHC i SDXC, nazywanych w tym dokumencie „kartami pamięci”.

### Części aparatu

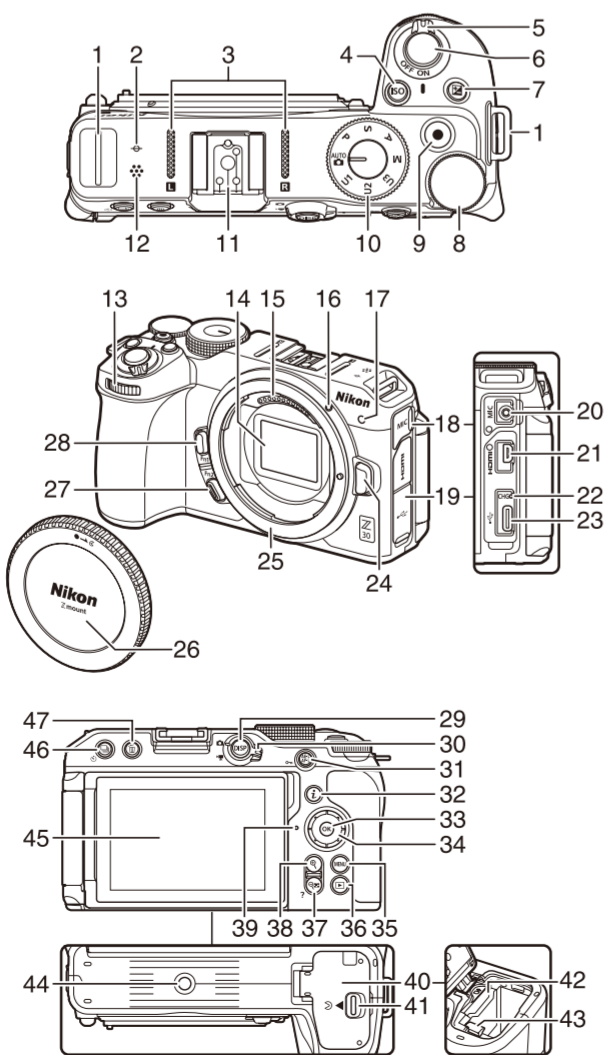

1	Zacpek paska	23	Złącze USB
2	-☺ (znacznik płaszczyzny ogniskowej)	24	Przycisk zwalniania obiektwywu
3	Mikrofon stereofoniczny	25	Mocowanie obiektwywu
4	Przycisk ISO	26	Pokrywka bagnetu korpusu
5	Włacznik zasilania	27	Przycisk Fn2
6	Spust migawki	28	Przycisk Fn1
7	Przycisk $\frac{1}{2}$	29	Przycisk DISP
8	Główne pokrętko sterowania	30	Przełącznik trybu zdjęcie/wideo
9	Przycisk nagrywania wideo	31	Przycisk $\frac{1}{2}$ (Om)
10	Pokrętko trybu pracy	32	Przycisk $\frac{1}{2}$
11	Sanki mocujące (do opcjonalnej lampy błyskowej)	33	Przycisk $\odot$
12	Głośnik	34	Wybierak wielofunkcyjny
13	Przednie pokrętko sterujące	35	Przycisk MENU
14	Matryca	36	Przycisk $\frac{1}{2}$
15	Styki procesora	37	Przycisk $\frac{1}{2}$ (?)
16	Znacznik pozycji mocowania obiektwywu	38	Przycisk $\frac{1}{2}$
17	Dioda nagrywania	39	Dioda dostępu do karty pamięci
18	Pokrywka dla gniazda mikrofonu	40	Pokrywka komory akumulatora/gniazda karty pamięci
19	Pokrywka dla złącza HDMI i USB	41	Zatrzaszk pokrywki komory akumulatora/gniazda karty pamięci
20	Gniazdo mikrofonu	42	Gniazdo karty pamięci
21	Złącze HDMI	43	Zatrzaszk akumulatora
22	Kontrolka ładowania	44	Gniazdo mocowania statywu
		45	Monitor
		46	Przycisk $\frac{1}{2}$ (☺)
		47	Przycisk $\frac{1}{2}$

- W tym dokumencie ekran monitora aparatu podczas fotografowania jest nazywany „ekranem fotografowania”.

### Pierwsze kroki

#### Mocowanie paska

W celu zamocowania paska (dołączonego do zestawu lub zakupionego oddzielnie):

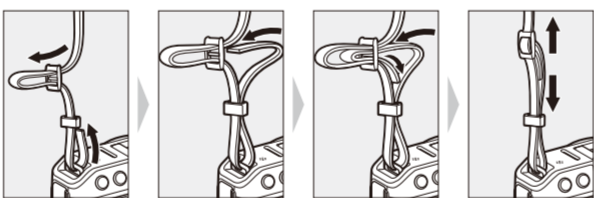

#### Wkładanie akumulatora i karty pamięci

- Wyłącz aparat przed włożeniem lub wyjęciem akumulatora bądź karty pamięci.
- Manewrując akumulatorem tak, aby pomarańczowy zatrzaszk akumulatora pozostawał dociśnięty do jednego boku, wsuwać akumulator do komory akumulatora, aż do zablokowania akumulatora w poprawnym położeniu przez zatrzaszk.
- Trzymając kartę pamięci w pozycji przedstawionej na ilustracji, wsuwać ją prosto w gniazdo, aż zatrzaśnie się w poprawnym położeniu.

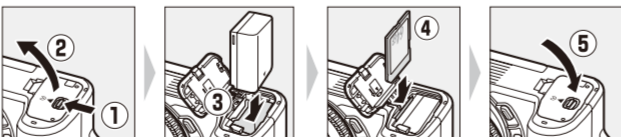

#### Ładowanie akumulatora

Przed wyciem całkowicie naładuj dostarczony akumulator EN-EL25. Po włożeniu akumulatora do aparatu podłącz aparat do komputera za pomocą dostarczonego kabla USB do ładowania.

✓ **Dbanie o akumulator**  
Przeczytaj ostrzeżenia i przestrogi znajdujące się w częściach „Zasady bezpieczeństwa” (na odwrocie) oraz „Dbanie o aparat i akumulator: Przestrogi” (na odwrocie).

1 Włóż EN-EL25 do aparatu.

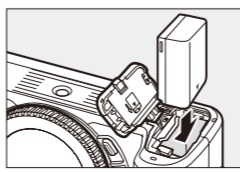

2 Po upewnieniu się, że aparat jest wyłączony, podłącz aparat do dostarczonego kabla USB (1), a następnie podłącz do komputera. Nie próbuj użyć siły lub wkładać złączy pod kątem.

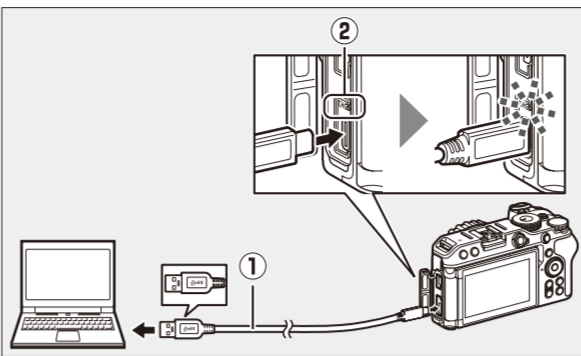

- Włącz komputer przed ładowaniem.
- Kontrolka ładowania aparatu (2) świeci się na bursztynowo podczas ładowania. Kontrolka wyłącza się po naładowaniu.
- Akumulator zostanie w pełni naładowany za około 7 godzin i 40 minut (podczas ładowania wyczerpanego akumulatora przy 5 V/500 mA). W zależności od standardu i typu złącza USB w komputerze czas ładowania może być krótszy.
- Po zakończeniu ładowania odłącz kabel USB. Upewnij się, że złącza nie są wyciągane pod kątem.
- Komputer może również zapewnić zasilanie do naładowania akumulatora za pomocą kabla USB UC-E25 (dostępny osobno).

✓ **Uwagi dotyczące ładowania za pomocą dostarczonego kabla USB**

- Jeśli akumulator nie może zostać naładowany podłączając aparat do komputera za pomocą dostarczonego kabla USB np. z powodu braku kompatybilności bądź podwyższonej temperatury aparatu, kontrolka ładowania będzie gwałtownie migać przez około 30 sekund, a następnie się wyłączy. Jeśli kontrolka ładowania jest wyłączona i nie zauważyłeś, aby akumulator się ładował, włóż aparat i sprawdź poziom naładowania akumulatora.
- Podczas mocowania nie używaj złączy koncentratora USB lub klawiatury. Podłącz aparat bezpośrednio do komputera.
- Jeśli komputer przejdzie w tryb hibernacji (tryb uśpienia) podczas ładowania, ładowanie aparatu zostanie wstrzymane. Aby kontynuować ładowanie, wybudź komputer z hibernacji (tryb uśpienia).
- W zależności od specyfikacji produktu i modelu niektóre komputery mogą nie dostarczać prądu do ładowania aparatu.

✓ **Wykorzystanie dostarczonego kabla USB lub sprzedawanego oddzielnie kabla USB UC-E25 do zapewnienia zasilania**

- Jeśli w menu ustawień wybrano opcję **Włóż** dla **[Zasilanie przez USB]**, aparat będzie zasilany podczas włączenia.
- Akumulator nie będzie się ładował, jeśli aparat będzie zasilany z zewnętrznego źródła.
- Jeśli użyjesz dostarczonego kabla USB celem dostarczenia zasilania z poziomu komputera, poziom naładowania akumulatora aparatu będzie spadał pomimo podłączenia do zasilania. Jeśli użyjesz sprzedawanego oddzielnie kabla USB UC-E25, poziom naładowania akumulatora aparatu nie będzie spadał (poziom naładowania akumulatora aparatu może spadać w zależności od modelu i specyfikacji komputera).
- ✓ **Ładowanie lub zasilanie z poziomu gniazda ściennego**  
Podczas ładowania albo zasilania z poziomu gniazda ściennego użyj sprzedawanej osobno ładowarki sieciowej EH-7F.

#### Podłączanie obiektwywu

- Aparatu można używać w połączeniu z obiektwywami z mocowaniem Z. W tym dokumencie przykładowym obiektwywem jest najczęściej NIKKOR Z DX 16–50mm f/3.5–6.3 VR.
- Zachowaj ostrożność, aby do wnętrza aparatu nie przedostał się kurz.
- Przed podłączeniem obiektwywu sprawdź, czy aparat jest wyłączony. Zdejmij pokrywke bagnetu korpusu aparatu (1), (2) oraz pokrywke tylną obiektwywu (3), (4).

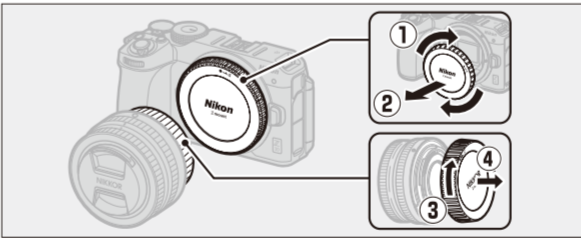

- Dopasuj znaczniki pozycji mocowania na aparacie (5) i obiektwywie (6). Nie dotykaj matrycy ani styków obiektwywu.

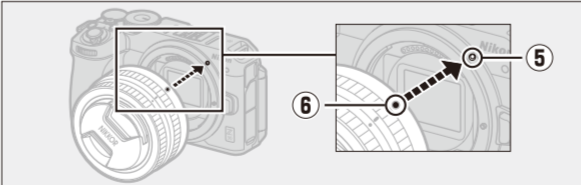

- Obracaj obiektwywem, tak jak pokazano na ilustracji, aż zablokuje się w poprawnym położeniu (7).

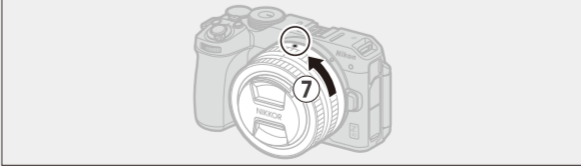

- Przed rozpoczęciem robienia zdjęć zdejmij przednią pokrywke obiektwywu.

- ✓ **Odłączanie obiektwywu**  
Po wyłączeniu aparatu naciśnij i przytrzymaj przycisk zwalniania obiektwywu, obracając jednocześnie obiektwywem w kierunku przeciwnym niż podczas mocowania celem odłączenia obiektwywu. Po zdjęciu obiektwywu załóż na miejsce pokrywki obiektwywu i pokrywke bagnetu korpusu aparatu.

#### Otwieranie monitora

Powoli obróć monitor bez użycia nadmiernej siły.

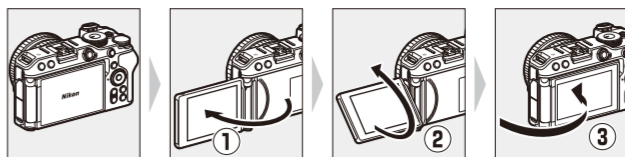

#### Włączanie aparatu

Po pierwszym włączeniu aparatu na wyświetlaczu pojawi się ekran wyboru języka. Wybierz język i ustaw zegar aparatu (do czasu ustawienia zegara wykonanie jakichkolwiek innych czynności będzie niemożliwe).

1 Włącz aparat.

- Pojawi się ekran **[Język (Language)]**.

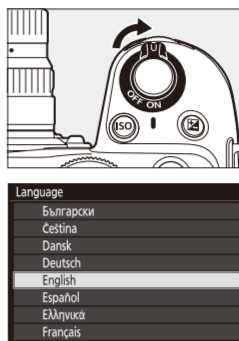

2 Wybierz język.

- Naciśnij  $\odot$  lub  $\frac{1}{2}$ , aby wyróżnić żądany język, po czym naciśnij  $\frac{1}{2}$  (dostępne języki różnią się w zależności od kraju lub regionu, w którym aparat został zakupiony).
- Pojawi się ekran **[Strefa czasowa]**.

3 Wybierz strefę czasową.

- Naciśnij  $\odot$  lub  $\frac{1}{2}$ , aby wybrać strefę czasową, po czym naciśnij  $\frac{1}{2}$ .
- Na ekranie pojawi się lista wybranych miast w wybranej strefie oraz różnica między czasem w wybranej strefie czasowej a czasem UTC.
- Pojawi się ekran **[Format daty]**.

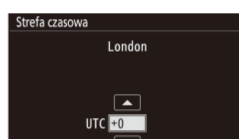

4 Wybierz format daty.

- Wyróżnij żadaną kolejność wyświetlania daty (roku, miesiąca i dnia) i naciśnij  $\frac{1}{2}$ .
- Pojawi się ekran **[Czas letni]**.

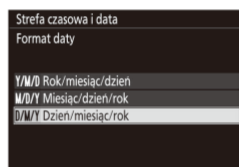

5 Włóż lub wyłącz czas letni.

- Wyróżnij **[Włóż]** (czas letni włączony) lub **[Wyłącz]** (czas letni wyłączony) i naciśnij  $\frac{1}{2}$ .
- Wybranie **[Włóż]** spowoduje przesunięcie zegara o godzinę do przodu. Aby cofnąć tę zmianę, wybierz **[Wyłącz]**.
- Pojawi się ekran **[Data i godzina]**.

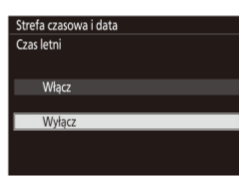

6 Ustaw zegar.

- Naciśnij  $\odot$  lub  $\frac{1}{2}$ , aby wyróżnić datę i godzinę i naciśnij  $\odot$  lub  $\frac{1}{2}$ , aby je zmienić.
- Naciśnij  $\frac{1}{2}$ , aby potwierdzić ustawioną datę i godzinę.
- Wyświetlony zostanie komunikat **[Gotowe.]**, a aparat przełączy się do trybu fotografowania.

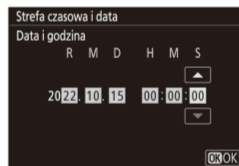

### Łatwe robienie zdjęć (tryb automatyczny)

✓ **Obiektwy z wysuwanymi tubusami**  
Obiektwy z wysuwanymi tubusami należy wysunąć przed użyciem. Obracaj pierścieniem zoomu, tak jak pokazano na ilustracji, aż obiektwyw zablokuje się w położeniu wysuniętym.

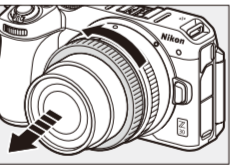

1 Wybierz tryb fotografowania, obracając przełącznik trybu zdjęcie/wideo w położenie  $\frac{1}{2}$ .

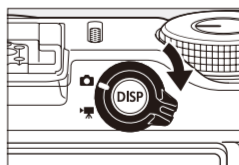

2 Obróć pokrętko trybu pracy do położenia  $\frac{1}{2}$ .

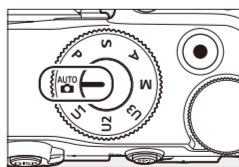

3 Przygotuj aparat.



4 Skieruj aparat na sfotografowany obiekt.

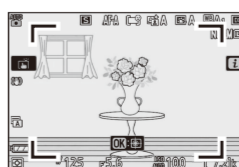

5 Naciśnij spust migawki do połowy, aby ustawić ostrość.

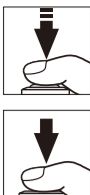

6 Płynnie wciśnij spust migawki do końca, aby zrobić zdjęcie.

### Łatwe nagrywanie wideo (tryb automatyczny)

1 Wybierz tryb wideo, obracając przełącznik trybu zdjęcie/wideo w położenie  $\frac{1}{2}$ .

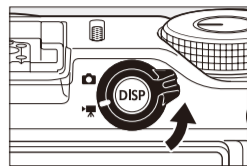

2 Obróć pokrętko trybu pracy do położenia  $\frac{1}{2}$ .

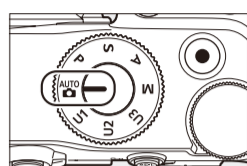

3 Naciśnij przycisk nagrywania wideo, aby rozpocząć nagrywanie.

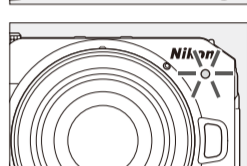
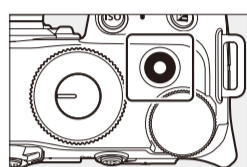

- Dioda nagrywania zaświeci się, a wskaźnik nagrywania (1) zostanie wyświetlony na monitorze. Na monitorze pojawi się również pozostały czas nagrywania, tzn. szacowana ilość nowego materiału, jaką można zamieścić na karcie pamięci (2).

4 Ponownie naciśnij przycisk nagrywania wideo, aby zakończyć nagrywanie.



### Wyświetlanie zdjęć

- Naciśnij przycisk  $\frac{1}{2}$ , aby wyświetlić na monitorze zdjęcia i wideo zarejestrowane aparatem.
- Naciśnij  $\odot$  lub  $\frac{1}{2}$  bądź przesunąć palcem po monitorze w lewo lub w prawo, aby wyświetlić kolejne/poprzednie zdjęcie.

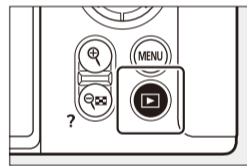

- Pliki wideo są oznaczone ikoną  $\frac{1}{2}$  wyświetlaną w lewym górnym rogu monitora. Naciśnij przycisk  $\odot$  lub dotknij ikony  $\odot$  na monitorze, aby otworzyć wideo.
- Aby zakończyć odsłuchanie i powrócić do trybu fotografowania, naciśnij spust migawki do połowy.

### Dbanie o aparat

■ **Przechowywanie**

Jeśli aparat nie będzie używany przez długi czas, wyjmij akumulator. Przed wycięciem akumulatora upewnij się, że aparat jest wyłączony. Nie przechowuj aparatu:

- w miejscach o słabej wentylacji lub wysokiej wilgotności przekraczającej 60%,
- w pobliżu urządzeń emitujących silne pola magnetyczne, takich jak telewizory czy odbiorniki radiowe,
- w miejscach narazonych na działanie temperatur powyżej 50 °C lub poniżej –10 °C.

### Rozwiązywanie problemów

Poniższe działania pomogą rozwiązać wszelkie problemy z aparatem. Przed skontaktowaniem się ze sprzedawcą lub autoryzowanym serwisem firmy Nikon zapoznaj się z tą listą.

**krok 1** **Sprawdź listę najczęstszych występujących problemów.**  
Często występujące problemy i ich rozwiązania opisano w części dotyczącej rozwiązywania problemów w dokumencie *Przewodnik użytkownika*.

**krok 2** **Wyłącz aparat i wyjmij akumulator, zczekaj ok. minutę, po czym włóż akumulator i włóż aparat.**

**krok 2** **✓ Po wykonaniu zdjęcia aparat może kontynuować zapis danych na karcie pamięci. Zaczekaj ok. minutę, zanim wyjmiesz akumulator.**

**krok 3** **Zajrzyj na stronę internetową firmy Nikon.**

• Celem uzyskania informacji na temat wsparcia lub odpowiedzi na najczęściej zadawane pytania odwiedź lokalną wersję naszej strony internetowej (patrz „Pomoc techniczna Nikon” w lewym górnym rogu tej strony).  
• Aby pobrać najnowszą wersję oprogramowania aparatu, odwiedź stronę:  
<https://downloadcenter.nikonimglib.com/>

**krok 4** **Skontaktuj się z autoryzowanym serwisem firmy Nikon.**

Kontynuacja na odwrocie ➔

Zasady bezpieczeństwa
<p> <p>Aby zapobiec uszkodzeniu mienia lub obrażeniom ciała użytkownika lub innych osób, przed rozpoczęciem korzystania z tego produktu przeczytaj „Zasady bezpieczeństwa” w całości.</p> <p>Po przeczytaniu tych instrukcji dotyczących bezpieczeństwa przechowuj je w łatwo dostępnym miejscu, aby móc z nich skorzystać w przyszłości.</p> <p><b>⚠️ NIEBEZPIECZEŃSTWO:</b> nieprzestrzeganie środków ostrożności oznaczonych tą ikoną niesie wysokie ryzyko śmierci lub poważnych obrażeń ciała.</p> <p><b>⚠️ OSTRZEŻENIE:</b> nieprzestrzeganie środków ostrożności oznaczonych tą ikoną może prowadzić do śmierci lub poważnych obrażeń ciała.</p> <p><b>⚠️ PRZESTROGA:</b> nieprzestrzeganie środków ostrożności oznaczonych tą ikoną może prowadzić do obrażeń ciała lub uszkodzenia mienia.</p> </p>

⚠️ OSTRZEŻENIE
<p><b>Nie używać podczas chodzenia lub kierowania pojazdem.</b> Nieprzestrzeganie tego środka ostrożności może prowadzić do wypadków lub obrażeń ciała z innego powodu.</p> <p><b>Nie demontować ani nie modyfikować tego produktu.</b> Nie dotykać wewnętrznych części odsłoniętych w wyniku upadku lub innego wypadku. Nieprzestrzeganie tych środków ostrożności może prowadzić do porażenia prądem lub innych obrażeń ciała.</p> <p><b>W razie zauważenia nietypowych objawów, jak wydostawanie się dymu z produktu, nagrzanie produktu lub nietypowe zapachy, niezwłocznie odłączyć akumulator lub inne źródło zasilania.</b> Dalsze użytkowanie może prowadzić do pożaru, poparzeń lub innych obrażeń ciała.</p> <p><b>Chronić przed wodą i wilgocią. Nie dotykać mokrymi rękami.</b> Nie dotykać wtyczki mokrymi rękami. Nieprzestrzeganie tych środków ostrożności może prowadzić do pożaru lub porażenia prądem.</p> <p><b>Nie narażać skóry na przedłużoną styczność z tym produktem, gdy jest on włączony lub podłączony do zasilania.</b> Nieprzestrzeganie tego środka ostrożności może prowadzić do słabych oparzeń.</p> <p><b>Nie używać tego produktu w miejscach występowania łatwopalnych pyłów lub gazów, takich jak propan, opary benzyny lub aerozole.</b> Nieprzestrzeganie tego środka ostrożności może prowadzić do wybuchu lub pożaru.</p> <p><b>Nie patrz bezpośrednio na słońce lub inne jasne źródło światła przez obiektyw.</b> Nieprzestrzeganie tego środka ostrożności może prowadzić do uszkodzenia wzroku.</p> <p><b>Nie kierować lampy błyskowej na operatora pojazdu mechanicznego.</b> Nieprzestrzeganie tego środka ostrożności może prowadzić do wypadków.</p> <p><b>Przechowywać ten produkt w miejscu niedostępnym dla dzieci.</b> Nieprzestrzeganie tego środka ostrożności może prowadzić do obrażeń ciała lub wadliwego działania produktu. Dodatkowe należy pamiętać, że małe części mogą być przyczyną zadławienia. <b>W razie połknięcia jakiegokolwiek części tego produktu przez dziecko, niezwłocznie uzyskać pomoc lekarską.</b></p> <p><b>Nie opłacać, nie owijać ani nie okraćć paszków wokół szyi.</b> Nieprzestrzeganie tego środka ostrożności może prowadzić do wypadków.</p> <p><b>Nie używać akumulatorów, ładowarek, zasilaczy sieciowych ani kabli USB, które nie są specjalnie przeznaczone do użytku z tym produktem. Podczas korzystania z akumulatorów, ładowarek, zasilaczy sieciowych i kabli USB przeznaczonych do użytku z tym produktem nie wolno:</b></p> <ul style="list-style-type: none"><li>Uszkadzać, modyfikować, ciągnąć silnie lub zginać przewodów albo kabli, umieszczać na nich ciężkich przedmiotów ani narażać ich na działanie gorąca lub płomieni.</li> <li>Używać konwerterów podróжных lub zasilaczy przeznaczonych do zmiany poziomu napięcia ani w połączeniu z przemiennikami prądu stałego na prąd zmienny.</li></ul> <p>Nieprzestrzeganie tych środków ostrożności może prowadzić do pożaru lub porażenia prądem.</p> <p><b>Nie dotykać wtyczki podczas ładowania produktu ani nie używać zasilacza sieciowego podczas burz z piorunami.</b> Nieprzestrzeganie tego środka ostrożności może prowadzić do porażenia prądem.</p> <p><b>Kurz znajdujący na cześciach metalowych wtyczki lub w ich pobliżu należy usuwać suchą szmatką.</b> Dalsze użytkowanie może spowodować pożar.</p> <p><b>Nie dotykać gołymi rękami miejsc narażonych na działanie skrajnie wysokich lub niskich temperatur.</b> Nieprzestrzeganie tego środka ostrożności może prowadzić do poparzeń lub odmrożeń.</p>

⚠️ PRZESTROGA
<p><b>Nie pozostawiać obiektywu skierowanego na słońce lub inne źródła silnego światła.</b> Światło zogniskowane przez obiektyw może spowodować pożar lub uszkodzenie wewnętrznych części produktu. Podczas fotografowania obiektów pod światło utrzymywać słońce w znacznej odległości poza kadrem. Światło słoneczne zogniskowane wewnątrz aparatu, gdy słońce znajduje się blisko kadru, może spowodować pożar.</p> <p><b>Wyłączyć ten produkt, gdy jego użytkowanie jest zabronione. Wyłączyć funkcje bezprzewodowe, gdy korzystanie z urządzeń bezprzewodowych jest zabronione.</b> Sygnały o częstotliwości radiowej emitowane przez ten produkt mogą zakłócać działanie wyposażenia na pokładzie samolotu lub w szpitalach albo innych placówkach opieki zdrowotnej.</p> <p><b>Wyjąć akumulator i odłączyć zasilacz sieciowy, jeśli ten produkt nie będzie używany przez długi okres.</b> Nieprzestrzeganie tego środka ostrożności może prowadzić do pożaru lub wadliwego działania produktu.</p> <p><b>Nie wyzwaliać błysku lampy błyskowej, gdy lampa styka się albo jest w bezpośredniej bliskości ze skórą lub jakimś przedmiotem.</b> Nieprzestrzeganie tego środka ostrożności może prowadzić do poparzeń lub pożaru.</p> <p><b>Nie pozostawiać produktu w miejscu, gdzie będzie on narażony na wpływ skrajnie wysokiej temperatury przez długi okres, np. w zamkniętym samochodzie lub w miejscu bezpośrednio nasłonecznionym.</b> Nieprzestrzeganie tego środka ostrożności może prowadzić do pożaru lub wadliwego działania produktu.</p> <p><b>Nie patrz na diodę nagrywania z niewielkiej odległości ani przez długi czas.</b> Nieprzestrzeganie tego środka ostrożności może negatywnie wpływać na wzrok.</p> <p><b>Nie transportować aparatów lub obiektywów z podłączonymi stykami lub podobnymi akcesoriami.</b> Nieprzestrzeganie tego środka ostrożności może prowadzić do obrażeń ciała lub wadliwego działania produktu.</p>

⚠️ NIEBEZPIECZEŃSTWO (Akumulatory)
<p><b>Nie obchodzić się niewłaściwie z akumulatorami.</b> Nieprzestrzeganie następujących środków ostrożności może prowadzić do wycieku płynu z akumulatorów albo ich przegrzania, pęknięcia lub zapłonu:</p> <ul style="list-style-type: none"><li>Używać jedynie akumulatorów zatwierdzonych do użytku w tym produkcie.</li> <li>Nie narażać akumulatorów na działanie płomieni lub nadmiernego gorąca.</li> <li>Nie demontować.</li> <li>Nie zwierać styków, dotykając nimi naszyjników, spiniek do włosów lub innych metalowych przedmiotów.</li> <li>Nie narażać akumulatorów ani produktów, do których są włożone, na silne wstrząsy i uderzenia.</li> <li>Nie stawać na akumulatorach, nie przekłuwać ich gwóźdźiami ani nie uderzać w nie młotkami.</li></ul> <p><b>Ładować tylko we wskazany sposób.</b> Nieprzestrzeganie tego środka ostrożności może prowadzić do wycieku płynu z akumulatorów albo ich przegrzania, pęknięcia lub zapłonu.</p> <p><b>Jeśli płyn z akumulatora dostanie się do oczu, przepłukać oczy dużą ilością czystej wody i niezwłocznie uzyskać pomoc lekarską.</b> Opóźnienie interwencji może prowadzić do uszkodzenia oczu.</p> <p><b>Postępować zgodnie z poleceniami personelu linii lotniczej.</b> Jeśli pozostawi się akumulatory bez nadzoru na dużej wysokości w środowisku pozbawionym ciśnienia, może dojść do wycieku elektrolitu z akumulatorów albo przegrzania, pęknięcia lub zapłonu akumulatorów.</p>

⚠️ OSTRZEŻENIE (Akumulatory)
<p><b>Przechowywać akumulator w miejscu niedostępnym dla dzieci.</b> <b>W razie połknięcia akumulatora przez dziecko, niezwłocznie uzyskać pomoc lekarską.</b></p> <p><b>Przechowywać akumulator w miejscu niedostępnym dla zwierząt domowych i innych zwierząt.</b> Jeśli akumulatory zostaną ugryzione, zmiażdżone lub w inny sposób uszkodzone przez zwierzęta, może dojść do wycieku płynu z akumulatorów, ich przegrzania, pęknięcia lub zapłonu.</p> <p><b>Nie zanurzać akumulatorów w wodzie ani nie narażać ich na działanie deszczu.</b> Nieprzestrzeganie tego środka ostrożności może prowadzić do pożaru lub wadliwego działania produktu. Niezwłocznie wysuszyć produkt ręcznikiem lub podobnym przedmiotem, jeśli się zamoczy.</p> <p><b>Niezwłocznie zaprzestać użytkowania w przypadku zauważenia jakichkolwiek zmian w akumulatorach, takich jak obdarwienie lub odsłazkalenie. Przestać ładować akumulatory EN-EL25, jeśli nie ładują się w wyznaczonym czasie.</b> Nieprzestrzeganie tych środków ostrożności może prowadzić do wycieku płynu z akumulatorów albo ich przegrzania, pęknięcia lub zapłonu.</p> <p><b>Jeśli akumulatory już nie są potrzebne, zainicjować ich styki taśmą.</b> Zetknięcie się metalowych przedmiotów ze stykami może spowodować przegrzanie, pęknięcie lub pożar.</p> <p><b>Jeśli płyn z akumulatora zetknie się ze skórą lub oddzieją osobę, niezwłocznie przepłukać miejsce styczności dużą ilością czystej wody.</b> Nieprzestrzeganie tego środka ostrożności może prowadzić do podrażnienia skóry.</p>

Uwagi
<ul style="list-style-type: none"><li>Zadna część dokumentacji dołączonej do tego urządzenia nie może być kopiowana, przesyłana, przekazywana, przechowywana w systemie służącym do pozyskiwania informacji ani tłumaczona na jakikolwiek język niezależnie od formy i sposobu bez uprzedniej pisemnej zgody firmy Nikon.</li> <li>Firma Nikon zastrzega sobie prawo do zmiany wyglądu i danych technicznych sprzętu i oprogramowania opisanych w tym dokumencie w dowolnym momencie i bez wcześniejszego powiadomienia.</li> <li>Firma Nikon nie ponosi odpowiedzialności za ewentualne szkody spowodowane używkowaniem aparatu.</li> <li>Dołożono wszelkich starań, aby informacje zawarte w tej dokumentacji były ściśle i pełne, jednak w przypadku zauważenia jakichkolwiek błędów lub pominięć będziemy wdzięczni za poinformowanie o nich lokalnego przedstawiciela firmy Nikon (adres podany osobno).</li></ul> <p><b>Uwaga o zakazie kopiowania i reprodukcji</b></p> <p>Samo posiadanie materiałów skopiowanych lub powielonych cyfrowo za pomocą skanera, cyfrowego aparatu fotograficznego lub innego urządzenia może być zabronione i podlegać odpowiedzialności karnej.</p> <ul style="list-style-type: none"><li><b>Dokumenty, których kopiowanie lub powielenie jest zabronione i podlega odpowiedzialności karnej</b> Nie wolno kopiować ani powielać banknotów, monet, papierów wartościowych, obligacji państwowych ani samorządowych, nawet jeżeli egzemplarze powstałe w wyniku skopiowania lub reprodukcji zostaną oznaczone jako „Przykład” lub „Wzór”. Zabronione jest kopiowanie i reprodukcja banknotów, monet i papierów wartościowych znajdujących się w obiegu w innym kraju.</li></ul> <p>Jeżeli nie uzyskano wcześniej pozwolenia ze strony właściwych władz, zabronione jest kopiowanie i reprodukcja nieużywanych znaczków pocztowych i kart pocztowych wyemitowanych przez rząd.</p> <ul style="list-style-type: none"><li>Zabronione jest kopiowanie i reprodukcja pieczęci i poświadczonych dokumentów urzędowych.</li></ul> <ul style="list-style-type: none"><li><b>Ograniczenia dotyczące niektórych kopii i reprodukcji</b> Władze wprowadziły ograniczenia dotyczące kopiowania i reprodukcji papierów wartościowych emitowanych przez firmy prywatne (akcje, faktury, czeki, bony towarowe itp.), biletoów na dojazdy oraz talonów i kuponów. Wyjątkiem są sytuacje, gdy jedna minimalna liczba kopii jest wymagana w firmie do użytku służbowego. Zabronione jest również kopiowanie i powielenie paszportów wydanych przez rząd, zezwoleń wydanych przez organy publiczne i grupy prywatne, dowodów osobistych, biletoów i bonów żywnościowych.</li></ul> <ul style="list-style-type: none"><li><b>Przestrzegaj treści informacji o prawach autorskich</b> Zgodnie z prawem ochrony własności intelektualnej, wykonanych aparatem zdjęć ani nagrań prac chronionych prawem autorskim nie wolno wykorzystywać bez zgody właściciela praw autorskich. Użytek osobisty stanowi wyjątek, ale zwróć uwagę, że nawet uzytek osobisty może być ograniczony w przypadku zdjęć lub nagrań wystaw lub występów na żywo.</li></ul>

<p><b>Użyć tylko markowych akcesoriów elektronicznych Nikon</b></p> <p>Aparaty Nikon zostały zaprojektowane zgodnie z najwyższymi standardami i zawierają złożone obwody elektroniczne. Tylko akcesoria elektroniczne marki Nikon (w tym obiektywy, ładowarki do akumulatora, akumulatory, zasilacze sieciowe i opcjonalne lampy błyskowe) zatwierdzone przez firmę Nikon do użytku w połączeniu z tym aparatem cyfrowym Nikon są specjalnie zaprojektowane i przeznaczone do pracy zgodnie z wymogami dotyczącymi działania i bezpieczeństwa tych obwodów elektronicznych, co zostało potwierdzone odpowiednimi testami.</p> <p>Korzystanie z akcesoriów elektronicznych marek innych niż Nikon może spowodować uszkodzenie aparatu i unieważnienie gwarancji Nikon. Korzystanie z akumulatorów jonowo-litowych innych firm, bez znaku holograficznego firmy Nikon (przedstawionego po prawej stronie), może zakłócić normalną pracę aparatu lub spowodować przegrzanie, zapłon, zerbiecie lub wyeknic z akumulatora.</p> <p>Aby uzyskać więcej informacji o markowych akcesoriach firmy Nikon, należy skontaktować się z lokalnym przedstawicielem handlowym firmy Nikon.</p>
---

<p><b>Karty pamięci</b></p> <ul style="list-style-type: none"><li>W trakcie pracy karty pamięci mogą się nagrzewać. Zachowaj szczególną ostrożność podczas wyjmowania karty pamięci z aparatu.</li> <li>Podczas formatowania karty, rejestrowania i usuwania danych bądź ich kopiowania na komputer lub inne urządzenie nie wykonuj poniższych czynności. Nieprzestrzeganie tego środka ostrożności może doprowadzić do utraty danych lub uszkodzenia aparatu bądź karty pamięci. <ul style="list-style-type: none"><li>Nie wyciągaj ani nie wkładaj karty pamięci</li> <li>Nie wyłaczaj aparatu</li> <li>Nie wyciągaj akumulatora</li> <li>Nie dotykaj portu karty pamięci palcami ani metalowymi przedmiotami.</li> <li>Nie używaj nadmiernej siły podczas posługiwania się kartą pamięci.</li> <li>Nieprzestrzeganie tego środka ostrożności może prowadzić do uszkodzenia karty.</li> <li>Nie wyciągaj ani nie upuszczaj karty pamięci. Nie narażaj karty na silne wstrząsy fizyczne.</li> <li>Nie narażaj karty pamięci na kontakt z wodą, ciepłem lub światłem słonecznym.</li> <li>Nie formatuj karty pamięci w komputerze.</li></ul></li></ul>
--

<p><b>❗ Przed zrobieniem ważnych zdjęć</b></p> <p>Przed przystąpieniem do fotografowania ważnych okazji (np. ślubów lub własnych wypraw) należy zrobić zdjęcie próbne, aby mieć pewność, że aparat działa normalnie. Firma Nikon nie ponosi odpowiedzialności za straty ani utraccone korzyści spowodowane niewłaściwym działaniem produktu.</p> <p><b>📷 Program Life-Long Learning</b></p> <p>Chcąc zapewnić klientom stałą pomoc techniczną i wiedzę na temat swoich produktów, firma Nikon w ramach programu „Life-Long Learning” udostępnia najświeższe informacje pod następującymi adresami internetowymi:</p> <ul style="list-style-type: none"><li><b>Dla użytkowników w USA:</b> <span>https://www.nikonusa.com/</span></li> <li><b>Dla użytkowników w Kanadzie:</b> <span>https://www.nikon.ca/</span></li> <li><b>Dla użytkowników w Meksyku:</b> <span>https://www.nikon.com.mx/</span></li> <li><b>Dla użytkowników w Ameryce Łacińskiej:</b> <span>https://www.nikonamericalatina.com/</span></li> <li><b>Dla użytkowników w Europie:</b> <span>https://www.europe-nikon.com/support/</span></li> <li><b>Dla użytkowników w Azji, Oceanii, na Bliskim Wschodzie i w Afryce:</b> <span>https://www.nikon-asia.com/</span></li></ul> <p>W wrotnych tych można znaleźć aktualne informacje o produktach, wskazówki, odpowiedzi na najczęściej zadawane pytania oraz ogólne informacje na temat fotografowania cyfrowego i obróbki zdjęć. Dodatkowych informacji udziela przedstawiciel firmy Nikon na danym obszarze. Dane kontaktowe można znaleźć pod następującym adresem: <span>https://imaging.nikon.com/</span></p>
--

<p><b>Uwagi dla klientów w Europie</b></p> <p><b>OSTRZEŻENIE:</b> ISTNIEJE RYZYKO EKSPLOZJI, JEŚLI AKUMULATOR/BATERIĘ ZASTĄPI SIĘ NIEWŁAŚCIWYM TYPEM. ZUŻYTY AKUMULATOR/ZUŻYTĄ BATERIĘ NALEŻY ZUŻYLIZOWAĆ ZGODNIE Z INSTRUKCJĄ.</p> <p>Ten symbol wskazuje, że urządzenia elektryczne i elektroniczne podlegają selektywnej zbiórce odpadów.</p> <p>Poniższe informacje dotyczą tylko użytkowników w krajach europejskich:</p> <ul style="list-style-type: none"><li>Ten produkt jest przeznaczony do zbiórki selektywnej w odpowiednich punktach zbiórki odpadów. Nie należy go wyrzucać z odpadami z gospodarstw domowych.</li> <li>Selektywna zbiórka odpadów i recykling pomagają oszczędzać zasoby naturalne i zapobiegają negatywnym konsekwencjom dla ludzkiego zdrowia i środowiska naturalnego, które mogłyby być spowodowane nieodpowiednim usuwaniem odpadów.</li> <li>Więcej informacji można uzyskać u sprzedawcy lub w wydziale miejscowych władz zajmującym się utylizacją odpadów.</li></ul> <p>Ten symbol umieszczony na akumulatorze/baterii wskazuje, że akumulator/bateria jest objęty/objęta oddzielnym systemem zbiórki odpadów.</p> <p>Poniższe informacje dotyczą tylko użytkowników w krajach europejskich:</p> <ul style="list-style-type: none"><li>Wszelkie akumulatory/baterie, niezależnie od tego, czy są oznaczone tym symbolem, czy też nie, są przeznaczone do zbiórki selektywnej w odpowiednich punktach zbiórki odpadów. Nie należy ich wyrzucać razem z odpadami z gospodarstw domowych.</li> <li>Więcej informacji można uzyskać u sprzedawcy lub w wydziale miejscowych władz zajmującym się utylizacją odpadów.</li></ul>
--

<p><b>Uwagi dla klientów w Europie</b></p> <p><b>OSTRZEŻENIE:</b> ISTNIEJE RYZYKO EKSPLOZJI, JEŚLI AKUMULATOR/BATERIĘ ZASTĄPI SIĘ NIEWŁAŚCIWYM TYPEM. ZUŻYTY AKUMULATOR/ZUŻYTĄ BATERIĘ NALEŻY ZUŻYLIZOWAĆ ZGODNIE Z INSTRUKCJĄ.</p> <p>Ten symbol wskazuje, że urządzenia elektryczne i elektroniczne podlegają selektywnej zbiórce odpadów.</p> <p>Poniższe informacje dotyczą tylko użytkowników w krajach europejskich:</p> <ul style="list-style-type: none"><li>Ten produkt jest przeznaczony do zbiórki selektywnej w odpowiednich punktach zbiórki odpadów. Nie należy go wyrzucać z odpadami z gospodarstw domowych.</li> <li>Selektywna zbiórka odpadów i recykling pomagają oszczędzać zasoby naturalne i zapobiegają negatywnym konsekwencjom dla ludzkiego zdrowia i środowiska naturalnego, które mogłyby być spowodowane nieodpowiednim usuwaniem odpadów.</li> <li>Więcej informacji można uzyskać u sprzedawcy lub w wydziale miejscowych władz zajmującym się utylizacją odpadów.</li></ul> <p>Ten symbol umieszczony na akumulatorze/baterii wskazuje, że akumulator/bateria jest objęty/objęta oddzielnym systemem zbiórki odpadów.</p> <p>Poniższe informacje dotyczą tylko użytkowników w krajach europejskich:</p> <ul style="list-style-type: none"><li>Wszelkie akumulatory/baterie, niezależnie od tego, czy są oznaczone tym symbolem, czy też nie, są przeznaczone do zbiórki selektywnej w odpowiednich punktach zbiórki odpadów. Nie należy ich wyrzucać razem z odpadami z gospodarstw domowych.</li> <li>Więcej informacji można uzyskać u sprzedawcy lub w wydziale miejscowych władz zajmującym się utylizacją odpadów.</li></ul>
--

<p><b>Użyć tylko markowych akcesoriów elektronicznych Nikon</b></p> <p>Aparaty Nikon zostały zaprojektowane zgodnie z najwyższymi standardami i zawierają złożone obwody elektroniczne. Tylko akcesoria elektroniczne marki Nikon (w tym obiektywy, ładowarki do akumulatora, akumulatory, zasilacze sieciowe i opcjonalne lampy błyskowe) zatwierdzone przez firmę Nikon do użytku w połączeniu z tym aparatem cyfrowym Nikon są specjalnie zaprojektowane i przeznaczone do pracy zgodnie z wymogami dotyczącymi działania i bezpieczeństwa tych obwodów elektronicznych, co zostało potwierdzone odpowiednimi testami.</p> <p>Korzystanie z akcesoriów elektronicznych marek innych niż Nikon może spowodować uszkodzenie aparatu i unieważnienie gwarancji Nikon. Korzystanie z akumulatorów jonowo-litowych innych firm, bez znaku holograficznego firmy Nikon (przedstawionego po prawej stronie), może zakłócić normalną pracę aparatu lub spowodować przegrzanie, zapłon, zerbiecie lub wyeknic z akumulatora.</p> <p>Aby uzyskać więcej informacji o markowych akcesoriach firmy Nikon, należy skontaktować się z lokalnym przedstawicielem handlowym firmy Nikon.</p>
---

Dbanie o aparat i akumulator: Przestrogi
<p>📌 <b>Dbanie o aparat</b></p> <ul style="list-style-type: none"><li>🛑 <b>Nie upuszczaj aparatu</b> Nie upuszczaj aparatu ani obiektywu ani nie narażaj ich na uderzenia. Pod wpływem silnych uderzeń lub drganí produkt może nie działać prawidłowo.</li> <li>🛑 <b>Chroni przed wodą i wilgocią</b> Chroni aparat przed wodą i wilgocią. Naprawa mechanizmu wewnętrznego zarzewialego w wyniku przeniknięcia wody do aparatu jest nie tylko kosztowna, ale może okazać się niemożliwą do wykonania.</li> <li>🛑 <b>Unikaj nagłych zmian temperatury</b> W przypadku przeniesienia aparatu z zimnego miejsca do ciepłego lub odwrotnie wewnątrz i na zewnątrz aparatu może dochodzić do skraplania się wody, która może spowodować uszkodzenia. Przed przeniesieniem aparatu z miejsca o dużej różnicy temperatur umieść aparat w futerale lub szczerlinie zamkniętej torebce z tworzywa. Kiedy aparat dostosuje się do temperatury otoczenia, możesz wyjąć go z futerału i użyć.</li> <li>🛑 <b>Chroni aparat przed działaniem silnych pól magnetycznych</b> Wyladowania elektrostatyczne lub pola magnetyczne emitowane przez urządzenia, takie jak nadajniki radiowe, mogą zakłócać pracę monitora, uszkodzić dane zapisane na karcie pamięci i wpływać na wewnętrzne obwody aparatu.</li> <li>🛑 <b>Nie pozostawiaj obiektywu skierowanego na słońce</b> Nie pozostawiaj obiektywu skierowanego na słońce lub inne źródła silnego światła przez długi czas. Intensywne światło może uszkodzić matrycę, powodując jej wyblaknięcie lub wypalenie. Zdjęcia wykonywane aparatem mogą być wówczas nieostre (efekt białego rozmycia).</li> <li>🛑 <b>Lasery i inne jasne źródła światła</b> Nie kieruj laserów ani innych bardzo jasnych źródeł światła w stronę obiektywu, ponieważ może to uszkodzić matrycę aparatu.</li> <li>🛑 <b>Czyszczenie</b> W celu wyczyszczenia korpusu aparatu delikatnie zdmuchnij kurz i klaczkzi za pomocą gruszki, a następnie przetrzyj aparat miękką, suchą ściereczką. Po korzystaniu z aparatu na plaży lub brzegu morza zetrzyj piasek i sól za pomocą ściereczki zwilżonej świeżą wodą, po czym starannie osusz aparat.</li> <li>🛑 <b>Czyszczenie obiektywu</b> Szklana soczewka jest bardzo podatna na uszkodzenia: do usunięcia kurzu i klaczków użyj gruszki. W przypadku korzystania z powietrza w sprayu trzymaj puszkę pionowo, aby uniknąć przedostania się cieczy, która mogłaby uszkodzić soczewki. Celem usunięcia śladów palców i innych zanieczyszczeń z obiektywu nanieś niewielką ilość środka do czyszczenia obiektywów, a następnie starannie wytrzyj obiektyw.</li> <li>🛑 <b>Nie dotykaj matrycy</b> W żadnych okolicznościach nie wywieraj jakiegokolwiek nacisku na matrycę, nie dotykaj jej narzędziami do czyszczenia ani nie kieruj na nią podmuchów powietrza z gruszki. W przeciwnym razie może dojść do zarysowania lub innego uszkodzenia matrycy.</li></ul>

<p><b>📌 Dbanie o akumulator</b></p> <ul style="list-style-type: none"><li>🛑 <b>Środki ostrożności dotyczące użytkowania</b> <ul style="list-style-type: none"><li>W przypadku nieprawidłowej obsługi akumulatora może dojść do pęknięcia i wycieku elektrolitu, który powoduje korozję produktu. Podczas użytkowania akumulatora przestrzegaj następujących środków ostrożności: <ul style="list-style-type: none"><li>Wyłącz aparat przed wymianą akumulatora.</li> <li>Po dłużej pracy akumulator może być gorący.</li> <li>Utrzymuj styki akumulatora w czystości.</li> <li>Używaj jedynie akumulatorów zatwierdzonych do użytku z tym produktem.</li> <li>Nie zwieraj styków akumulatora, nie rozkładaj go na części ani nie narażaj na działanie płomieni lub nadmiernego gorąca.</li> <li>Jeśli akumulator nie jest włożony do aparatu, zainicjuj styki. Jeśli dostępna jest pokrywka styków, zamocuj ją na akumulatorze. Jeśli pokrywka styków nie jest dostępna, przechowuj akumulator osobno w plastikowej torebce lub innym pojemniku wykonanym z materiału nieprzewodzącego.</li></ul></li> <li>Jeśli akumulator jest gorący, np. bezpośrednio po zakończeniu pracy, przed rozpoczęciem ładowania zaczekaj, aż ostygnie. Próba naładowania akumulatora, kiedy jego temperatura wewnętrzna jest podwyższona, może doprowadzić do zmniejszenia jego wydajności, braku ładowania lub tylko częściowego naładowania.</li> <li>Jeśli akumulator nie będzie używany przez pewien czas, wyciąm go z aparatu na czas przechowywania. Akumulator przechowuj w suchym, chłodnym miejscu o temperaturze otoczenia od 15<span> </span>°C do 25<span> </span>°C. Unikaj miejsc, w których występują bardzo wysokie lub bardzo niskie temperatury.</li> <li>Akumulator ładuj co najmniej co sześć miesięcy. Jeśli akumulator nie jest używany przez dłuższy czas, co sześć miesięcy naładuj go, po czym z powrotem umieść w chłodnym miejscu do przechowywania.</li> <li>Na czas przechowywania wyciąm akumulator z aparatu. Aparat i ładowarka pobierają niewielkie ilości mocy nawet kiedy są wyłączone i mogą całkowicie rozładować akumulator, tak że nie będzie on dłużej funkcjonował.</li> <li>Nie używaj akumulatora w temperaturze otoczenia poniżej 0<span> </span>°C lub powyżej 40<span> </span>°C. Nieprzestrzeganie tego środka ostrożności może doprowadzić do uszkodzenia akumulatora lub zmniejszyć jego wydajność. Akumulator ładuj w pomieszczeniu o temperaturze otoczenia od 5<span> </span>°C do 35<span> </span>°C. Akumulator nie będzie się ładować, jeśli temperatura jest niższa od 0<span> </span>°C lub wyższa od 60<span> </span>°C.</li> <li>Ładowanie akumulatora w temperaturze od 0<span> </span>°C do 15<span> </span>°C i od 45<span> </span>°C do 60<span> </span>°C może zmniejszyć jego pojemność i wydłużyć czas ładowania.</li> <li>Z reguły w niskiej temperaturze pojemność ładowania akumulatora jest mniejsza niż zwykle.</li> <li>Z reguły w niskiej temperaturze dostępna pojemność akumulatora jest mniejsza niż zwykle. Ta spowodowana temperaturą zmiąna pojemności jest wskazywana przez wskaźnik poziomu naładowania akumulatora.</li> <li>W rezultacie wraz ze spadkiem temperatury wskaźnik akumulatora może pokazywać spadek pojemności, mimo że akumulator jest w pełni naładowany.</li> <li>Po pracy akumulator może być gorący. Zachowaj szczególną ostrożność podczas wycjmowania akumulatora z aparatu.</li></ul></li></ul>
--

<ul style="list-style-type: none"><li>🛑 <b>Naładuj akumulator przed użyciem</b> Naładuj akumulator przed pierwszym użyciem. Dostarczony akumulator nie jest fabrycznie naładowany do pełna.</li> <li>🛑 <b>Przygotuj akumulator zapasowy</b> Przed rozpoczęciem wykonywania zdjęć przygotuj zapasowy, całkowicie naładowany akumulator. Zależnie od lokalizacji, natychmiastowy zakup akumulatorów zapasowych może być trudny.</li> <li>🛑 <b>Przygotuj w pełni naładowany akumulator zapasowy na chłodniejsze dni</b> W chłodniejsze dni częściowo naładowany akumulator może nie działać. Jeśli temperatura jest niska, naładuj jeden akumulator przed użyciem i przechowuj go w ciepłym miejscu celem późniejszej wymiany. Po ogrzaniu zimny akumulator może odzyskać część ładunku.</li> <li>🛑 <b>Poziom naładowania akumulatora</b> <ul style="list-style-type: none"><li>Cykliczne włączanie i wyłączanie aparatu przy rozładowanym akumulatorze może skrócić czas działania akumulatora. Naładuj całkowicie rozładowane akumulatory przed ich ponownym użyciem.</li> <li>Znaczący spadek czasu utrzymywania ładunku przez w pełni naładowany akumulatora podczas pracy w temperaturze pokojowej wskazuje konieczność wymiany akumulatora na nowy. Wówczas musisz kupić nowy akumulator.</li></ul></li> <li>🛑 <b>Nie ładuj w pełni naładowanego akumulatora</b> Ładowanie akumulatora po jego pełnym naładowaniu może negatywnie wpłynąć na jego wydajność.</li> <li>🛑 <b>Recykling zużytych akumulatorów</b> Oddawaj akumulatory do recyklingu zgodnie z przepisami krajowymi, pamiętając o zainicjowaniu ich styków taśmą przed oddaniem.</li></ul>
---

Znaki towarowe i licencje
<p>• Logotypy SD, SDHC i SDXC to znaki towarowe SD-3C, LLC.</p> <p>• Windows to zastrzeżony znak towarowy lub znak towarowy firmy Microsoft Corporation w USA i/lub innych krajach.</p> <p>• Apple®, App Store®, logotypy Apple, iPhone®, iPad®, Mac oraz macOS są znakami towarowymi firmy Apple Inc. zastrzeżonymi w USA i/lub innych krajach.</p> <p>• Android, Google Play oraz logotypy Google Play są znakami towarowymi Google LLC. Robot Android został odwzorowany lub zmodyfikowany na podstawie projektu utworzonego i udostępnionego przez Google. Jego wykorzystanie jest zgodne z warunkami opisanymi w Licencji Creative Commons 3.0 – Uznanie autorstwa.</p> <p>• IOS to wykorzystywana na licencji znak towarowy lub zastrzeżony znak towarowy firmy Cisco Systems Inc. w USA i/lub innych krajach.</p> <p>• HDMI, logo HDMI oraz High-Definition Multimedia Interface są znakami towarowymi lub zastrzeżonymi znakami towarowymi firmy HDMI Licensing, LLC.</p> <p>• Znak słowny oraz logotyp Bluetooth® są zastrzeżonymi znakami towarowymi firmy Bluetooth SIG, Inc., a każde wykorzystanie tych znaków przez firmę Nikon podlega licencji.</p> <p>• Wi-Fi oraz logotyp Wi-Fi są znakami towarowymi lub zastrzeżonymi znakami towarowymi Wi-Fi Alliance.</p> <p>• Wszelkie pozostałe nazwy handlowe użyte w tym dokumencie lub innej dokumentacji dostarczonej wraz z produktem Nikon są znakami towarowymi bądź zastrzeżonymi znakami towarowymi ich właścicieli.</p> <p>• Use of the Made for Apple badge means that an accessory has been designed to connect specifically to the Apple products identified in the badge, and has been certified by the developer to meet Apple performance standards. Apple is not responsible for the operation of this device or its compliance with safety and regulatory standards. Please note that the use of this accessory with an Apple product may affect wireless performance.</p> <p>• Oprogramowanie tego produktu zawiera oprogramowanie typu open source chronione przez prawa autorskie osób trzecich. Warunki licencji na to oprogramowanie typu open source można znaleźć w <i>Przewodnik użytkownika</i>. <span>https://downloadcenter.nikonimajil.com/</span></p>

Bluetooth i Wi-Fi (beprzewodowa sieć LAN)
<p>Niniejszy produkt podlega przepisom eksportowym USA (ang. Export Administration Regulations – EAR). Zezwolenie rządu USA nie jest konieczne w celu eksportowania do krajów innych niż wymienione poniżej, które w dniu redakcji tego tekstu były objęte embargiem lub szczególnymi ograniczeniami: Iran, Korea Połudnocna, Kuba, Sudan i Syria (lista może ulec zmianie).</p> <p>Korzystanie z urządzeń bezprzewodowych może być zakazane w niektórych krajach lub regionach. Skontaktuj się z autoryzowanym serwisem firmy Nikon przed rozpoczęciem korzystania z funkcji bezprzewodowych tego produktu poza krajem zakupu.</p> <p>Nadajnik Bluetooth tego urządzenia pracuje w paśmie 2,4 GHz</p> <p><b>Informacja dla klientów w Europie i krajach przestrzegających zapisów Dyrektywy radiowej (RED)</b></p> <p>Niniejszym firma Nikon Corporation oświadcza, że urządzenie radiowe typu z 30 jest zgodne z Dyrektywą 2014/53/UE. Pełny tekst deklaracji zgodności UE jest dostępny pod następującym adresem internetowym: <span>https://imaging.nikon.com/support/pdf/DoC_N2121.pdf</span></p>

<p><b>Wi-Fi</b></p> <ul style="list-style-type: none"><li>📌 <b>Częstotliwość robocza:</b> <ul style="list-style-type: none"><li>-2412–2462 MHz (kanał 11; Afryka, Azja, Boliwia, Europa i Oceania)</li> <li>-2412–2462 MHz (kanał 11), 5180–5825 MHz (5180–5580 MHz, 5660–5700 MHz i 5745–5825 MHz) (USA, Kanada, Meksyk)</li> <li>-2412–2462 MHz (kanał 11) 5180–5805 MHz (5180–5320 MHz i 5745–5805 MHz) (inne kraje w Amerykach)</li></ul></li> <li>📌 <b>Maksymalna moc wyjściowa (EIRP):</b> <ul style="list-style-type: none"><li>-Pasma 2,4 GHz: 4,5 dBm</li> <li>-Pasma 5 GHz: 6,8 dBm (kraj obu Ameryk)</li></ul></li></ul> <p><b>Bluetooth</b></p> <ul style="list-style-type: none"><li>📌 <b>Częstotliwość robocza:</b> <ul style="list-style-type: none"><li>Bluetooth: 2402–2480 MHz</li> <li>Bluetooth Low Energy: 2402–2480 MHz</li></ul></li> <li>📌 <b>Maksymalna moc wyjściowa (EIRP):</b> <ul style="list-style-type: none"><li>Bluetooth: –1,0 dBm</li> <li>Bluetooth Low Energy: –2,5 dBm</li></ul></li></ul>
--

<p><b>📌 Oznakowanie zgodności</b></p> <p>Niektóre informacje związane z normami, których wymogi spełnia aparat, można wyświetlić za pomocą opcji <b>[Oznakowanie zgodności]</b> w menu ustawień.</p>
--