



# DEOS 16s

DEHUMIDIFICATEUR  
DESUMIFICADOR  
DEHUMIDYFIKATOR  
DEZUMIDIFICATOR

 **ARISTON**

**MANUEL D'UTILISATEUR  
MANUEL DE UTILIZADOR  
INSTRUKCJA DLA UZYTKOWNIKA  
MANUALUL UTILIZATORULUI**

FR - PT - PL - RO



**WAŻNA UWAGA:**

Przeczytaj uważnie niniejszą instrukcję przed montażem i obsługą twojego nowego sprzętu. Zatrzymaj tę instrukcję, aby odnieść się do niej w przyszłości.

# Spis Treści

## Środki Ostrożności

Środki Ostrożności .....	43
--------------------------	----

## Przygotowanie

Identyfikacja części.....	51
Uwagi Dotyczące Projektu.....	51
Ustawienie urządzenia .....	52
Podczas korzystania z urządzenia .....	52

## Instrukcja Obsługi

Opcje Panelu Kontrolnego.....	52
Inne cechy .....	55
Usuwanie zebranej wody.....	57

## Pielęgnacja i Utrzymanie

Oczyść kratkę i obudowę.....	58
Wyczyść wiadro .....	58
Wyczyść filtr powietrza .....	58
Kiedy nie używasz urządzenia przez długi czas .....	59

## Wskazówki Dotyczące Rozwiązywania Problemów

Wskazówki Dotyczące Rozwiązywania Problemów .....	59
---	----

# Środki Ostrożności

## Przeczytaj Środki Ostrożności Przed Uruchomieniem i Instalacją

Aby zapobiec śmierci lub obrażeniom użytkownika lub innych osób i kosztowności, należy przestrzegać niniejszej instrukcji. Niepoprawne użytkowanie z powodu ignorowania instrukcji może doprowadzić do śmierci, zranienia lub uszkodzenia.



### OSTRZEŻENIE

Ten symbol wskazuje na możliwość odniesienia obrażeń lub utraty życia.



### UWAGA

Ten symbol wskazuje na możliwość szkód materialnych lub wystąpienia poważnych konsekwencji.



### OSTRZEŻENIE

- Nie należy przekraczać wartości gniazda sieciowego lub urządzenia połączeniowego.
- Nie obsługuj ani nie zatrzymuj urządzenia poprzez włączanie i wyłączanie zasilania.
- Nie uszkodz ani nie używaj nieokreślonego przewodu zasilającego.
- Nie modyfikuj długości przewodu zasilającego ani nie dziel gniazda z innymi urządzeniami
- Nie wkładaj ani wyciągaj wtyczki mokrymi rękami.
- Nie instaluj urządzenia w lokalizacji, w której mogą się znajdować gazy łatwopalne.
- Nie umieszczaj urządzenia w pobliżu źródła ciepła.
- Odłącz zasilanie, jeśli dochodzą z niego dziwne dźwięki, zapachy lub dym.
- Nigdy nie należy próbować rozbierać ani naprawiać urządzenia samodzielnie.
- Przed czyszczeniem wyłącz zasilanie i odłącz urządzenie.
- Nie używaj urządzenia w pobliżu łatwopalnego gazu lub materiałów łatwopalnych, takich jak benzyna, benzen, rozcieńczalnik itp.
- Nie pij ani nie używaj wody spuszczonej z urządzenia.
- Nie wydymaj wiadra z wodą podczas pracy.
- Nie używaj urządzenia w małych pomieszczeniach.
- Nie umieszczaj w miejscach, w których woda może dostać się na urządzenie.
- Umieść urządzenie na równym, mocnym odcinku podłogi.
- Nie zasłaniaj otworów wlotowych i wylotowych ściereczkami lub ręcznikami.
- Należy postępować ostrożnie w przypadku użytkowania urządzenia w pomieszczeniu z następującymi osobami: niemowlętami, dziećmi, osobami starszymi i osobami niewrażliwymi na wilgotność.
- Nie używaj w pobliżu chemikaliów.
- Nie należy wkładać palców ani innych obcych przedmiotów do kratki lub otworów. Zachowaj szczególną ostrożność, aby ostrzec dzieci przed tymi niebezpieczeństwami.
- Nie kładź ciężkich przedmiotów na kablu zasilającym i uważaj, aby kabel nie był ściśnięty.
- Nie wspinaj się na urządzenie, ani nie siadaj na nim.
- Zawsze bezpiecznie wkładaj filtry. Wyczyść filtr raz na dwa tygodnie.
- Jeśli woda dostanie się do urządzenia, wyłącz urządzenie i odłącz zasilanie, skontaktuj się z wykwalifikowanym technikiem serwisu.
- Nie umieszczaj wazonów z kwiatami ani innych pojemników na wodę na urządzeniu.
- Nie używać przedłużaczy.

**UWAGA**

- **Urządzenie może być używane przez dzieci powyżej 8 roku życia i osoby z ograniczonymi zdolnościami fizycznymi, zmysłowymi czy umysłowymi lub bez doświadczenia oraz wiedzy, jeśli są pod nadzorem lub otrzymali instrukcję jak używać urządzenie w bezpieczny sposób i rozumieją zagrożenia z nim związane. Urządzenie nie może być używane jako zabawka dla dzieci. Czyszczenie i konserwacja nie powinna być robiona przez dzieci bez nadzoru. (obowiązuje w krajach europejskich)**
- **To urządzenie nie jest przeznaczone do użytku przez osoby (wliczając dzieci) o ograniczeniach zdolności fizycznych, zmysłowych i psychicznych lub nie posiadających wiedzy ani doświadczenia, chyba że znajdują się pod nadzorem lub otrzymali instrukcję dotyczącą używania urządzenia od osób odpowiedzialnych za ich bezpieczeństwo. Dzieci powinny być nadzorowane by nie bawić się urządzeniem. (obowiązuje w innych krajach poza krajami europejskimi)**
- **Jeśli kabel zasilający jest uszkodzony, musi on zostać wymieniony przez producenta, serwisanta lub inną wykwalifikowaną osobę, aby uniknąć niebezpieczeństwa.**
- **Przed czyszczeniem lub inną konserwacją, urządzenie musi zostać odłączone od sieci zasilającej.**
- **Nie instaluj urządzenia w lokalizacji, w której mogą się znajdować gazy łatwopalne. Jeśli wokół urządzenia zgromadzi się łatwopalny gaz, może to spowodować pożar.**
- **Jeżeli urządzenie zostanie przewrócone podczas użytkowania, natychmiast wyłącz jednostkę i odłącz ją od głównego źródła zasilania. Sprawdź wzrokowo urządzenie, aby upewnić się, że nie ma uszkodzeń. Jeśli myślisz, że urządzenie mogło zostać uszkodzone, skontaktuj się z technikiem lub działem obsługi klienta w celu uzyskania pomocy.**
- **Podczas burzy należy odłączyć zasilanie, w celu uniknięcia uszkodzenia urządzenia przez wyładowania atmosferyczne.**
- **Nie prowadź kabli pod dywanem. Nie należy przykrywać kabla dywanami, bieżnikami lub innymi pokryciami. Nie prowadź kabla pod meblami lub urządzeniami. Unikaj układania kabli w strefie ruchu, aby uniknąć potknięcia się.**
- **Nie używaj urządzenia z uszkodzonym kablem lub wtyczką. Wyrzuć lub wymień urządzenie w autoryzowanej jednostce serwisowej, aby sprawdzić i/lub naprawić je.**
- **Aby zmniejszyć ryzyko pożaru lub porażenia prądem, nie używaj tego wentylatora z jakimkolwiek półprzewodnikowym urządzeniem sterującym prędkością.**
- **Urządzenie powinno być zainstalowane zgodnie z krajowymi przepisami prawnymi dotyczącymi okablowania.**
- **Skontaktuj się z autoryzowanym technikiem serwisowym w celu naprawy lub konserwacji tego urządzenia.**
- **Wyłącz urządzenie kiedy nie jest używane.**
- **Tabliczka producenta znajduje się na tylnym panelu urządzenia i zawiera dane elektryczne i inne dane techniczne specyficzne dla tego urządzenia.**
- **Sprawdź czy urządzenie jest uziemione prawidłowo. Właściwe uziemienie może zminimalizować ryzyko porażenia prądem i pożaru. Kabel zasilający z trójżębną wtyczką uziemiającą, chroni przed porażeniem.**
- **Twoje urządzenie musi być używane w prawidłowo uziemionym gniazdku ściennym. Jeżeli gniazdko ścienne, które zamierzasz używać, jest nieprawidłowo uziemione lub chronione przez bezpiecznik zwłoczny lub wyłącznik obwodu (dane elektryczne można znaleźć na tabliczce znamionowej), należy skorzystać z pomocy wykwalifikowanego elektryka do zainstalowania odpowiedniego gniazdka.**
- **Nie używaj klimatyzatora w wilgotnym pomieszczeniu, jak łazienka lub pralnia.**
- **Płytką obwodu urządzenia (PCB) została zaprojektowana z bezpiecznikiem zapewniającym zabezpieczenie izolacyjne. Specyfikacje bezpiecznika są wydrukowane na płycie głównej, takie jak: T 3,15 A / 250 V (lub 350 V) itp.**

## Uwaga na temat Fluorowanych Gazów (nie dotyczy urządzeń używających czynnika chłodniczego R290)

1. Fluorowane gazy cieplarniane są zawarte w hermetycznie zamkniętych urządzeniach. W celu uzyskania więcej informacji dotyczących typu, ilości i równoważnika CO<sub>2</sub> w tonach fluorowanych gazów cieplarnianych (w niektórych modelach) należy przejrzeć odpowiednie etykiety na urządzeniu.
2. Instalację, serwis, konserwację i naprawę musi przeprowadzić certyfikowany technik znający to urządzenie.
3. Deinstalacja i recykling produktu może być przeprowadzona tylko przez certyfikowanego technika.

## Uwaga Społeczna

Podczas używania pochłaniacza wilgoci w krajach europejskich należy postępować zgodnie z następującymi informacjami:

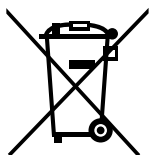

**WYRZUCANIE:** Nie wyrzucaj tego produktu jako nieposortowane odpady komunalne. Zbieraj te odpady oddzielnie, gdyż jest to wymagane do specjalnego przetwarzania.

Wyrzucanie tego urządzenia do odpadów gospodarstwa domowego jest zabronione.

Istnieje kilka możliwości do ich likwidacji:

- Gmina ustanowiła systemy zbiórki, w którym odpady elektroniczne mogą być usuwane nieodpłatnie przez użytkownika.
- Przy zakupie nowego produktu sprzedawca bezpłatnie odbiera stary produkt.
- Producent zabierze stare urządzenie do utylizacji nieodpłatnie od użytkownika.
- Jako że stare produkty zawierają cenne surowce, mogą być odsprzedane na skup złomu. Usuwanie odpadów w lasach i na terenach krajobrazowych zagraża zdrowiu, gdyż substancje niebezpieczne przedostają się do wód gruntowych, a następnie trafiają do łańcucha pokarmowego.

**OSTRZEŻENIE Dotyczące Użycia Czynnika Chłodniczego R32/R290**

- Środki przyspieszające rozmrażanie i czyszczenie, inne niż zalecane przez producenta, nie powinny być używane.
- Należy unikać przechowywania urządzenia w pobliżu stale działających źródeł zapłonu (na przykład: otwarty ogień, działające urządzenie gazowe lub działający grzejnik elektryczny).
- Nie przekłuwaj ani nie pal.
- Należy być świadomym że substancje chłodzące nie zawierają zapachu.
- Urządzenie powinno być instalowane, obsługiwane i przechowywane w pomieszczeniu o powierzchni zgodnie z ilością czynnika chłodniczego, który ma być załadowany. Szczegółowe informacje na temat rodzaju gazu i ilości znajdują się na odpowiedniej etykiecie na urządzeniu
- Urządzenie powinno zostać zainstalowane, być używane i przechowywane w pokoju o wielkości większej niż 4m<sup>2</sup>.
- Należy zachować zgodność z krajowymi przepisami dot. gazownictwa.  
W otworach wentylacyjnych nie powinno być żadnych zatorów.
- Aby uniknąć uszkodzeń mechanicznych należy przechowywać urządzenie w odpowiedni sposób.
- Ostrzeżenie, urządzenie powinno być przechowywane w odpowiednio wentylowanym pomieszczeniu, które odpowiada wymogom rozmiarów podanym do odpowiedniego działania.
- Wszystkie osoby pracujące nad obwodem czynnika chłodniczego lub w jego pobieraniu muszą posiadać aktualny certyfikat wydany przez akredytowany organ oceniający działający w tej branży, upoważnia on do bezpiecznego obchodzenia się z substancjami chłodniczymi zgodnie z uznaną w branży specyfikacją oceny.
- Serwisowanie może być wykonane tylko zgodnie z zaleceniami producenta urządzenia.  
Konserwacja i naprawy, które wymagają wsparcia wykwalifikowanych pracowników powinny być wykonywane pod nadzorem osoby odpowiedzialnej za używanie łatwopalnych substancji chłodniczych.
- Urządzenie powinno być przechowywane w pomieszczeniu, w którym nie występuje otwarty ogień (np. urządzenia gazowe) i źródła zapłonu (np. działające ogrzewacze elektryczne).



Uwaga: Ryzyko pożaru/  
łatwo palnych materiałów

Objaśnienie symboli wyświetlanych na urządzeniu (urządzenie przyjmuje wyłącznie substancję chłodniczą R32 / R290):

	OSTRZEŻENIE	Ten symbol oznacza, że w tym urządzeniu został użyty łatwopalny czynnik chłodniczy. W przypadku wycieku substancji chłodniczej i wystawieniu jej na działanie zewnętrznego źródła zapłonu, możliwe jest wszczęcie pożaru.
	UWAGA	Ten symbol pokazuje, należy uważnie przeczytać tą instrukcję.
	UWAGA	Ten symbol oznacza, że personel serwisowy powinien obchodzić się z tym urządzeniem zgodnie z instrukcją instalacji.
	UWAGA	Ten symbol pokazuje, że dostępne są informacje, takie jak instrukcja obsługi lub instrukcja montażu.

1. Transport urządzenia zawierającego łatwo palne czynniki chłodzące  
Zobacz przepisy transportu
2. Oznakowanie urządzenia za pomocą znaków  
Patrz lokalne przepisy
3. Utylizacja urządzenia używającego łatwo palny czynnik chłodzący  
Patrz przepisy krajowe
4. Przechowywanie sprzętu/urządzeń  
Urządzenie powinno być przechowywane zgodnie z instrukcjami producenta.
5. Przechowywanie (niesprzedanego) urządzenia  
Zabezpieczenie przechowywanej paczki powinno zapobiec uszkodzeniu urządzenia wewnątrz paczki tak aby nie nastąpił wyciek czynnika chłodzącego. Lokalne przepisy określają liczbę urządzeń, które mogą być przechowywane w jednym miejscu.
6. Informacje o serwisie
  - 1) Kontrola obszaru  
Przed rozpoczęciem pracę na systemach zawierających łatwopalne czynniki chłodnicze, niezbędna jest kontrola bezpieczeństwa, aby zmniejszyć ryzyko zapłonu. Aby naprawić układ chłodniczy należy przestrzegać następujących zasad, zanim zaczniesz się pracować z systemem.
  - 2) Procedura pracy  
Prace powinny być przeprowadzone w ramach kontrolowanej procedury, aby zminimalizować ryzyko obecności łatwopalnego gazu lub oparów podczas wykonywania pracy.
  - 3) Ogólny obszar pracy  
Wszyscy pracownicy zajmujący się konserwacją oraz osoby pracujące na tym samym obszarze muszą być poinformowani o rodzaju wykonywanej pracy. Należy unikać pracy w pomieszczeniach zamkniętych. Obszar wokół miejsca pracy zostanie odizolowany. Upewnij się, że warunki w tym obszarze są bezpieczne dzięki kontroli materiału palnego.
  - 4) Sprawdzenie obecności czynnika chłodniczego  
Obszar powinien zostać sprawdzony za pomocą odpowiedniego detektora czynnika przed i podczas pracy, tak aby upewnić się że technik jest świadomy możliwości łatwopalnej gazów. Upewnij się, czy urządzenie sprawdzające przecieki jest zdadne do użycia z łatwopalnymi czynnikami chłodniczymi, tj. Nieiskrzące, uszczelnionymi lub samoistnie bezpieczne.
  - 5) Obecność gaśnicy  
Jeżeli istnieje konieczność przeprowadzenia prac gorących przy urządzeniu chłodniczym lub przy jego częściach, należy upewnić się, że gaśnica znajduje się w pobliżu. Umieścić gaśnicę proszkową lub CO<sub>2</sub> przylegającą do miejsca ładowania.
  - 6) Brak źródeł zapłonu  
Żadna osoba wykonująca pracę związaną z układem chłodniczym, który zawiera lub zawierał łatwopalny czynnik chłodniczy, powinna używać jakichkolwiek źródeł zapłonu w sposób który może grozić pożarem lub wybuchem. Wszystkie możliwe źródła zapłonu, w tym palenie papierosów, powinny być utrzymywane w dostatecznej odległości od miejsca instalacji, naprawy, usuwania i likwidacji, ze względu na to że łatwopalny czynnik chłodniczy może przedostać się do otaczającej przestrzeni. Przed rozpoczęciem prac należy sprawdzić przestrzeń przy urządzeniu, aby upewnić się, że w pobliżu nie znajdują się łatwopalne zagrożenia ani nie następuje ryzyko zapłonu. Znaki zakazu paleni, nie będą wyświetlane.
  - 7) Obszar wentylowany  
Upewnij się, że obszar jest otwarty lub że jest odpowiednio wentylowany przed wejściem do systemu lub wykonaniem jakiegokolwiek pracy na gorąco. Stopień wentylacji powinien być utrzymywany przez cały okres wykonywania pracy. Wentylacja powinna bezpiecznie rozproszyć uwolniony czynnik chłodniczy, a najlepiej usunąć go zewnątrz do atmosfery.
  - 8) Sprawdź sprzęt chłodniczy  
Gdy następuje zmiana komponentów elektrycznych powinny one pasować do celu i właściwej specyfikacji. Przez cały czas należy przestrzegać wytycznych producenta dotyczących konserwacji i serwisu. W razie wątpliwości skonsultuj się z działem technicznym producenta w celu uzyskania pomocy. W przypadku instalacji wykorzystujących łatwopalne czynniki



chłodnicze należy przeprowadzić następujące kontrole:

Ilość załadowanego czynnika jest dostosowana do rozmiaru pomieszczenia, w którym zainstalowane są części składowe chłodzenia;

Podzespoły chłodnicze i wyciągi powinny działać odpowiednio i nie powinny być blokowane; Jeśli stosowany jest pośredni obieg chłodniczy, drugi obieg powinien być sprawdzony pod kątem obecności czynnika chłodzącego; Oznaczenia na wyposażeniu muszą być widoczne i czytelne. Oznakowania i znaki, które są nieczytelne, zostaną poprawione;

Rura lub elementy chłodnicze są instalowane w położeniu, w którym jest mało prawdopodobne, aby były narażone na jakąkolwiek substancję, która może korodować elementy zawierające czynnik chłodniczy, chyba że komponenty są wykonane z materiałów, które są z natury odporne na korozję lub są odpowiednio zabezpieczone przed skorodowaniem.

#### 9) Sprawdź urządzenia elektryczne

Naprawa i konserwacja elementów elektrycznych obejmuje wstępne kontrole bezpieczeństwa i procedury kontroli części. Jeśli występuje usterka, która może zagrozić bezpieczeństwu, do obwodu nie należy podłączać zasilania elektrycznego, dopóki nie zostanie w zadowalający sposób rozwiązany. Jeżeli usterki nie da się skorygować natychmiast, ale konieczne jest kontynuowanie pracy, należy zastosować odpowiednie rozwiązanie tymczasowe. Zostanie to zgłoszone właścicielowi sprzętu, aby poinformować wszystkie strony.

Wstępne kontrole bezpieczeństwa obejmują:

Czy kondensatory są rozładowywane: należy to robić w sposób bezpieczny, aby uniknąć możliwości iskrzenia;

Żadne działające elementy elektryczne ani kable nie powinny być wystawione podczas ładowania, opróżniania lub czyszczenia systemu; Uziemienie musi być sprawne.

#### 7. Naprawy uszczelnionych elementów

1) Podczas napraw uszczelnianych elementów należy odłączyć wszystkie urządzenia elektryczne od obrabianego sprzętu przed każdym usunięciem zabezpieczonych pokryw itp. Jeśli jest absolutnie konieczne, aby podczas serwisowania było zapewnione zasilanie elektryczne urządzeń, to stale działająca forma wykrywania nieszczelności powinno znajdować się w punkcie najbardziej krytycznym, aby ostrzec o potencjalnie niebezpiecznej sytuacji.

2) Powinno zwrócić się szczególną uwagę w celu zapewnienia, że pracując na elementach elektrycznych obudowa nie zostanie zmieniona w taki sposób, aby wpływało to na poziom ochrony. To dotyczy uszkodzeń kabli, nadmiernej ilości połączeń, połączeń wykonanych niezgodnie z oryginalną specyfikacją, uszkodzeń uszczelki, niepoprawnego dopasowania dławików itp. Należy upewnić się, że urządzenie jest zamontowane bezpiecznie. Upewnić się, że uszczelki lub materiały uszczelniające nie uległy degradacji, tak że nie służą one dłużej do zapobiegania wnikaniu łatwopalnych atmosfer. Części zamienne powinny być zgodne ze specyfikacjami producenta.

UWAGA: Zastosowanie szczeliwa silikonowego może hamować skuteczność niektórych rodzajów urządzeń do wykrywania wycieków. Iskrobezpieczne komponenty nie muszą być izolowane przed ich obróbką.

#### 8. Naprawa do iskrobezpiecznych komponentów

Nie przykładaj stałego obciążenia indukcyjnego ani pojemnościowego do obwodu, nie upewniając się, że nie przekroczy to dopuszczalnego napięcia i prądu dozwolonego dla używanego sprzętu. Iskrobezpieczne komponenty są jedynymi rodzajami, nad którymi można pracować przy życiu w obecności łatwopalnej atmosfery. Aparatura badawcza musi mieć prawidłową ocenę. Wymień komponenty tylko na części określone przez producenta. Inne części mogą spowodować zapłon czynnika chłodniczego w atmosferze z powodu wycieku.

#### 9. Okablowanie

Sprawdź, czy okablowanie nie ulegnie zużyciu, korozji, nadmiernemu naciskowi, wibracjom, ostrym krawędziom ani żadnym innym niekorzystnym wpływom na środowisko. Kontrola powinna również uwzględniać wpływ starzenia lub ciągłych wibracji pochodzących ze źródeł, takich jak sprężarki lub wentylatory.

#### 10. Wykrywanie łatwopalnych czynników chłodniczych

W żadnym wypadku nie należy wykorzystywać potencjalnych źródeł zapłonu do poszukiwania lub wykrywania wycieków czynnika chłodniczego. Nie należy używać latarki halogenowej (ani żadnego innego wykrywacza z otwartym płomieniem).

#### 11. Metody wykrywania wycieków

Następujące metody wykrywania wycieków uznaje się za dopuszczalne w przypadku systemów zawierających łatwopalne czynniki chłodnicze. Następujące metody wykrywania nieszczelności uznaje się za zadowalające, ponieważ detektory wycieku sElectronic należy stosować do wykrywania łatwopalnych czynników chłodniczych, ale czułość może nie być odpowiednia lub może wymagać ponownej kalibracji. Systemy zawierające łatwopalne czynniki chłodnicze. (Urządzenia wykrywające należy skalibrować w miejscu wolnym od czynnika chłodniczego). Upewnij się, że wykrywacz nie jest potencjalnym źródłem zapłonu i jest odpowiedni dla używanego czynnika chłodniczego. Urządzenia do wykrywania wycieków należy ustawić w procentach LFL czynnika chłodniczego i należy je skalibrować do zastosowanego czynnika chłodniczego i potwierdzić odpowiedni procent gazu (maksymalnie 25%). Płyny do wykrywania wycieków nadają się do stosowania z większością czynników chłodniczych, ale należy unikać stosowania detergentów zawierających chlor, ponieważ chlor może reagować z czynnikiem chłodniczym i powodować korozję rur miedzianych. W przypadku podejrzenia wycieku wszystkie otwarte płomienie zostaną usunięte/zgaszone. W przypadku stwierdzenia wycieku czynnika chłodniczego, który wymaga lutowania, cały czynnik chłodniczy powinien zostać odzyskany z układu lub odizolowany (za pomocą zaworów odcinających) w części systemu oddalonej od wycieku. Beztlenowy azot (OFN) powinien być przedmuchiwany przez układ zarówno przed jak i podczas procesu lutowania.

#### 12. Uwanie i ewakuacja

Przy włączaniu do obwodu czynnika chłodniczego w celu dokonania napraw lub w jakimkolwiek innym celu należy zastosować konwencjonalne procedury. Ważne jest jednak przestrzeganie najlepszych praktyk, ponieważ bierze się pod uwagę palność. Należy przestrzegać następującej procedury:

Usuń czynnik chłodzący; Wyczyść obieg gazem obojętnym; Wyprowadź; Wyczyść ponownie gazem obojętnym; Otwórz obieg poprzez przecięcie lub lutowanie.

Ładunek czynnika chłodniczego należy odzyskać do odpowiednich cylindrów odzysku.

System należy przepłukać przez OFN, aby zapewnić bezpieczeństwo urządzenia. Proces ten musi zostać powtórzony kilka razy. Do tego celu nie należy używać sprężonego powietrza ani tlenu. Płukanie uzyskuje się poprzez przełamanie próżni w układzie z OFN i kontynuowanie napełniania do osiągnięcia ciśnienia roboczego, następnie odpowietrzenie do atmosfery i ostatecznie odciągnięcie do próżni. Proces ten powtarza się, dopóki w układzie nie będzie czynnika chłodniczego. Gdy stosuje się końcowy ładunek OFN, układ przepuszcza się do ciśnienia atmosferycznego, aby umożliwić pracę. Ta operacja jest absolutnie niezbędna, jeśli mają się odbywać operacje lutowania na rurze. Upewnij się, że wylot pompy próżniowej nie znajduje się w pobliżu żadnych źródeł zapłonu i dostępna jest wentylacja.

#### 13. Procedury ładowania

Oprócz konwencjonalnych procedur ładowania obowiązują następujące wymagania. Upewnij się, że zanieczyszczenia pochodzące z różnych czynników chłodniczych nie występują podczas używania urządzenia do ładowania. Węże lub przewody powinny być jak najkrótsze, aby zminimalizować ilość zawartego w nich czynnika chłodniczego.

Butle powinny być utrzymywane w pozycji pionowej.

Przed napełnieniem układu czynnikiem chłodniczym należy upewnić się, że system chłodzenia jest uziemiony.

Oznacz etykietę systemu po zakończeniu ładowania (jeśli jeszcze nie zostało).

Należy zachować szczególną ostrożność, aby nie przepełniać układu chłodniczego. Przed ponownym naładowaniem systemu należy przeprowadzić próbę ciśnieniową przy pomocy OFN. Po zakończeniu ładowania należy przeprowadzić kontrolę szczelności układu, ale przed uruchomieniem. Kontrolę szczelności należy przeprowadzić przed opuszczeniem miejsca.

#### 14. Likwidacja

Przed wykonaniem tej procedury ważne jest, aby technik był w pełni zaznajomiony z

urządzeniem i wszystkimi jego szczegółami. Zaleca się dobrą praktykę, aby wszystkie czynniki chłodnicze były bezpiecznie odzyskiwane.

Przed wykonaniem zadania należy pobrać próbkę oleju i czynnika chłodniczego w przypadku konieczności przeprowadzenia analizy przed ponownym użyciem regenerowanego czynnika chłodniczego. Bardzo ważne jest, aby energia elektryczna była dostępna przed tym jak zadanie zostanie rozpoczęte.

a) Zapoznaj się z urządzeniem i jego działaniem. b) Izoluj system elektrycznie. c) Zanim podejmiesz się przeprowadzenia tej procedury, upewnij się, że: Wyposażenie do obsługi mechanicznej jest dostępne, jeśli potrzebne, to obsługi cylindrów chłodniczych; Środki ochrony osobistej są dostępne i zastosowane poprawnie; Naprawa jest nadzorowana przez kompetentną osobę; Wyposażenie do naprawy i cylindry odpowiadają odnośnym standardom. d) Opróżnij układ chłodniczy, jeśli to możliwe. e) Jeżeli odkurzacz nie jest dostępny należy stworzyć przewód zbierający tak by czynnik chłodzący mógł być usunięty z różnych części systemu. f) Upewnij się, że cylinder jest ustawiony na wdze zanim zaczniesz proces odzyskiwania. g) Uruchom urządzenie odzyskujące i postępuj zgodnie z instrukcjami producenta. h) Nie przepelniaj cylindrów. (Nie więcej niż 80% załadowania płynu). i) Nie przekraczaj maksymalnego ciśnienia roboczego cylindra, nawet tymczasowo. j) Gdy cylindry zostały poprawnie napełnione i proces został zakończony, upewnij się, że cylindry wyposażenie zostały szybko usunięte z miejsca i wszystkie zawory uszczelniające na urządzeniu są zamknięte. k) Odzyskany czynnik chłodniczy nie powinien być wlewany do innego systemu chłodniczego, o ile nie został oczyszczony i sprawdzony.

#### 15. Oznakowanie

Urządzenie powinno być oznakowane stwierdzając, że zostało wycofane z użytku i opróżnione z czynnika chłodzącego. Etykieta powinna być podpisana i opatrzona datą. Upewnij się, że etykieta została umieszczona na urządzeniu mówiąc, że zawiera łatwopalny czynnik chłodzący.

#### 16. Odzyskiwanie

Kiedy usuwasz czynnik chłodzący z systemu, bez względu czy ze względu na serwis czy likwidację, jest zalecane jako dobra praktyka by bezpiecznie usunąć czynnik chłodzący. Kiedy czynnik chłodzący zostaje przeniesiony do cylindrów, upewnij się że tylko odpowiednie cylindry do odzyskiwania czynnika chłodzącego są używane. Upewnij się, że posiadasz odpowiednią liczbę dostępnych cylindrów do trzymania całości ładunku systemu. Wszystkie cylindry, które mają zostać użyte do trzymania odzyskanego czynnika chłodzącego są do tego wyznaczone i podpisane (tj. specjalne cylindry do odzyskanego czynnika chłodzącego). Cylindry powinny zostać zakończone zaworem zwalniającym ciśnienie i połączone zawory odcinające, aby zapewnić odpowiedni proces pracy. Puste cylindry do odzyskiwania są opróżniane i, jeśli to możliwe, schłodzone przed tym jak odbędzie się odzyskiwanie. Urządzenie do odzyskiwania powinno być w dobrej kondycji z kompletem instrukcji dotyczącym urządzenia, które jest w naszych rękach i powinno być odpowiednie do odzyskiwania łatwopalnego czynnika chłodzącego. Dodatkowo, zestaw skalibrowanej skali pomiarowej powinien być dostępny, aby zapewnić odpowiedni proces pracy. Przewody powinny być zakończone rozłącznikiem złącza zabezpieczonym przed wyciekaniem i który jest w dobrej kondycji. Zanim użyjesz urządzenia do odzyskiwania, sprawdź czy jest w zadawalającym stanie, został odpowiednio konserwowany i że wszystkie powiązane elementy elektryczne są uszczelnione, by zapobiec zapaleniu się w razie wypuszczenia czynnika chłodzącego. Skonsultuj się z producentem, jeśli masz jakieś wątpliwości. Odzyskany czynnik chłodzący powinien być zwrócony do dostawcy w odpowiednim cylindrze do odzyskiwania oraz odpowiednią notatką przekazania odpadów. Nie mieszaj czynników chłodzących w urządzeniach do odzyskiwania, szczególnie nie w cylindrach. Jeżeli sprężarki albo olej sprężarki ma zostać usunięty, upewnij się, że zostały one opróżnione do wymaganego poziomu, tak aby łatwopalny czynnik chłodzący nie pozostawał w smarze. Proces ewakuacji powinien odbyć się przed oddaniem sprężarki do dostawcy. Tylko ogrzewanie elektryczne jednostki sprężarki powinno być stosowane do przyśpieszenia tego procesu. Kiedy olej zostanie odsączony z systemu, powinien zostać bezpiecznie wyniesiony.

# Przygotowanie

## Identyfikacja części

### UWAGA:

Wszystkie ilustracje w instrukcji służą tylko celom wyjaśniającym. Twoje urządzenie może się nieznacznie różnić. Dominuje rzeczywisty kształt. Urządzenie może być sterowane przez panel kontrolny urządzenia sam lub dzięki pilotowi. Ta instrukcja nie zawiera Działania pilota, po więcej szczegółów zobacz <<Instrukcję pilota>> dołączoną do urządzenia.

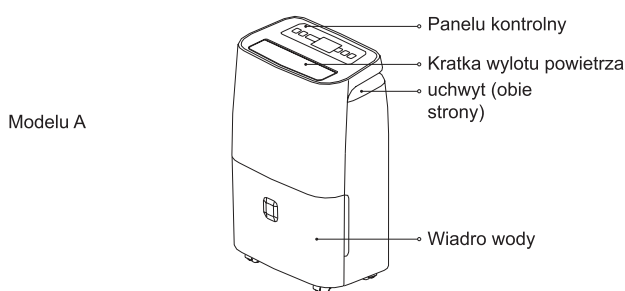

Przód

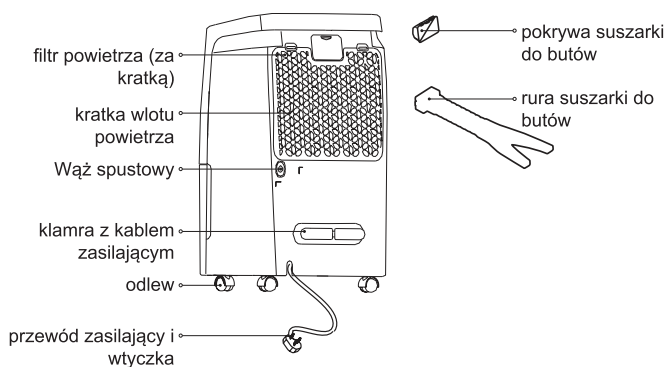

tył

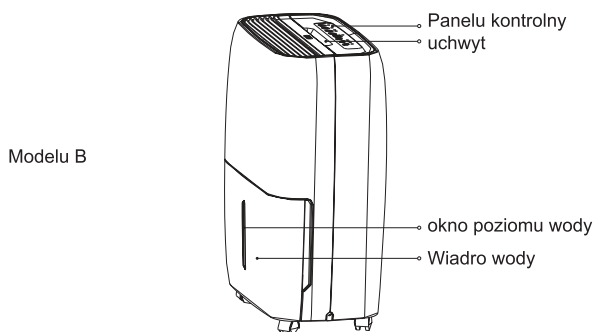

Przód

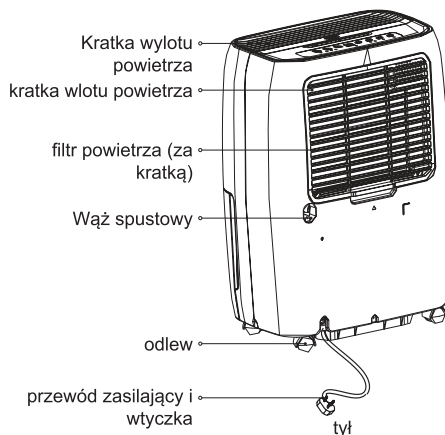

tył

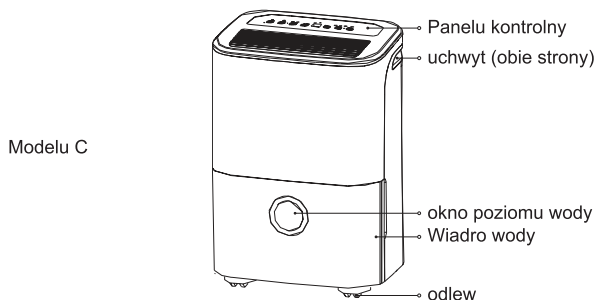

Przód

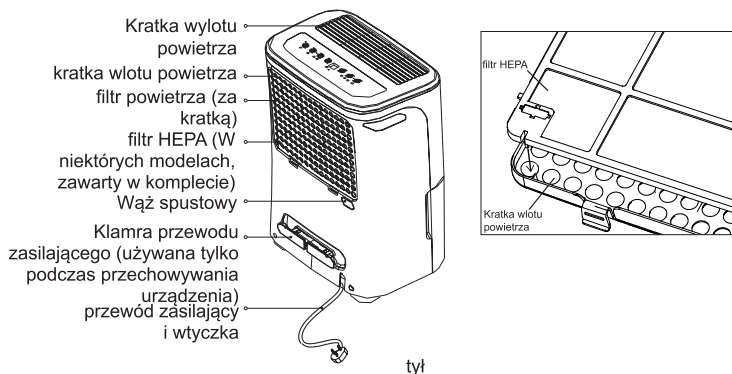

tył

## Uwagi Dotyczące Projektu

Aby zapewnić optymalną wydajność naszych produktów, specyfikacje projektowe urządzenia sterowania mogą ulec zmianie bez wcześniejszego powiadomienia.

## Ustawienie urządzenia

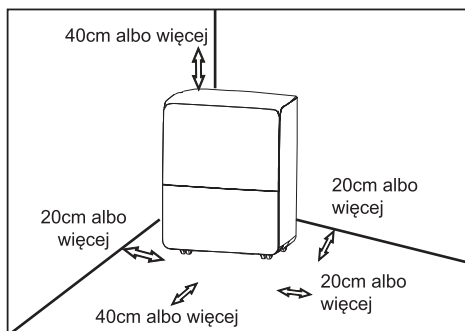

Kółka (w czterech punktach u dołu jednostki)

- Kółka mogą się swobodnie poruszać.
- Nie próbuj zmusić kółek by przesunęły się na dywan, ani nie przesuwaj urządzenia z wodą. (Urządzenie może przewrócić się i wylać wodę.)

Pochłaniacz wilgoci działający w piwnicy będzie miał mały lub żaden efekt osuszający w przyległym zamkniętym pomieszczeniu do przechowywania, takim jak szafa, chyba że występuje tam odpowiednia cyrkulacja powietrza w i z tego pomieszczenia.

- Nie używaj na zewnątrz
- Pochłaniacz wilgoci jest przeznaczony do

użytku wewnątrz mieszkania. Ten pochłaniacz wilgoci nie powinien być używany do zastosowań komercyjnych lub przemysłowych.

- Ustaw pochłaniacz wilgoci na gładkiej, równej powierzchni, wystarczająco mocnej by utrzymać urządzenie z wiadrzem napełnionym wodą.
- Pozwól na przynajmniej 20 cm przestrzeni ze wszystkich stron urządzenia w celu dobrej cyrkulacji powietrza (co najmniej 40 cm przestrzeni powietrznej na wylocie powietrza).
- Ustaw to urządzenie w miejscu, gdzie temp nie spadnie poniżej 5°C (41°F). Cewki mogą pokryć się szronem przy temperaturze poniżej 5°C(41°F), przez co może zmniejszyć się wydajność.
- Trzymaj urządzenie z dala od osuszania do ubrań, grzejnika lub kaloryfera.
- Używaj tego urządzenia by uniknąć zawilgocenia w pobliżu książek i kosztowności.
- Używaj pochłaniacz wilgoci w piwnicy by uniknąć zawilgocenia.
- Pochłaniacz wilgoci musi być używany w zamkniętym pomieszczeniu, aby działał najbardziej efektywnie.
- Zamknij wszystkie drzwi, okna i inne otwory prowadza ce na zewnątrz.

## Podczas korzystania z urządzenia

- Przy pierwszym użyciu, nie wyłączaj urządzenia przez 24 godziny. Upewnij się, że plastikowa pokrywa wylotu rury osuszającej jest zamontowana odpowiednio i ściśle, aby zapobiec przeciekom.
- Urządzenie jest skonstruowane do działania w otoczeniu pomiędzy 5°C/41°F i 32°C/90°F, i pomiędzy 30%(RH) a 80%(RH).
- Jeśli urządzenie zostało wyłączone i musi zostać szybko włączone, zaczekaj 3 minuty, aby wznowić prawidłowe działanie.
- Nie podłączaj pochłaniacza wilgoci do wielu gniazdek, które są używane przez inne

urządzenia elektryczne.

- Wybierz odpowiednie miejsce, z łatwym dostępem do gniazdek elektrycznych.
- Podłącz urządzenie do gniazdka elektrycznego z połączeniem uziemionym.
- Upewnij się, że wiadro jest odpowiednio włożone, w innym wypadku urządzenie nie będzie odpowiednio działało.

**UWAGA:** Kiedy woda w wiadrze osiągnie pewien poziom bądź ostrożny przy przesuwaniu maszyny, aby uniknąć jej przewrócenia.

# Instrukcja Obsługi

## Opcje Panelu Kontrolnego

**UWAGA:** Następujące Panele Kontrolne służą tylko w celu objaśnienia. Panel kontrolny zakupionego urządzenia może się nieznacznie różnić w zależności od modelu. Twój sprzęt może nie zawierać niektórych wskaźników lub przycisków. Dominuje rzeczywisty kształt.

Panelu kontrolny A

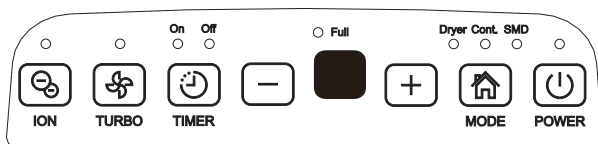

Panelu kontrolny H

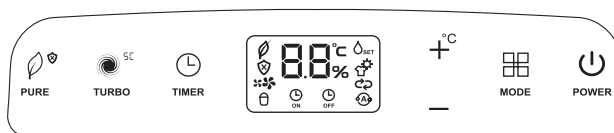

Panelu kontrolny B

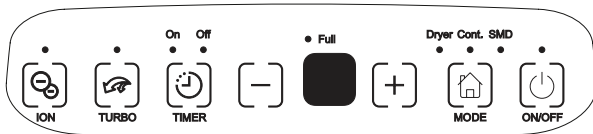

Panelu kontrolny I

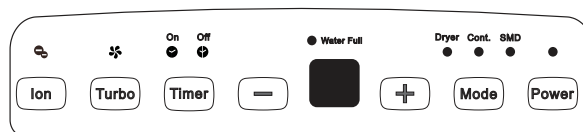

Panelu kontrolny C

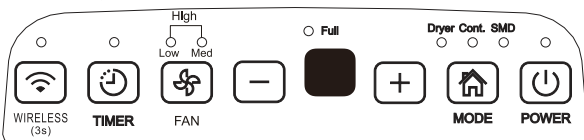

Panelu kontrolny J

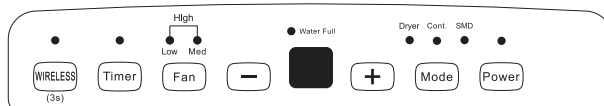

Panelu kontrolny D

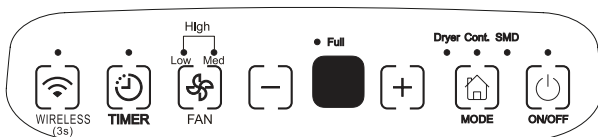

Panelu kontrolny K

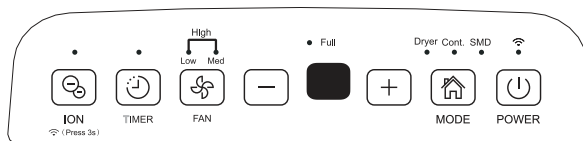

Panelu kontrolny E

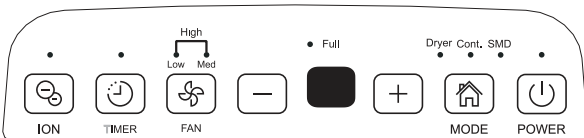

Panelu kontrolny L

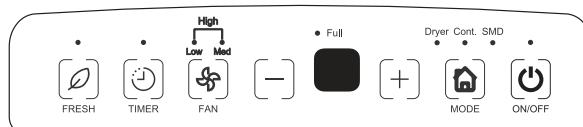

Panelu kontrolny F

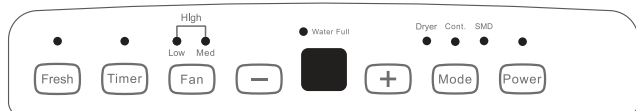

Panelu kontrolny M

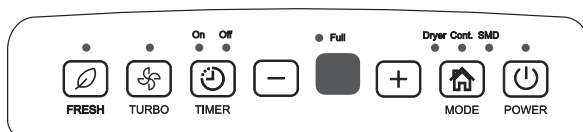

Panelu kontrolny G

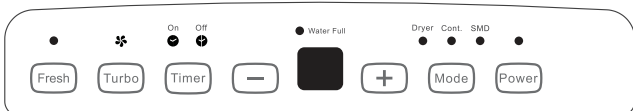

Wskaźnik	Funkcje	Wskaźnik	Funkcje
	Kontrolka Air purifier (Oczyszczacz powietrza)		Kontrolka Timer ON (Regulator czasu WŁĄCZONY)
	Kontrolka Anti-mould (Antypleśń)		Kontrolka Timer OFF (Regulator czasu WYŁĄCZONY)
	Kontrolka Low fan speed (Niski prędkość wentylatora)		Kontrolka Dehumidifying mode (trybu odwilżania)
	Kontrolka Med fan speed (Średni prędkość wentylatora)		Kontrolka Dryer mode (trybu osuszania)
	Kontrolka High fan speed (Wysok prędkość wentylatora)		Kontrolka Continuous Dehumidifying (Ciągły odwilżania)
	Kontrolka Bucket full (Napełnienia zbiornika)		Kontrolka Smart Dehumidifying (Inteligentnego odwilżania)

Uwaga: Kiedy wskaźniki się wyłączą, wciśnij jakkolwiek przycisk (z wyjątkiem przycisku zasilania) jeden raz, wskaźniki podświetlą się. Następnie wciśnij przycisk, aby wprowadzić żądane ustawienia. (Dla panelu H)

Po naciśnięciu przycisku w celu zmiany trybów pracy urządzenie emituje sygnał dźwiękowy informujący, że zmienia on tryby.

Przycisk Power(Zasilania)/ ON/OFF  
Naciśnij aby włączyć i wyłączyć pochłaniacz wilgoci.

Uwaga: Gdy sprężarka uruchamia się lub przestaje pracować, urządzenie może wydawać głośny dźwięk, jest to normalne.

**Przycisk Mode(Trybu)**

Naciśnij, aby wybrać pożądaną tryb pracy spośród Dehumidifying (Odwilżania), Dryer (Osuszania), Continuous dehumidifying (Ciągły odwilżania) i Smart Dehumidifying (Inteligentnego odwilżania).

Uwaga: Tryby Dryer (Osuszania) i Smart Dehumidifying (Inteligentnego odwilżania) są opcjonalne.

(Dla panelu kontrolny H) Wciśnij przycisk MODE (TRYB) przez 3

(Dla panelu kontrolny K) Wciśnij przycisk ION (JONIZUJ) przez 3 sekundy, aby uruchomić funkcję Wireless connection (Połączenia bezprzewodowego).

WYŚWIETLACZ LED pokazuje 'AP' (w tym samym czasie system zamyka wszystkie inne funkcje) aby wskazać możesz ustawić połączenie bezprzewodowe. Jeżeli połączenie (router) powiedzie się w ciągu 8 minut, jednostka automatycznie wyjdzie z trybu Wireless connection (Połączenia bezprzewodowego) i jednostka wróci do poprzedniego stanu. Jeśli połączenie nie powiedzie się w ciągu 8 minut, urządzenie wyjdzie z Wireless connection (Połączenia bezprzewodowego) automatycznie.

**Przycisk Fan (Wentylatort) (Na niektórych modelach)**

(Dla panelu kontrolny C&D&J&E&K&L&F) Reguluj fan speed (prędkość wentylatora). Wciśnij, aby wybrać prędkość wentylatora w trzech krokach - low (niski), śmed (średni) i high (wysok).Wskaźnik Kontrolka fan speed ( prędkość wentylatora) świeci się pod różnymi ustawionymi prędkościami. Kiedy wybierzesz high fan speed (wysok prędkość wentylatora), oba wskaźniki prędkości wentylatora wolno i średnio zaświecą się.

**Przycisk turbo (w niektórych modelach)**

(Dla panelu kontrolny A&B&I&M&G) Reguluj fan speed (prędkość wentylatora). Naciśnij, aby wybrać High (Wysok) lub Normal fan speed (Normalną prędkość wentylatora). Ustaw kontrolę wentylatora na Wysoką dla uzyskania najbardziej efektywnego usuwania wilgoci. Kiedy wilgoć została zmniejszona i preferowane jest ciche działanie, ustaw kontrolę wentylatora na Norma (Normalną).

(Dla panelu kontrolny I) Reguluj fan speed (prędkość wentylatora). Naciśnij, aby wybrać prędkość wentylatora w trzech krokach - low (niski), med (średni) i high (wysok). Wskaźnik Kontrolka fan speed ( prędkość wentylatora)

świeci się pod różnymi ustawionymi prędkościami. Kiedy wybierzesz high fan speed (wysok prędkość wentylatora), oba wskaźniki prędkości wentylatora wolno i średnio zaświecą się.

Uwaga: Przycisk turbo jest wyłączony w trybie Dryer (Osuszania) i w funkcjach Self Clean (Samoczyszczący), Air purifier (Oczyszczacz powietrza) oraz Anti-mould (Antypleśń). Wciśnięcie przycisku turbo przez 3 sekundy włącza funkcję Samooczyszczanie, a WYŚWIETLACZ LED pokaże 'SC' przez 5 sekund. Wciśnij ponownie przycisk turbo przez 3 sekundy, żeby wyłączyć funkcję Samooczyszczanie, a WYŚWIETLACZ LED wyświetli migająco 'SC' przez 5 sekund.

**Przycisk Timer (Regulator czasu)**

Naciśnij, aby rozpocząć opcje Auto Start (Auto Startu ) i Auto Stop (Auto Stopera) w połączeniu z + i - przycisk.

**Przycisk Ion (Jonizuj) (na niektórych modelach)**  
Wciśnij, aby aktywować jonizer. Aniony są generowane automatycznie przez jonizację. Aniony dezaktywują unoszone przez powietrze opary chemiczne i cząsteczki kurzu. Wciśnij ponownie, aby zatrzymać funkcję.

**Przycisk Fresh (Świeży) (w niektórych modelach)**

Wciśnij, aby aktywować jonizer. Generator jonów jest włączony i pomoże oczyścić powietrze wewnątrz. Wciśnij ponownie, aby zatrzymać funkcję.

**Przycisk Wireless (Bezprzewodowa) (w niektórych modelach)**

Naciśnij przez 3 sekundy, aby rozpocząć tryb Wireless connection (Połączenia bezprzewodowego). WYŚWIETLACZ LED pokazuje 'AP' (w tym samym czasie system zamyka wszystkie inne funkcje) aby wskazać możesz ustawić połączenie bezprzewodowe. Jeśli połączenie(router) jest pomyślne w przeciągu 8 minut, urządzenie wyjdzie z Wireless connection (Połączenia bezprzewodowego) automatycznie i wskaźnik bezprzewodowy zaświeci się, a urządzenie powróci do poprzednich funkcji. Jeśli połączenie nie powiedzie się w ciągu 8 minut, urządzenie wyjdzie z Wireless connection (Połączenia bezprzewodowego) automatycznie.

**Przycisk Pure/Anti-mould (Czysto/Antypleśń)**

(na niektórych modelach)

Wciśnij ten przycisk, aby wybrać funkcję Air purifier (Oczyszczacz powietrza), która używa filtra HEPA (High Efficiency Particulate Air), aby zredukować zawartość kurzu, bakterii i alergenów w pomieszczeniu.

Wciśnij ten przycisk przez 3 sekundy, aby włączyć funkcję Anti-mould (Antypleśń). Wciśnij ten przycisk ponownie przez 3 sekundy, aby zatrzymać funkcję Anti-mould (Antypleśń) i przywrócić urządzenie do poprzedniego stanu.

Przycisk UP (GÓRA) (+)/DOWN (DÓŁ) (-) (Na niektórych modelach)

- Przycisk Humidity Set Control (konsoli kontrolnej wilgotności)

Poziom wilgotności może zostać ustawiony w zakresie 35% RH (wilgotność względna) do 85% RH (wilgotność względna) z 5% wzrostem. Dla bardziej suchego powietrza, naciśnij na przycisk - i ustaw niższą wartość procentową (%).

Dla wilgotniejszego powietrza, naciśnij na przycisk + i ustaw wyższą wartość procentową (%).

- Przycisk TIMER Set Control (REGULATOR CZASU ustawienia panelu)

Użyj wkładek Up/Down (Góra/Dół), aby ustawić start Automatyczny i stop automatyczny czas od 0,0 do 24.

(Dla panelu kontrolny E) Uwaga: Wciśnij przycisk + przez 3 sekundy, aby pokazać temperaturę pomieszczenia i wyjść, aby wyświetlić temperaturę pomieszczenia po 10 sekundach.

Wyświetlacz

Pokazuje ustawiony % poziomu wilgotności od 35% do 85% albo auto start/stop (0~24) podczas ustawiania, później pokazuje aktualny ( $\pm 5\%$  dokładność) poziom wilgotności % w pokoju w zakresie od 30% RH (wilgotność względna) do 90% RH (wilgotność względna).

Kody błędów:

AS- Błąd czujnika wilgotności - odłącz urządzenie i podłącz je z powrotem. Jeśli błąd się powtarza, zadzwoń w sprawie serwisu.

ES- Błąd czujnika temperatury - odłącz urządzenie i podłącz je z powrotem. Jeśli błąd się powtarza, zadzwoń w sprawie serwisu.

P2- Wiadro jest pełne albo nie znajduje się w odpowiedniej pozycji - Opróżnij wiadro i ustaw je w odpowiedniej pozycji.

P1- Jednostka się rozmraża – Zezwól jednostce na obsługę automatyczną przez pewien czas. Ochrona zostanie zdjęta

po tym, jak jednostka się rozmrozi. (W niektórych modelach)

E4- Błąd komunikacji panelu wyświetlacza – Odłącz jednostkę i włącz ją ponownie. Jeżeli błąd się powtórzy, skontaktuj się z serwisem. (W niektórych modelach)

## Inne cechy

Kontrolka Bucket full (Napełnienia zbiornika) Świeci kiedy wiadro jest gotowe do opróżnienia albo kiedy jest usunięte lub nie odstawione w prawidłowej pozycji.

Rozmrażanie Automatyczne

Kiedy szron zacznie się zbierać na cewkach parownika, sprężarka wyłączy się, a wentylator będzie działał do momentu aż zniknie szron. Uwaga: Podczas automatycznego rozmrażania urządzenie może wydawać głos czynnika chłodniczego, jest to normalne.

Automatyczne Wyłączenie

Pochłaniacz wilgotności wyłączy się kiedy wiadro jest pełne, usunięte lub nie jest ustawione w prawidłowej pozycji. W przypadku niektórych modeli silnik wentylatora będzie działał przez 30 sekund.

Poczekaj kolejne 3 minuty przed wznowieniem działania

Po zatrzymaniu urządzenia nie można go ponownie uruchomić w ciągu pierwszych 3 minut. Dzieje się tak aby chronić urządzenie. Zacznie działać automatycznie po 3 minutach.

Automatyczny Reset

Jeśli nastąpi niespodziewane przerwanie pracy urządzenia ze względu na odcięcie energii, zresetuje się automatycznie do poprzednio ustawionych funkcji, kiedy zostanie wznowiona energia.

Tryb Smart dehumidifying (Inteligentnego odwilżania) (W niektórych modelach)

W trybie Smart dehumidifying (Inteligentnego odwilżania) urządzenie automatycznie reguluje wilgotność w zakresie 45% ~ 55% w zależności od temperatury w pomieszczeniu. Funkcja ustawień wilgotności będzie nieprawidłowa.

Funkcja Anti-mould (Oczyszczacz powietrza) (W niektórych modelach)

Wciśnij przycisk Pure (Czysto) przez 3 sekundy, aby włączyć tę funkcję. Zwiększa komfort przebywania poprzez obniżenie ryzyka rozwoju pleśni i bakterii. Aby wyłączyć tę



funkcję, wciśnij przycisk Pure (Czysto) przez 3 sekundy lub wybierz tryb obsługi przyciskiem Mode (Tryb).

Self Clean (Samoczyszczący) (w niektórych modelach)

Wciśnij przycisk Turbo przed 3 sekundy, aby włączyć tę funkcję. Funkcja uruchamia się, gdy tylko jednostka zostanie wyłączona i działa przez 15 minut przy wysokich obrotach wiatraczka.

Funkcja Air purifier (Oczyszczacz powietrza) (w niektórych modelach)

Ta funkcja znacznie obniża zawartość kurzu, bakterii i alergenów w pomieszczeniu, używając filtra HEPA (High Efficiency Particulate Air) dostarczonego z jednostką.

Wciśnij przycisk Pure (Czysto), aby włączyć funkcję Air purifier (Oczyszczacz powietrza), wszystkie inne tryby i funkcje specjalne zostaną zatrzymane na czas jej działania. Upewnij się, że zamontowałeś filtr HEPA, jak pokazano na rysunku A.

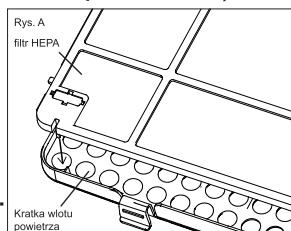

Ustawianie Regulator czasu (Z 1 wskaźnikiem)

- Naciśnij, aby uruchomić funkcję Auto start (Auto Startu) lub Auto stop (Auto Stopera), w połączeniu z przyciskami UP (GÓRA) i DOWN (DÓŁ).
- Gdy urządzenie jest włączone, naciśnij przycisk Timer (Regulator czasu), aby włączyć funkcję Auto Stop (Auto Stopera). Gdy urządzenie jest wyłączone, naciśnij ten przycisk, aby uruchomić funkcję Auto start (Auto startu).
- Naciśnij lub przytrzymaj przycisk UP (GÓRA) lub DOWN (DÓŁ), aby zmienić czas Auto o 0,5 godziny, do 10 godzin, a następnie o 1 godzinę do 24 godzin. Kontrola odlicza czas pozostały do rozpoczęcia.
- Wybrany czas zostanie zarejestrowany w ciągu 5 sekund, a system automatycznie powróci do poprzedniego ustawienia wilgotności.
- Przełącz urządzenie z On (Włączony) i Off (Wyłączony) w dowolnym momencie lub dostosuj ustawienia regulatora czasu do 0,0, anulując to funkcję Auto Start/Stop (Auto Startu/Stopera).
- Kiedy okno wyświetlacza LED wyświetli kod P2, funkcja Auto Start/Stop (Auto Startu/Stopera) zostanie anulowana.

Ustawianie Regulator czasu (Z 2 wskaźnikami)

- Kiedy urządzenie jest włączone, najpierw naciśnij przycisk Timer (Regulator czasu), lampka wskazująca wyłączony regulator czasu zaświeci się. Oznacza to, że program Auto stop (Auto Stopera) został rozpoczęty. Naciśnij jeszcze raz Timer On (Regulator Czasu Włączony) a lampka wskazująca zaświeci się. Oznacza to, że program Auto Start (Auto Startu) został rozpoczęty.
- Kiedy urządzenie jest wyłączone, najpierw naciśnij przycisk Timer (Regulator czasu), Kontrolka wskazująca Timer On (Regulator czasu Włączony) zaświeci się. Oznacza to, że program Auto Start (Auto Startu) został rozpoczęty. Naciśnij jeszcze raz Timer Off (Regulator Czasu Wyłączony) a lampka wskazująca zaświeci się. Oznacza to, że program Auto stop (Auto Stopera) został rozpoczęty.
- Naciśnij lub przytrzymaj przycisk UP (GÓRA) lub DOWN (DÓŁ), aby zmienić czas Auto o 0,5 godziny, do 10 godzin, a następnie o 1 godzinę do 24 godzin. Kontrola odlicza czas pozostały do rozpoczęcia.
- Wybrany czas zostanie zarejestrowany w ciągu 5 sekund, a system automatycznie powróci do poprzedniego ustawienia wilgotności.
- Kiedy czas Auto start i Auto stop (Auto Startu i Auto Stopera) jest ustawiony, w obrębie tej samej sekwencji programu, lampka wskazująca Timer On Off (Regulator czasu Włączony/Wyłączony) zaświeci się, identyfikując, że czas dla On (Włączony) i Off (Wyłączony) jest zaprogramowany.
- Przełącz urządzenie z On (Włączony) i Off (Wyłączony) w dowolnym momencie lub dostosuj ustawienia regulatora czasu do 0,0, anulując to funkcję Auto Start/Stop (Auto Startu/Stopera).
- Kiedy okno wyświetlacza LED wyświetli kod P2, funkcja Auto Start/Stop (Auto Startu/Stopera) zostanie anulowana.

Tryb Dryer (Osuszania) (W niektórych modelach)

Urządzenie może wykonać funkcję osuszania MAX, gdy znajduje się w trybie Dryer (Osuszania). Prędkość wentylatora jest ustalana przy wysokiej prędkości wentylatora. W niektórych modelach, jednostka wyjdzie z trybu osuszania po maksymalnie 10 godzinach działania.

Uwaga:

1. Tryb dryer (osuszania) musi być obsługiwany w zamkniętym pomieszczeniu, nie należy

otwierać drzwi ani okna.

2. Aby uzyskać najlepsze skuteczne suszenie, najpierw wykręć wilgotne ubrania.

3. Upewnij się, że następuje bezpośredni nawiew na mokre ubrania.

4. W przypadku grubych i ciężkich mokrych ubrań nie da się uzyskać najlepszego skutecznego suszenia.

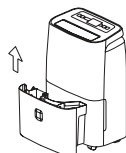
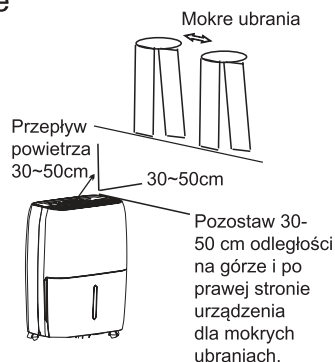

3. Wylej wodę.

Uwaga:

- Kiedy usuniesz wiadro nie dotykaj żadnych części wewnątrz urządzenia. Zrobienie tego może uszkodzić urządzenie.
- Pamiętaj, aby delikatnie wsunąć wiadro do urządzenia. Uderzenie wiadrem w cokolwiek lub niepowodzenie we włożeniu go bezpiecznie może sprawić, że urządzenie nie będzie działać.
- Po wyjęciu wiadra, jeśli w urządzeniu znajduje się trochę wody, należy ją wysuszyć.

## Usuwanie zebranej wody

Istnieją dwa sposoby na usunięcie zebranej wody.

1. Użyj wiadra

- Kiedy jednostka jest wyłączona, jeśli zbiornik jest pełny, jednostka zabrzęczy 8 razy (w niektórych modelach) i zamiga wskaźnik Full Water (Pełna woda).
- (W niektórych modelach) Kiedy jednostka jest włączona, jeśli zbiornik jest pełny, kompresor wyłączy się i wiatraczek wyłączy się po 30 sekundach, aby usunąć wodę z kondensatora, następnie jednostka zabrzęczy 8 razy (w niektórych modelach) i zamiga wskaźnik Full Water (Pełna woda).
- Powoli wyciągnij wiadro. Bezpiecznie chwyć za lewy I prawy uchwyt i powoli prosto wyciągnij, tak aby nie wylała się woda. Nie stawiaj wiadra na podłodze, ponieważ spód wiadra jest nierówny. W przeciwnym wypadku wiadro przewróci się I wyleje się woda.
- Wylej wodę przez wyjście wody i wymień zbiornik. Wiadro musi być na miejscu i bezpiecznie odstawione, aby pochłaniacz wilgoci zaczął działać.
- Maszyna uruchomi się ponownie, gdy zbiornik znajdzie się ponownie w prawidłowej pozycji.

1. Wyciągnij trochę wiadro.



2. Trzymaj obie strony wiadra jednakowo mocno i wyciągnij je z urządzenia.

2. Ciągłe opróżnianie

- Woda może być automatycznie opróżniona do odpływu podłogowego poprzez przymocowanie urządzenia za pomocą węża z wodą (brak w zestawie).
- Usuń gumową zatyczkę lub utnij pokrywą z tyłu odpływu wody. Podłącz wąż spustowy i poprowadź go do odpływu podłogowego lub odpowiedniego urządzenia odwadniającego.
- Upewnij się, że wąż jest zabezpieczony, więc nie ma wycieków.
- Poprowadź wąż do odpływu, upewnij się że nie ma żadnych załamań, które zatrzymują przepływ wody.
- Umieść koniec węża w odpływie i upewnij się że koniec węża jest wyrównany lub w dół, by pozwolić na płynny przepływ wody. Nigdy nie pozwól na to.
- Upewnij się, że wąż wody jest niżej niż węża spustowego.
- Wybierz ustawienie pożądanej wilgotności i szybkość wentylatora na urządzeniu aby rozpocząć ciągłe opróżnianie.



Uwaga: Gdy funkcja ciągłego opróżniania nie jest używana, należy usunąć wąż spustowy z gniazda i ponownie zainstalować gumową zatyczkę.

# Pielęgnacja i Utrzymanie

Pielęgnacja i czyszczenie pochłaniacza wilgoci

Wyłącz pochłaniacz wilgoci i usuń wtyczkę z gniazdka przed czyszczeniem.

## Oczyść Kratkę i Obudowę

- Użyj wody i łagodnego środka czyszczącego. Nie używaj wybielacza lub materiałów ściernych.
- Nie wlewaj wody bezpośrednio do głównego urządzenia. Zrobienie tego może spowodować porażenie prądem elektrycznym, spowodować uszkodzenie izolacji lub spowodować rdzę urządzenia.
- Kratki wlotu i wylotu powietrza łatwo się brudzą, dlatego należy je czyścić za pomocą dołączonej końcówki do odkurzacza lub szczotki.

## Wyczyść wiadro

Co kilka tygodni, wyczyść wiadro by zapobiec pleśni, grzybom i bakteriom. Napełnij wiadro do połowy czystą wodą i dodaj odrobinę łagodnego środka czyszczącego. Przepłucz środek wiadra, wylej i przepłucz.

Uwaga: Nie używaj zmywarki do wyczyszczenia wiadra. Po wyczyszczeniu, wiadro musi zostać włożone i zabezpieczone, aby pochłaniacz wilgoci mógł zacząć działać.

## Wyczyść filtr powietrza

Filtr powietrza za przednią kratką powinien być sprawdzany i czyszczony co najmniej co dwa tygodnie lub częściej, jeśli jest to potrzebne.

**UWAGA: NIE PŁUCZ I NIE WKŁADAJ FILTRA DO ZMYWARKI AUTOMATYCZNEJ.**

Aby usunąć:

- Złap za uchwyt na filtrze i wyciągnij do zewnątrz, a następnie w górę.
- Wyczyść filtr ciepła, namydloną wodą. Wypłucz i pozwól mu wyschnąć, zanim włożysz go z powrotem. Nie czyść filtra w zmywarce.

Aby włożyć:

- Włóż filtr do urządzenia od dołu do góry.

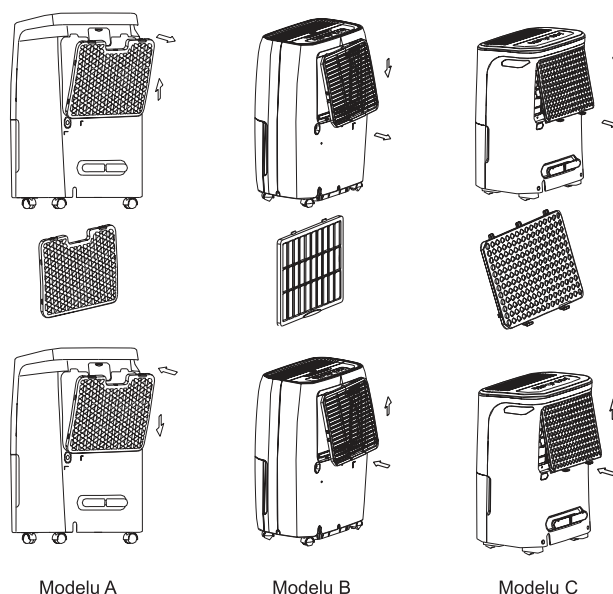

### UWAGA

NIE UŻYWAJ pochłaniacza wilgoci bez filtra ponieważ brud i kłaczkę zatkają go i zmniejszą wydajność.

**Uwaga: Szafka i przód mogą być odkurzone ścierką bez oleju lub umyte ścierką zanurzoną w miksturze zrobionej z ciepłej wody i łagodnym środkiem do mycia naczyń. Umyj i wytrzyj, aż będzie suche. Nigdy nie używaj mocnych detergentów, wosku, lakieru na przodzie szafki. Upewnij się, że usunięty jest nadmiar wody ze ścierki zanim wytrzesz kontrolki. Nadmiar wody w lub dookoła kontrolki może spowodować uszkodzenie urządzenia.**

## Kiedy nie używasz urządzenia przez długi czas

- Po wyłączeniu urządzenia, poczekaj dzień zanim opróżnisz wiadro.
- Wyczyść główne urządzenie, wiadro i filtr powietrza.
- Pokryj urządzenie plastikowym workiem.
- Przechowuj urządzenie pionowo w suchym, dobrze wentylowanym pomieszczeniu.

## Wskazówki Dotyczące Rozwiązywania Problemów

Przed kontaktem z biurem obsługi, przejrzyj sam wykres przedstawiony poniżej.

Problem	Co sprawdzić
Urządzenie nie działa	<ul style="list-style-type: none"><li>• Upewnij się, że wtyczka pochłaniacza wilgoci jest całkowicie wciśnięta do gniazdka.</li><li>• Sprawdź bezpiecznik/ skrzynkę wyłącznika.</li><li>• Pochłaniacz wilgoci osiągnął ustawiony poziom lub wiadro jest pełne,</li><li>• Wiadro na wodę nie znajduje się we właściwej pozycji.</li></ul>
Pochłaniacz wilgoci nie osusza powietrza tak jak powinien	<ul style="list-style-type: none"><li>• Nie dałeś mu wystarczająco dużo czasu.</li><li>• Upewnij się, że żadne zasłony, rolety, meble nie blokują przodu lub tyłu pochłaniacza wilgoci.</li><li>• Kontrola wilgotności może nie być ustawiona wystarczająco nisko.</li><li>• Sprawdź czy wszystkie okna, drzwi i inne otwory są zamknięte.</li><li>• Temperatura w pomieszczeniu jest zbyt niska, poniżej 5 ° C (41 ° F).</li><li>• W pokoju znajduje się grzejnik nafty lub coś wydzielającego parę wodną.</li></ul>
Urządzenie wydaje dźwięki podczas działania	<ul style="list-style-type: none"><li>• Filtr powietrza jest zatkany.</li><li>• Urządzenie jest przechylone zamiast stać pionowo.</li><li>• Podłoga jest nierówna.</li></ul>
Szron pojawia się na cewkach	<ul style="list-style-type: none"><li>• To normalne. Pochłaniacz wilgoci ma funkcję automatycznego rozmrażania.</li></ul>
Woda na podłodze	<ul style="list-style-type: none"><li>• Złącze węża lub połączenie węża może być poluzowane.</li><li>• Chcesz używać wiadra do zbierania wody ale korek odprowadzający nie jest zatkany.</li></ul>
ES, AS,E4 ,P1 lub P2 pojawia się na wyświetlaczu	<ul style="list-style-type: none"><li>• Są to kody błędów i kody ochronne. Zobacz INSTRUKCJE KONTROLNE DOTYCZĄCE POCHŁANIACZA WILGOCI.</li></ul>



DESIGN ITALIANO

**ARISTON**

Viale A. Merloni, 45 • 60044 Fabriano (AN) - ITALY

[ariston.com](http://ariston.com)

**Servizio clienti 0732 633528**

I costi della chiamata da rete fissa e mobile dipendono dalle condizioni contrattuali con il proprio gestore senza oneri aggiuntivi