

pride

turn on  
**Your** curiosity ■

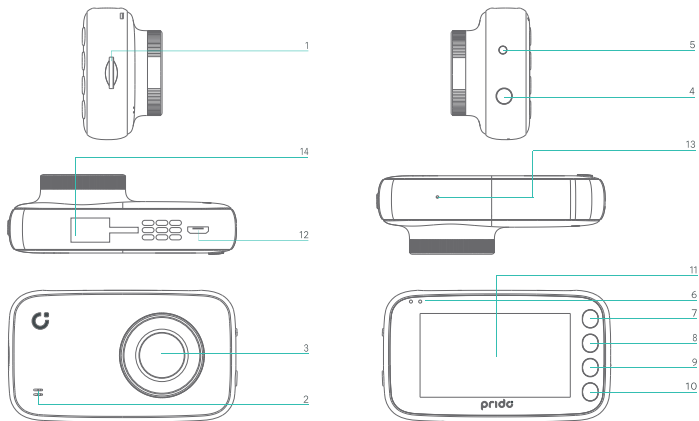



# prido

<b>Polski</b>	3
<b>Ślōnskŏ gŏdka</b>	8
<b>Český</b>	13
<b>Deutsch</b>	18
<b>English</b>	23
<b>Magyar</b>	28
<b>Русский</b>	33
<b>Slovenský</b>	38

## Dziękujemy za zakup rejestratora marki Prido

Niniejsza instrukcja obsługi zawiera dane techniczne, informacje dotyczące instalacji, użytkowania i bezpieczeństwa. Należy zapoznać się z instrukcją przed użyciem produktu.

## Instalacja karty pamięci w urządzeniu

Urządzenie obsługuje karty pamięci microSD lub microSDHC o pojemności maksymalnej 256GB i klasie szybkości 10 lub wyższej. Jeżeli użyta karta będzie niekompatybilna, urządzenie może jej nie odczytać.

Kartę umieść w urządzeniu tak jak na rysunku 2.1. Trzymając za krawędzie wsuń ją do gniazda do momentu zatrzaśnięcia. W celu wyjęcia karty naciśnij górną krawędź aż zostanie odblokowana, a następnie wysuń ją z gniazda. Przed wyjęciem karty pamiętaj, aby wyłączyć urządzenie.

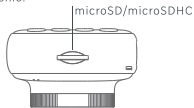

Rys. 2.1

## Formatowanie karty pamięci

Przed rozpoczęciem nagrywania sformatuj kartę pamięci w urządzeniu. Wejdź do Menu -> Format.

## Montaż urządzenia

Zamontuj uchwyt w urządzeniu.

Wybierz odpowiednie miejsce na przedniej szybie do umieszczenia przyssawki.

Ustaw rejestrator tak, abyś widział jak największą przestrzeń przed swoim samochodem.

Podłącz ładowarkę samochodową do gniazda zapalniczki, następnie poprowadź kabel zasilający według schematu przedstawionego na rysunku 2.2.

**Upewnij się, że instalacja kabla nie zakłóci działania systemów bezpieczeństwa pojazdu.**

Urządzenie uruchomi się automatycznie po podłączeniu do źródła zasilania. Możesz je również włączyć/wyłączyć przy użyciu przycisku zasilania.

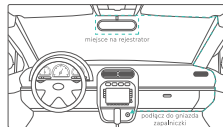

Rys. 2.2

Pełna instrukcja urządzenia dostępna na stronie: <https://prido.pl/manual/>

## Opis urządzenia (strona 1)

- |                            |                       |
|----------------------------|-----------------------|
| 1. Slot microSD            | 8. Góra               |
| 2. Głośnik                 | 9. Dół                |
| 3. Obiektyw                | 10. OK                |
| 4. Przycisk zasilania      | 11. Wyświetlacz       |
| 5. Reset                   | 12. Gniazdo micro-USB |
| 6. Diody LED               | 13. Mikrofon          |
| 7. Menu/Przycisk zdarzenia | 14. Mocowanie         |

### Przycisk zasilania

- Naciśnij i przytrzymaj przez 5 sekund w celu włączenia lub wyłączenia urządzenia.

### OK

- Gdy rejestrator nie nagrywa naciśnij dwukrotnie, aby rozpocząć nagrywanie.
- W trybie nagrywania naciśnij dwukrotnie, aby przerwać nagrywanie.
- W menu urządzenia naciśnij, aby wybrać aktywną pozycję.

### Przycisk Menu

- Na ekranie głównym naciśnij dwukrotnie, aby uzyskać dostęp do menu urządzenia.
- Naciśnij po przejściu do menu urządzenia, aby uzyskać dostęp do menu funkcji.
- W menu urządzenia naciśnij, aby powrócić do poprzedniego ekranu.
- W trybie nagrywania naciśnij, aby zabezpieczyć bieżące

nagranie przed nadpisaniem.

### Góra

- Na ekranie głównym i w trybie nagrywania naciśnij dwukrotnie, aby przejść do trybu aparatu.
- W menu urządzenia naciśnij, aby przejść w górę listy.
- W trybie aparatu naciśnij dwukrotnie, aby zrobić zdjęcie.

### Dół

- Na ekranie głównym i w trybie aparatu naciśnij dwukrotnie, aby przejść do listy mediów.
- W menu urządzenia naciśnij, aby przejść w dół listy.
- W trybie nagrywania naciśnij dwukrotnie, aby włączyć/wyłączyć nagrywanie dźwięku.

### Diody LED

- Niebieska dioda LED informuje o ładowaniu urządzenia. Wyłącza się, gdy urządzenie jest naładowane.
- Czerwona dioda LED miga gdy urządzenie jest w trybie nagrywania. Po zakończeniu nagrywania świeci się światłem ciągłym.

### Zawartość opakowania

- wideorejestrator prido
- uchwyt samochodowy
- ładowarka samochodowa 2xUSB 12/24V
- kabel USB: 3,6m
- instrukcja obsługi

## Informacje dotyczące bezpieczeństwa i produktu

Nie stosowanie się do poniższych zaleceń może skutkować uszkodzeniem urządzenia.

Urządzenia nie należy narażać na wykroczenie poza zakres temperatury od -20°C do +55°C oraz na nagłą zmianę temperatury. W przypadku kondensacji wilgoci należy odczekać aż urządzenie całkowicie wyschnie.

Należy unikać zbyt długiego wystawiania urządzenia na działanie promieni słonecznych.

Do czyszczenia urządzenia należy używać miękkiej, niepozostawiającej włókien tkaniny.

Do ładowania urządzenia należy używać wyłącznie ładowarki zawartej w opakowaniu urządzenia.

## Ostrzeżenia dotyczące baterii

Urządzenie wyposażone jest w niewymienialną baterię litowo-jonową.

Bateria może uszkodzić urządzenie, wywołać pożar lub poparzenie substancjami chemicznymi. Aby uniknąć takich sytuacji nie należy rozbierać na części, odnawiać, przedziurawiać, modyfikować ani naruszać obudowy urządzenia lub baterii.

Nie należy narażać urządzenia lub baterii na kontakt z wodą, innymi płynami lub ogniem.

## Ograniczona gwarancja

Czas obowiązywania gwarancji może różnić się w zależności od lokalizacji. Należy sprawdzić warunki gwarancji w punkcie sprzedaży.

Zgodnie z niniejszą gwarancją, zakupiony produkt marki Prido nie będzie posiadał żadnych wad produkcyjnych oraz materiałowych przez dwa lata od daty zakupu.

W okresie dwóch lat od daty zakupu Prido może zgodnie z własnym uznaniem dokonać wymiany wszelakiego typu komponentów urządzenia, które zepsują się w trakcie normalnego użytkowania. Użytkownik urządzenia nie zostanie obciążony kosztami wymienionych podzespołów, kosztem ich wymiany i kosztem transportu urządzenia w celach naprawy.

Prido zaznacza, że niniejsza gwarancja nie ma zastosowania do:

- Uszkodzeń o charakterze kosmetycznym (drobne zadrapania, ubytki, wgniecenia, otarcia itp.).
- Elementów użytkowych takich jak np. bateria urządzenia (o ile ich uszkodzenie nie jest rezultatem wady fabrycznej).
- Uszkodzeń powstałych w wyniku podłączenia urządzenia do źródeł zasilania i przewodów, które nie zostały dostarczone przez Prido.
- Uszkodzeń dokonanych przez usługi serwisowe osób, które nie są autoryzowanymi serwisantami Prido.
- Uszkodzeń, które wynikają z nieautoryzowanych zmian/modyfikacji produktu Prido.

- Uszkodzeń spowodowanych wypadkami, niewłaściwym użytkowaniem, nadużyciem, czynnikami naturalnymi takimi jak powódź, pożar, piorun lub innymi czynnikami zewnętrznymi oraz zdarzeniami siły wyższej.

Prido zastrzega sobie również prawo do odmowy uznania gwarancji w momencie, gdy produkt był używany lub uzyskany w sposób, który narusza polskie prawo.

Aby skorzystać z obsługi gwarancyjnej należy skontaktować się z Działem Wsparcia Technicznego Prido. Po kontakcie z działem użytkownik urządzenia uzyska wszelkie informacje niezbędne do rozpoczęcia procesu reklamacji.

Z Działem Wsparcia Technicznego Prido można skontaktować się poprzez stronę internetową prido.pl lub wysyłając mail na adres serwis@prido.pl.

W razie uznanej reklamacji produktu Prido zastrzega sobie prawo do naprawy uszkodzonego produktu, wymiany produktu na nowy lub zwrotu klientowi pełnej ceny zakupu urządzenia. Forma realizacji gwarancji zależy od decyzji Prido.

Jeżeli Prido dostarczy do rąk klienta naprawione urządzenie lub wymieni urządzenie na nowe, to bieg okresu gwarancyjnego rozpocznie się z dniem dostarczenia naprawionego lub wymienionego produktu do rąk klienta i będzie trwał aż do momentu zakończenia gwarancji wyznaczonego z dniem zakupu urządzenia. W innych wypadkach gwarancja urządzenia zostanie wydłużona o czas, w którym użytkownik nie mógł korzystać z urządzenia z powodu jego wady objętej gwarancją.

Przed rozpoczęciem procedury gwarancyjnej prosimy o

zapoznanie się z informacjami technicznymi i materiałami pomocniczymi znajdującymi się na stronie prido.pl.

Jeśli okaże się, że po tym procesie urządzenie nadal nie funkcjonuje poprawnie, należy skontaktować się z Działem Wsparcia Technicznego Prido.

Prido zastrzega, że w momencie, gdy użytkownik rozpocznie proces reklamacyjny poza krajem zakupu urządzenia ponosi on wszelkie koszty związane z transportem urządzenia, jak również (o ile występują) koszty związane z regulacjami prawnymi pomiędzy krajem, w którym przebywa użytkownik, a Polską takie jak podatek VAT, cło importowe i eksportowe oraz wszelkie inne koszty związane z przesyłką urządzenia pomiędzy dwoma krajami.

W związku z różnymi normami i regulacjami prawnymi obowiązującymi na terenie poszczególnych krajów Prido zaznacza, że wysłanie nowego lub odesłanie naprawionego produktu do kraju innego, niż kraj zakupu urządzenia może być niemożliwe.

Wszelakiego typu usługi serwisowe związane z urządzeniami Prido może świadczyć wyłącznie Prido lub centra serwisowe autoryzowane przez Prido.

### **Ograniczenie odpowiedzialności wobec użytkowników komercyjnych oraz osób trzecich**

Prido nie ponosi żadnej odpowiedzialności za straty specjalne, pośrednie, wynikowe, uboczne, utratę zysków, utratę danych, utratę sposobności niezależnie od tego, czy są one efektem niewłaściwego użytkownika urządzenia, wynikają z użycia lub



niemożności użycia produktu lub jego wad. Ograniczenie nie dotyczy rodzajów odpowiedzialności, których wykluczenie bądź ograniczenie jest niemożliwe z mocy prawa.

Prido nie gwarantuje, nie zapewnia oraz nie oświadcza, że w trakcie serwisu lub wymiany urządzenia nie ma ryzyka związanego z utratą danych i informacji zapisanych na urządzeniu. Przed wysłaniem urządzenia do Prido wyjmij z niego swoją kartę pamięci. Jeśli karta pamięci nie zostanie wyjęta, Prido nie odpowiada za dane zapisane na nośniku danych.

### **Prywatność**

Wszelkie dane oraz informacje pozyskane w trakcie realizacji procesu gwarancyjnego będą przechowywane przez Prido w zgodzie z polityką prywatności Prido dostępną pod adresem: <https://prido.pl/privacy/>.

### **Zakupy na rynkach wtórnych, w tym na aukcjach internetowych**

Produkty Prido zakupione na rynkach wtórnych, w tym na aukcjach internetowych, nie podlegają ochronie gwarancyjnej Prido niezależnie od tego, czy nabywca dostarczy Prido dowód zakupu urządzenia z tego typu źródła. W celu skorzystania z gwarancji Prido niezbędny jest dowód zakupu urządzenia od pierwotnego sprzedawcy.

### **Ogólne postanowienia dotyczące gwarancji**

W przypadku, gdy którykolwiek z zapisów niniejszej gwarancji zostanie uznany za niezgodny z prawem lub niewykonalny zostanie wyłączony z tejże gwarancji. Usunięcie tegoż zapisu nie wpływa na zgodność z prawem oraz wykonalność pozostałych

zapisów niniejszej gwarancji.

### **Gwarancja na baterię**

Zgodnie z niniejszą gwarancją, bateria znajdująca się w zakupionym produkcie marki Prido nie będzie posiadała żadnych wad produkcyjnych oraz materiałowych przez pół roku od daty zakupu. Po upływie pół roku od daty zakupu reklamacje związane z pracą i/lub wydajnością baterii urządzenia nie będą rozpatrywane, o ile nie będą one miały bezpośredniego związku z wadą produkcyjną lub materiałową samego urządzenia.

## **Instrukcja połączenia rejestratora prido ze smartfonem**

Instrukcja połączenia rejestratora prido ze smartfonem dostępna na stronie: <https://prido.pl/app/>

## Dziękujemy za kupienie rejestratora marki Prido

Ta instrukcja obsługi zawiera dane techniczne, informacje o instalowaniu, użytkowaniu i bezpieczeństwie.

Trza się zapoznać z instrukcją przed używaniem produktu.

## Instalowanie karty pamięci w urządzeniu

Urządzenie obsługuje karty pamięci microSD lub microSDHC o pojemności maksymalnej 256GB i klasie szybkości 10 lub wyższej. Kej używana karta nie będzie kompatybilna, urządzenie może jej nie odczytać.

Karta wraz z urządzeniem tak, jak na rysunku 2.1. Trzymaj ją za ranty i wstaw ją do gniazda do momentu zatrzaśnięcia. Aby wyjąć kartę, naciśnij górny rant do momentu odblokowania, a potem wysuń ją z gniazda. Przed wyjęciem karty pamięci, aby wyłączyć urządzenie.

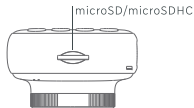

Rys. 2.1

## Formatowanie karty

Przed nagrywaniem sformatuj kartę pamięci w urządzeniu. Włącz do Menu ->Format

## Montaż urządzenia

Zamontuj uchwyt w urządzeniu

Wybierz odpowiedni plac na przedniej szybie, aby umieścić przysawka

Ustaw rejestrator tak, abyś widział jak najwięcej przed autem.

Podłącz ładowarkę samochodowo do gniazda od fajercocka i poprowadź kabel zasilania podle schematu na grafice niżej.

**Być zicher, co instalacja kabla nie wpłynie na działanie systemów bezpieczeństwa od auta.**

Urządzenie załączy się automatycznie po podłączeniu do źródła. Możesz je też włączyć/wyłączyć przy użyciu krefla zasilania.

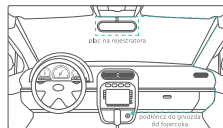

Rys. 2.2

Półno instrukcja urządzenia dostępna na zajcie: <https://prido.pl/instrukcja/>

## Opis urzōndzyna (strōna 1)

- |                         |                       |
|-------------------------|-----------------------|
| 1. Slot microSD         | 8. Wyrch              |
| 2. Głōśnik              | 9. Dōł                |
| 3. Őbiektyw             | 10. OK                |
| 4. Knefel zasilanio     | 11. Wyświelacz        |
| 5. Reset                | 12. Gniozdo micro-USB |
| 6. Diody LED            | 13. Mikrofōn          |
| 7. Menu/Knefel zdarzyna | 14. Mocowanie         |

### Knefel zasilanio

- Naciś i przitrzymej bez 5 sekund w celu włōnczyna abo wyłōnczyna urzōndzyna.

### OK

- Kej rejestrator niy nagrywō, naciś dwa razy, coby zaczōnc nagrywanie.
- W trybie nagrywanie naciś dwa razy, coby przerwać nagranie.
- W menu urzōndzyna naciś, coby wybrać aktywno pozycja.

### Knefel Menu

- Na ekranie głōwnym naciś dwa razy, coby uzyskać dostymp do menu urzōndzyna.
- Naciś po prześciu do menu urzōndzyna, coby uzyskać dostymp do menu funkcji.
- W menu urzōndzyna naciś, coby powrōcić do poprzedniego ekranu.
- W trybie nagrywanie naciś, coby zabezpieczyć bieżōnce nagranie bez nadpisaniym.

### Wyrch

- Na ekranie głōwnym i w trybie nagrywanie naciś dwa razy, coby przelyżć do trybu aparatu.
- W menu urzōndzyna naciś, coby przelyżć na wyrch listy.
- W trybie aparatu naciś dwa razy, coby zrobić zdjyńcie.

### Dōł

- Na ekranie głōwnym i w trybie aparatu naciś dwa razy, coby przelyżć do listy mediōw.
- W menu urzōndzyna naciś, coby przelyżć w dōł listy.
- W trybie nagrywanie naciś dwa razy, coby włōnczyć/wyłōnczyć nagrywanie dźwinyku.

### Diody LED

- Modro dioda LED informuje ô ładowaniu urzōndzyna. Wyłōnczo sie, kej urzōndzynie je naładowane.
- Czerwono dioda LED migo, kej urzōndzynie je w trybie nagrywanie. Po zakōńczyniu nagrywanie świeci sie ciōngłym światłym.

### Zawartość paketu

- wideorejestrator prido
- uchwyt do auta
- ładowarka do auta 2xUSB 12/24V
- kabel USB: 3,6m
- instrukcyjo ôbsugi

## Infòmacyje ô bezpieczeñstwie i produkcie

Kej niy bydziesz sie stosować do tych zalecyñ, mogesz uszkodzić urzõdzynie.

Urzõdzynia niy można narażać na tymperatura inkszo ôd zakresu -20°C a +55°C i tyż na nagło zmiana tymperatury. W przypadku kõndensacyje wilgoci, trza õdczekać, aż urzõdzynie bydzie suche.

Urzõdzynie niy może być za dugo na słońcu.

Do czyszczenia urzõdzynia trza używać ino miynkiyj tkaniny, kero niy õstawio włõkiyn.

Do urzõdzynia trza używać ino ładowarki z paketu.

## Õstrzeżenia ô baterii

Urzõdzynie mo baterijo litowo-jonowo, keryj niy do sie wymiñnić.

Baterijo może uszkodzić urzõdzynie, wywołać fojera abo poparzenie substancjami chemicznymi. Coby niy doszło do tego, niy mogesz rozbiyrać baterii na tajle, õdnawiać, dziurawić, modyfikować ani naruszać õbudowy urzõdzynia abo baterii.

Niy należy narażać urzõdzynie na kõntakt z wodõm, inkszymi płynami abo õgniyem

## Õgraniczõno Gwarancja

Czas õbowiõnzywania gwarancje może być rozõtmaijty kej idzie ô lokalizacjo. Trza õbadać warunki we punkcie sprzedaży.

Zgodnie z tõm gwarancjõm, zakupiõny produkt marki Prido niy bydzie mieć żõdnych wad produkcyjnych abo materiałowych bez dwa lata õd mõmyntu kupiynio.

W õkresie dwõch lat õd daty zakupu Prido może zgodnie z wlasnym uznaniem dokonać wymiany wszyjskich zortõw kõmpõnyntõw tego urzõdzynia, kere zepsujõm sie w czasie normalnego używano. Użytkownik niy bydzie õbciõñzõny kosztami podzespołõw, kosztym jeich wymiany i transportu urzõdzynia w celu naprawiynio.

Prido zaznaczo, co ta gwarancja niy mo zastosowanie do:

- Uszkodzyciõ õ charakterze kõsmetycznym (drobne zadrapania, ubytki, wgniciynia, õtarcia itp.).
- Elymyntõw użytkowych takich jak np. bateria urzõdzynia (õ wiela jeich uszkodzynie niy je efektyem wady fabrycznyj).
- Uszkodzyciõ powstałych skuli podlõnczynio do źrõdeł zasilanio i kabli, kere niy bõly dostarczõne bez Prido.
- Uszkodzyciõ dokonanych bez usugi serwisowe õsõb, kere niy sõm autoryzowanymi serwisantami Prido.
- Uszkodzeñ spowodowanych wypadkami, niewłaściwym użytkowaniem, nadużyciem, czynnikami naturalnymi takimi jak powõdź, pożar, piorun lub innymi czynnikami zewnõtrznymi oraz zdarzeniami siły wyższej.

Prido zastrzega się też prawo do odmowy uznania gwarancji w momencie, gdy produkt był używany lub uzyskany w sposób, który narusza polskie prawo.

Chcąc skorzystać z obsługi gwarancyjnej, trzeba się skontaktować z Działem Wsparcia Technicznego Prido. Po kontakcie z działem, użytkownik urzędziny otrzyma wszystkie niezbędne informacje do rozpoczęcia procesu reklamacyjnego.

Z Działem Wsparcia Technicznego Prido idzie się skontaktować bez zajęcia internetu prido.pl lub wysyłając maila na adres [serwis@prido.pl](mailto:serwis@prido.pl).

W razie uznanej reklamacji produktu Prido zastrzega się prawo do naprawy uszkodzonego produktu, wymiany produktu na nowy lub zwrotu klientowi pełnej ceny zakupu urzędziny. Forma realizacji gwarancji zależy od Prido.

Jeśli Prido dostarczy do klienta naprawione urządzenie lub wymieni urządzenie na nowe, to bieg okresu gwarancyjnego zaczyna się z dniem dostarczenia naprawionego lub wymienionego produktu do klienta i będzie trwał aż do momentu zakończenia gwarancji wyznaczonego z dniem zakupu urzędziny. W innych przypadkach gwarancja będzie przedłużona o czas, w którym użytkownik nie będzie mógł używać urzędziny skąd ma wady objęte gwarancją.

Przed rozpoczęciem procedury gwarancyjnej prosimy o zapoznanie się z informacjami technicznymi i materiałami pomocniczymi, które są na stronie [prido.pl](http://prido.pl). Jeśli okaże się, że po tym procesie urządzenie dalej nie działa poprawnie, należy skontaktować się z Działem Wsparcia Technicznego Prido.

Prido zastrzega się, że w momencie, gdy użytkownik zacznie proces reklamowania poza krajem zakupu urzędziny, to poniesie on wszystkie koszty związane z transportem urzędziny, jak też (do wielu z nich) koszty związane z regulacjami prawnymi między krajem, w którym jest użytkownik, a Polską, takimi jak podatek VAT, cło importowe i eksportowe i też wszystkich innych kosztów związanych z przesyłaniem urzędziny między dwoma krajami.

W zgłoszeniu z różnymi normami i regulacjami prawnymi obowiązującymi na terenie krajów, Prido zaznaczy, że wysłanie nowego lub odesłanie naprawionego produktu do kraju innego niż kraj zakupu, może być niemożliwe.

Wszelkiej formy usługi serwisowe związane z urządzeniami Prido może świadczyć albo Prido lub inna serwisowa autoryzowana przez Prido.

### **Źródło: [Ograniczenie odpowiedzialności wobec użytkowników i też osób trzecich](#)**

Prido nie ponosi żadnej odpowiedzialności za straty specjalne, pośrednie, uboczne, utratę zysków, utratę danych, utratę sposobności niezależnie od tego, czy są one efektem nietykalnego używania urzędziny, wynikającym z niemożności użycia produktu lub jego wad. Źródło: [Ograniczenie odpowiedzialności, których wyklucznie lub ogranicznie je niemożliwe z mocy prawa.](#)

Prido nie gwarantuje, nie zapewnia i nie oświadcza, że w trakcie serwisu lub wymiany urzędziny nie ma ryzyka związanego z utratą danych i informacji zapisanych na urządzeniu. Przed wysłaniem urzędziny do Prido wyjmij z niego swoją kartę pamięci.

Kej karta pamiynki niy bydzie wyjynto, Prido niy ôdpowiado za dane zapisane na noŝniku danych.

### **Priwatnoŝc**

Wszyjske dane i informacje pozyskane w czasie procesu reklamacyjnego bydôm przechowywane bez Prido w zgodzie z politykôm priwatnoŝci dostympnôm pod adresym: <https://prido.pl/privacy/>.

### **Zakupy na rynkach wtôrnych, w tym na aukcjach internetowych**

Produkty prido zakupiône na rynkach wtôrnych, w tym na aukcjach internetowych, niy majôm ôchrôny gwarancyjnycj Prido niyzaleŝnie ôd tego, czy nabywca dostarczy Prido dowôd zakupu urzôndzynia z tego ŝródla. Coby skorzystaç ze gwarancji, niyzbyndny je dowôw zakupu urzôndzynia ôd pierwotnego sprzedawcy.

### **Ôgôlne postanowienia ô gwarancji**

W przypadku, kej egal kery z zapisów gwarancji bydzie uznany za niyzgodny z prawym abo niywykonalny, zostanie wyôlnczônny z gwarancji. Wyciepninyne tego zapisu niy wplywo na zgodnoŝc z prawym i wykonalnoŝc inkszych zapisów gwarancji.

### **Gwarancja na bateria**

Zgodnie z gwarancjôm, bateria, kero je w zakupiônym produkcje Prido, niy bydzie mieç ŝodnych wad produkcyjnych i materiałowych bez pôt roku ôd daty zakupu. Po uplywie pôt roku ôd daty zakupu reklamacje zwiônzane z pracôm i/lub wydajnoŝciôm baterii urzôndzynia niy bydôm rozpatrywane,

ô wiela niy majôm ône bezpoŝredniego zwiônzku z wadôm produkcyjnôm abo materiałowôm samego urzôndzynia.

### **Instrukcja poôlnczynio rejestratora prido ze smartfônym**

Instrukcja poôlnczynio rejestratora prido ze smartfônym dostympno na zajcie: <https://prido.pl/app/>

## Děkujeme Vám za nákup rekordéru značky Prido

Tento návod k obsluze obsahuje technické údaje, informace týkající se instalace, používání a bezpečnosti. Před použitím produktu si důkladně přečtěte tento návod k obsluze.

### Instalace paměťové karty do zařízení

Zařízení přijímá paměťové karty microSD nebo microSDHC s maximální pamětí 256GB a rychlostní třídou 10 nebo vyšší. Pokud nebude použita karta kompatibilní, zařízení ji nebude moci načíst.

Kartu umístit do zařízení tak, jak je uvedeno na obrázku 2.1. Držením za okraj je nutné kartu vsunout do zásuvky, zasunutí je signalizováno zaklapnutím. Pro vyjmutí karty zmáčkněte horní okraj, kdy dojde k odblokování a následně vysunutí ze zásuvky. Nezapomeňte před vysunutím karty zařízení vypnout.

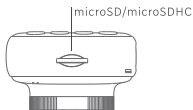

2.1

### Formátování karty

Před natáčením paměťovou kartu v zařízení sformátujte. Vstupte do Menu -> Formát.

### Montáž zařízení

Instalujte držák na zařízení.

Vyberte odpovídající místo na předním skle k umístění přísavky.

Nastavte rekordér tak, abyste před svým vozidlem viděli co největší prostor.

Připojte autonabíječku do zapalování, následně přidejte napájecí kabel dle níže uvedeného grafického schématu.

**Ujistěte se, že instalace kabelů není v rozporu s provozem bezpečnostních systémů vozidla.**

Zařízení se zprovozní automaticky po připojení ke zdroji napájení. Zařízení lze rovněž zapnout/vypnout za použití tlačítka napájení.



2.2

Úplný návod k obsluze dostupný na internetových stránkách: <https://prido.pl/manual/>

## Přehled zařízení (strana 1)

- |                           |                       |
|---------------------------|-----------------------|
| 1. Slot microSD           | 8. Nahoru             |
| 2. Reproduktor            | 9. Dolů               |
| 3. Objektiv               | 10. OK                |
| 4. Tlačítko napájení      | 11. Displej           |
| 5. Reset                  | 12. Zásuvka micro-USB |
| 6. Diody LED              | 13. Mikrofon          |
| 7. Menu/Tlačítko události | 14. Upevnění          |

### Tlačítko napájení

- Stiskněte a přidržte po dobu 5 sekund za účelem zapnutí nebo vypnutí zařízení.

### OK

- Pokud rekordér nenahrává stiskněte dvakrát pro nahrávání.
- Během nahrávání stiskněte dvakrát pro pozastavení nahrávání.
- Stiskněte v menu zařízení pro výběr aktivní pozice.

### Tlačítko Menu

- Stiskněte dvakrát na hlavní obrazovce, abyste získali přístup do menu zařízení.
- Stiskněte po přechodu do menu zařízení, abyste získali přístup do menu funkcí.
- Stiskněte v menu zařízení, abyste se vrátili na předchozí obrazovku.
- Stiskněte během nahrávání, abyste zabezpečili aktuální nahrávku před přepsáním.

### Nahoru

- Stiskněte dvakrát na hlavní obrazovce a během nahrávání, abyste přešli do režimu fotoaparátu.
- Stiskněte v menu zařízení, abyste přešli nahoru na seznam.
- Stiskněte dvakrát v režimu fotoaparátu, abyste mohli fotografovat.

### Dolů

- Stiskněte dvakrát na hlavní obrazovce a v režimu fotoaparátu, abyste přešli na seznam médií.
- Stiskněte v menu zařízení, abyste přešli dolů na seznam.
- Stiskněte dvakrát v režimu nahrávání, abyste zapnuli/vypnuli nahrávání zvuku.

### Dioda LED

- Modrá LED dioda informuje o nabíjení zařízení. Vypne se, když je zařízení plně nabit.
- Červená LED dioda bliká, pokud je zařízení v režimu nahrávání. Po ukončení nahrávání svítí neustále.

### Obsah balení

- videorekordér prido
- držák do auta
- autonabíječka 2xUSB 12/24V
- USB kabel: 3,6 m
- návod k obsluze



## Informace týkající se bezpečnosti a produktu

Nedodržování níže uvedených pokynů může mít za následek poškození zařízení.

Zařízení nevystavujte teplotám nižším než -20°C a vyšším než +55°C a náhlým změnám teplot. V případě kondenzace vlhkosti je nutné počkat, až zařízení úplně vyschne.

Zabraňte, aby bylo zařízení příliš dlouho vystavováno slunečnímu záření.

K čištění zařízení používejte měkký hadřík, který nepouští vlákna.

K nabíjení zařízení používejte výhradně nabíječku, která je v balení zařízení.

## Upozornění týkající se baterie

Zařízení je vybaveno nevyměnitelnou lithium-iontovou baterií.

Baterie může zařízení poškodit, způsobit požár nebo popálení chemickými substancemi. Vzniku těchto situací zabráníme tím, že zařízení nebudeme rozebírat na části, renovovat, děrovat, modifikovat nebo narušovat kryt zařízení nebo baterie.

Nevystavujte zařízení nebo baterii kontaktu s vodou, jinými kapalinami nebo ohněm.

## Omezená záruka

Doba platnosti záruky se může lišit s ohledem na lokalizaci. Je nutné zkontrolovat záruční podmínky v místě prodeje.

V souladu s touto zárukou nebude zakoupený produkt značky Prido obsahovat žádné výrobní a materiálové vady po dobu trvání dvou let od data zakoupení.

V období dvou let od data zakoupení může Prido dle vlastního uvážení provádět změny různého druhu komponentů zařízení, které se opotřebí během standardního používání. Uživatel zařízení nebude hradit náklady za součásti, za výměnu součástí a náklady za dopravu zařízení za účelem opravy.

Prido informuje, že tato záruka se nevztahuje na:

- Poškození kosmetického charakteru (drobné poškrábání, dutiny, promáčknutí, oděrky atd.).
- Užité součásti, jako jsou např. baterie zařízení (pokud jejich poškození není důsledkem výrobní vady).
- Poškození vzniklá v důsledku připojení zařízení ke zdrojům napájení a kabelům, které nejsou dodány značkou Prido.
- Poškození způsobená servisními službami osob, které nejsou autorizovanými servisními centry Prido.
- Poškození, která vyplývají z neautorizovaných změn/úprav produktu Prido.
- Poškození vzniklá nehodami, nesprávným používáním, zneužíváním, přírodními jevy, mezi něž patří povodně, požáry, hurikány nebo jinými vnějšími činiteli nebo událostmi vyšší moci.

Prido si rovněž vyhrazuje právo na zamítnutí uznání reklamace ve chvíli, kdy byl produkt používán nebo získán způsobem, který narušuje české právní předpisy.

Pro využití záručního servisu je nutné kontaktovat Oddělení technické podpory Prido. Po kontaktu s tímto oddělením získá uživatel zařízení veškeré informace nutné k zahájení reklamačního procesu.

S Oddělením technické podpory Prido je možné se spojit prostřednictvím internetových stránek prido.pl nebo odesláním e-mailu na adresu [serwis@prido.pl](mailto:serwis@prido.pl).

V případě uznané reklamace produktu si Prido vyhrazuje právo na opravu poškozeného produktu, výměnu produktu za nový nebo vrácení klientovi plné ceny za koupi zařízení. Forma realizace záruky je v kompetenci Prido.

Pokud Prido dodalo klientovi opravené zařízení nebo toto zařízení vyměnilo za nové, pak záruční doba počíná běžet v den dodání opraveného nebo vyměněného zařízení klientovi a bude trvat až do chvíle ukončení záruční doby, která byla uvedena v den nákupu zařízení. V jiných případech bude záruka zařízení prodloužena o čas, ve kterém uživatel nemohl zařízení používat z důvodu jeho závady, na kterou se záruka vztahuje.

Před zahájením záručního procesu prosíme o seznámení se s technickými informacemi a pomocnými materiály, které se nachází na internetových stránkách [prido.pl](http://prido.pl) Pokud se prokáže, že po této době zařízení stále nefunguje správně, kontaktujte Oddělení technické podpory Prido.

Prido si vyhrazuje, že ve chvíli, kdy uživatel zahájí reklamační proces mimo zemi, kde zařízení zakoupil, hradí tento uživatel

veškeré náklady spojené s dopravou zařízení, jakož i (vztahuje-li se) náklady spojené s právními regulacemi mezi zemí, v níž pobývá uživatel, a Polskem, tj. DPH, clo z importu a exportu a veškeré jiné náklady spojené se zásilkou zařízení mezi dvěma zeměmi.

V souvislosti s různými normami a právními regulacemi platnými na území jednotlivých zemí Prido uvádí, že odeslání nového nebo opraveného produktu do jiné země, než jakou byla země nákupu zařízení, nemusí být umožněno.

Servisní služby různého druhu spojené se zařízeními Prido mohou být poskytovány výhradně společností Prido nebo autorizovanými servisními centry Prido.

#### **Omezení odpovědnosti vůči komerčním uživatelům a třetím osobám:**

Prido nenesе žádnou odpovědnost za zvláštní, nepřímé, následné nebo náhodné ztráty, ztrátu zisku, ztrátu dat nebo ztrátu příležitosti nezávisle na tom, zda jsou tyto důsledkem nesprávného používání zařízení, vyplývají z používání nebo nemožnosti použití produktu nebo jeho vad. Omezení se netýká druhů odpovědnosti, jejichž vyloučení nebo omezení není zákonem umožněno.

Prido nezaručuje, nezajišťuje a neprohlašuje, že během servisu nebo výměny zařízení neexistuje riziko spojené se ztrátou dat a informací uložených na zařízení. Před odesláním zařízení do Prido vyměňte ze zařízení svou paměťovou kartu. Pokud paměťovou kartu ze zařízení nevyjmete, Prido neodpovídá za údaje uložené na tomto nosiči dat.

### Ochrana soukromí

Veškeré údaje a informace získané v průběhu realizace záruční procesu budou ze strany Prido uchovávány v souladu s politikou ochrany soukromí Prido, která se nachází na internetových stránkách: <https://prido.pl/privacy/>.

### Nákupy na sekundárních trzích, včetně internetových aukcí

Na produkty Prido zakoupené na sekundárních trzích, včetně internetových aukcí, se nevztahuje záruční doba Prido nezávisle na tom, zda kupující předložil Prido potvrzení o nákupu zařízení z takového zdroje. Za účelem uplatnění záruky u Prido je nezbytný doklad o koupi zařízení od původního prodávajícího.

### Obecná ustanovení týkající se záruky

V případě, že kterékoliv z ustanovení této záruky bude uznáno za protiprávní nebo nevymahatelné, budou vyloučeno z této záruky. Odstranění tohoto zápisu nemá vliv na platnost a vykonatelnost ostatních ustanovení této záruky.

### Záruka na baterii

V souladu s touto zárukou, nebude baterie nacházející se v zakoupeném produktu značky Prido obsahovat žádné výrobní nebo materiálové vady po dobu půl roku od data zakoupení. Po uplynutí půlroční lhůty od data nákupu nebudou reklamace spojené s fungováním a/nebo výkonem baterie uznávány, pokud však nebudou mít přímý vliv na výrobní nebo materiální vadu samotného zařízení.

## Návod na propojení rekordéru prido se smartphonem

Návod na propojení rekordéru prido se smartphonem dostupný na internetových stránkách: <https://prido.pl/app/>

## Danke für den Kauf der Dashcam der Marke Prido

Die folgende Bedienungsanleitung enthält technische Daten, Informationen über Installation, Benutzung und Sicherheit. Vor der Benutzung des Geräts machen Sie sich bitte mit der folgenden Bedienungsanleitung vertraut.

### Installation der Speicherkarte im Gerät

Das Gerät arbeitet mit Speicherkarten microSD oder microSDHC mit maximaler Kapazität von 256GB und Geschwindigkeitsklasse 10 oder höher. Sollte die verwendete Karte nicht kompatibel sein, kann sie ggf. vom Gerät nicht gelesen werden.

Legen Sie die Karte ins Gerät wie auf der Abbildung 2.1 gezeigt. Halten Sie sie am Rand und schieben Sie sie in den Steckplatz bis sie einknickt. Um die Karte herauszunehmen klicken Sie auf den oberen Rand, damit sich die Blockade löst und nehmen Sie sie aus dem Steckplatz heraus. Denken Sie daran, vor dem Herausnehmen der Karte das Gerät auszuschalten.

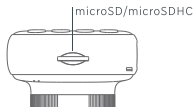

2.1

### Formatieren der Karte

Bevor Sie mit der Aufnahme beginnen, formatieren Sie die Speicherkarte im Gerät. Gehen Sie zu Menü -> Format.

### Montage des Geräts

Montieren Sie den Griff am Gerät. Wählen Sie eine geeignete Stelle an der Windschutzscheibe, um den Saugknopf zu befestigen. Stellen Sie die Dashcam so ein, damit sie möglichst großen Bereich vor Ihrem Fahrzeug aufnehmen kann.

Schließen Sie das Auto-Ladegerät an die Steckdose im Zigarettenanzünder und anschließend verlegen Sie das Ladekabel wie auf dem Schema unten.

**Vergewissern Sie sich, dass die Kabelinstallation den Betrieb der Sicherheitssysteme des Fahrzeugs nicht behindert.**

Das Gerät startet automatisch, sobald es an das Ladegerät angeschlossen wird. Sie können es auch mit dem Einschaltknopf einschalten/ausschalten.

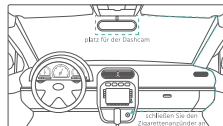

2.2

## Geräteübersicht (seite 1)

- |                          |                          |
|--------------------------|--------------------------|
| 1. Slot microSD          | 8. Oben                  |
| 2. Lautsprecher          | 9. Unten                 |
| 3. Objektiv              | 10. OK                   |
| 4. Einschalttaste        | 11. Anzeige              |
| 5. Reset                 | 12. Steckplatz micro-USB |
| 6. LED-Lämpchen          | 13. Mikrofon             |
| 7. Menü / Ereignis-Taste | 14. Befestigen           |

### Einschalttaste

- Drücken und 5 Sekunden lang halten, um das Gerät ein- oder auszuschalten.

### OK

- Falls die Dashcam nicht aufnimmt zwei Mal drücken, um die Aufnahme zu starten.
- Im Aufnahme-Modus zwei Mal drücken, um die Aufnahme zu unterbrechen.
- Im Menü des Geräts drücken, um eine aktive Position zu wählen.

### Menü Taste

- Auf dem Hauptbildschirm zwei Mal drücken, um zum Menü des Geräts zu wechseln.
- Nach dem Wechsel zum Menü des Geräts drücken, um zum Menü der Funktionen zu wechseln.
- Im Menü des Geräts drücken, um zum letzten Bildschirm zu wechseln.
- Im Aufnahmemodus drücken, um die laufende Aufnahme

vor Überspielen zu schützen.

### Oben

- Auf dem Hauptbildschirm und im Aufnahmemodus zwei Mal drücken, um zum Foto-Modus zu wechseln.
- Im Menü des Geräts drücken, um die Liste nach oben zu scrollen.
- Im Foto-Modus zwei Mal drücken, um ein Foto zu machen.

### Unten

- Auf dem Hauptbildschirm und im Foto-Modus zwei Mal drücken, um zur Medien-Liste zu wechseln.
- Im Menü des Geräts drücken, um die Liste nach unten zu scrollen.
- Im Aufnahme-Modus zwei Mal drücken, um die Tonaufnahme ein/auszuschalten.

### LED-Lämpchen

- Das blaue LED-Lämpchen zeigt an, dass das Gerät geladen wird. Sie schaltet sich aus, sobald das Gerät geladen ist.
- Das rote LED-Lämpchen blinkt, wenn sich das Gerät im Aufnahme-Modus befindet. Nach dem Ende der Aufnahme beginnt das Lämpchen dauerhaft zu leuchten.

### Inhalt der Verpackung

- |                               |                       |
|-------------------------------|-----------------------|
| ■ dashcam Prido               | ■ USB-Kabel: 3,6m     |
| ■ halterung fürs Auto         | ■ bedienungsanleitung |
| ■ auto-Ladegerät 2xUSB 12/24V |                       |

Die vollständige Bedienungsanleitung des Geräts finden Sie auf der Seite: <https://prido.pl/manual/>

## Informationen über die Sicherheit und das Produkt

Beim Nicht-Befolgen folgender Hinweise kann das Gerät unter Umständen beschädigt werden.

Das Gerät darf nicht Temperaturen ausgesetzt werden, die außerhalb des Bereichs  $-20^{\circ}\text{C}$  Grad bis  $+55^{\circ}\text{C}$  Grad liegen, auch nicht plötzlichen Temperaturschwankungen. Bei Kondensation der Luftfeuchtigkeit warten Sie, bis das Gerät vollständig trocken ist.

Vermeiden Sie, das Gerät über einen längeren Zeitraum direkter Sonnenbestrahlung auszusetzen.

Reinigen Sie das Gerät mit weichem Stofftuch, das keine Fasern hinterlässt.

Um das Gerät zu laden verwenden Sie ausschließlich das Ladegerät, das in der Verpackung beigelegt wurde.

## Warnhinweise bezüglich der Batterie

Das Gerät ist mit einer nicht austauschbaren Lithium-Ionen-Batterie ausgestattet. Die Batterie kann das Gerät beschädigen, einen Brand bzw. Verbrennungen mit chemischen Substanzen verursachen. Um solche Fälle zu verhindern, dürfen das Gehäuse des Geräts und die Batterie selbst weder zerlegt, noch erneuert, durchlöchert, verändert oder auf irgendeine Art behandelt werden.

Die Batterie und das Gerät dürfen nicht mit Wasser, anderen Flüssigkeiten oder mit Feuer in Berührung kommen.

## Eingeschränkte Garantie

Die Garantielaufzeit kann je nach Standort unterschiedlich sein. Die Garantiebedingungen sind am Verkaufspunkt zu überprüfen.

Gemäß der vorliegenden Garantie soll das gekaufte Produkt von Prido zwei Jahre ab dem Kaufdatum frei von Produktions- und Materialfehlern bleiben.

Innerhalb von zwei Jahren nach dem Kaufdatum kann Prido nach seinem Ermessen sämtliche Komponenten des Geräts austauschen, die beim normalen Gebrauch kaputtgehen. Der Nutzer des Geräts trägt dabei weder die Kosten der ausgetauschten Elemente, noch die Kosten des Austausches oder die Transportkosten des Geräts, die im Zusammenhang mit der Reparatur entstehen.

Prido weist darauf hin, dass die vorliegende Garantie in folgenden Fällen ausgeschlossen ist:

- Bei Beschädigungen von kosmetischem Charakter (geringe Kratzer, Fehlstellen, Beulen, Abriebstellen etc.).
- Bei Verschleißteile wie die Batterie des Geräts (vorausgesetzt, ihre Beschädigung wurde nicht durch Fabrikfehler verursacht).
- Bei Beschädigungen, verursacht durch Anschluss an Stromversorgungsquellen und Kabel, die nicht von Prido zur Verfügung gestellt wurden.
- Bei Beschädigungen, verursacht durch Dienstleistungen von Personen, die keinen autorisierten Service von Prido anbieten.
- Bei Beschädigungen, die infolge von nicht autorisierten Änderungen /Modifikationen des Produkts Prido entstanden sind.

- Bei Beschädigungen infolge von Unfällen, unsachgemäßer Nutzung, Missbrauch, Naturgewalten wie Hochwasser, Brand, Blitzschlag oder anderen Außenfaktoren bzw. durch höhere Gewalt.

Prido behält sich zudem das Recht vor, dem Garantieanspruch nicht stattzugeben, sollte das Produkt auf eine Art und Weise verwendet oder bezogen werden, die gegen das Gesetz verstoßen.

Um den Garantieservice in Anspruch zu nehmen setzen Sie sich bitte mit der Abteilung für Technischen Support von Prido in Verbindung. Beim Kontakt mit der Abteilung bekommt der Nutzer alle notwendigen Informationen, um den Reklamationsprozess anzusteuern.

Die Abteilung für Technischen Support erreichen Sie über die Internetseite [prido.pl](http://prido.pl) oder per E-Mail unter der Adresse [serwis@prido.pl](mailto:serwis@prido.pl)

Sollte der Reklamation stattgegeben werden behält sich Prido das Recht vor, das beschädigte Produkt zu reparieren, gegen ein neues umzutauschen oder dem Kunden den vollen Kaufpreis zu erstatten. Die Entscheidung über die Art der Garantieumsetzung wird von Prido getroffen.

Sollte Prido dem Kunden ein repariertes Gerät zur Verfügung stellen oder das Gerät gegen ein neues umtauschen, so beginnt die Garantielaufzeit mit dem Zeitpunkt der Zustellung des reparierten oder umgetauschten Produkts zum Kunden und endet mit dem Ablauf der Garantielaufzeit, die mit dem Zeitpunkt des Kaufs des Geräts begann. In anderen Fällen wird die Garantie für das Gerät um den Zeitraum verlängert, in dem der Kunde

aufgrund des garantiebedingten Fehlers das Gerät nicht nutzen konnte.

Vor der Inanspruchnahme der Garantie machen Sie sich bitte mit den technischen Informationen und Hilfsmaterial auf der Seite [prido.pl](http://prido.pl) vertraut. Sollte es sich herausstellen, dass das Gerät immer noch nicht korrekt funktioniert, kontaktieren Sie bitte die Abteilung für Technischen Support von Prido.

Prido weist darauf hin, dass im Fall, dass der Kunde den Reklamationsprozess außerhalb des Landes anleitet in dem das Gerät gekauft wurde, so trägt er sämtliche Kosten im Zusammenhang mit dem Transport des Geräts sowie (falls zutrifft) im Zusammenhang mit den rechtlichen Bestimmungen zwischen dem Land, in dem sich der Nutzer aufhält und Polen, wie etwa die MwSt., Import- und Exportzölle sowie alle anderen Kosten im Zusammenhang mit dem Verschicken der Ware zwischen den Ländern.

Aufgrund von unterschiedlichen Normen und rechtlichen Bestimmungen in den einzelnen Ländern weist Prido darauf hin, dass das Verschicken der neuen oder reparierten Ware in ein anderes Land als das Kaufland ggf. nicht möglich sein wird.

Alle Arten von Serviceleistungen im Zusammenhang mit den Prido-Geräten dürfen ausschließlich von Prido bzw. von den durch Prido autorisierten Servicecentren durchgeführt werden.

## Haftungseinschränkungen bezüglich der kommerziellen Nutzer und Dritten

Prido trägt keine Haftung für Sonderschäden, indirekte Verluste, Folgeschäden, Begleitschäden, Gewinnverlust, Datenverlust, Chancenverlust, unabhängig dessen, ob sie das Ergebnis der unsachgemäßen Nutzung sind oder auf Gebrauch und fehlender Gebrauchsmöglichkeit des Produkts bzw. auf dessen Fehlern beruhen. Die Einschränkung bezieht sich nicht auf Haftungsarten, deren Ausschluss bzw. Einschränkung aus gesetzlichen Gründen nicht möglich ist.

Prido garantiert nicht, versichert nicht und erklärt nicht, dass während der Inanspruchnahme des Services oder beim Umtausch des Geräts kein Risiko im Zusammenhang mit dem Verlust der im Gerät gespeicherten Daten und Informationen entstehen wird. Entfernen Sie aus dem Gerät Ihre Speicherkarte, bevor Sie es an Prido abschicken. Sollte die Karte nicht entfernt werden, trägt Prido keine Haftung für die auf dem Datenträger gespeicherten Daten.

## Datenschutz

Alle Daten und Informationen, die im Rahmen des Garantieprozesses bezogen werden, werden von Prido entsprechend der Datenschutzbestimmungen von Prido gespeichert, die unter folgender Adresse verfügbar sind: <https://prido.pl/privacy/>.

## Käufe auf Sekundärmärkten, darunter bei Internetauktionen

Der Garantieschutz von Prido umfasst nicht Produkte von Prido,

die auf Sekundärmärkten, darunter im Rahmen von Internetauktionen gekauft werden, unabhängig dessen, ob der Käufer einen Kaufbeleg aus einer Quelle dieser Art vorlegt. Um die Garantie von Prido in Anspruch zu nehmen, muss ein Beleg für den Kauf des Geräts bei einem primären Verkäufer vorliegen.

## Allgemeine Bestimmungen bezüglich der Garantie

Im Fall, dass sich einer der Inhalte der vorliegenden Garantie als gesetzeswidrig oder undurchführbar erweist, wird dieser von dieser Garantie ausgeschlossen. Der Ausschluss dieses Inhaltes beeinflusst nicht die Rechtswirksamkeit oder Durchführbarkeit der übrigen Inhalte der vorliegenden Garantie.

## Garantie auf Batterie

Gemäß der vorliegenden Garantie soll die Batterie, die sich im gekauften Produkt von Prido befindet, zwei Jahre ab dem Kaufdatum frei von Produktions- und Materialfehlern bleiben. Nach dem Ablauf von 6 Monaten nach dem Kaufdatum werden Reklamationen im Zusammenhang mit dem Betrieb und/oder Leistung der Batterie des Geräts nicht mehr bearbeitet, insofern sie nicht direkt mit dem Produktions- oder Materialfehler des Gerätes selbst in Verbindung stehen.

## Die Anleitung zur Verbindung der Dashcam Prido mit dem Smartphone

Die Anleitung zur Verbindung der Dashcam Prido mit dem Smartphone finden Sie auf der Seite: <https://prido.pl/app/>



## Thank you for purchasing Prido dash camera

This user manual contains technical specifications, safety, installation and operating instructions. Read carefully all the instructions and warnings in the manual before initial use.

### Installing the memory card

The camera requires a microSD™ or microSDHC memory card of up to 256GB with a speed rating of class 10 or higher. If the card is incompatible, the device may not read it.

Please insert memory card into the slot as shown in the illustration (2.1) hold the card by the edges and gently insert it until it clicks. To remove a card press it to release and pull it out. Turn the device off before removing the card.

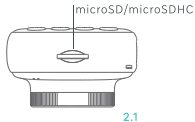

### Formatting a card

Please format your memory card before use. Press Menu button -> select Format.

### Installing the prido DVR

Place window mount into dash cam.

Select an appropriate location for mounting the dash cam on the windshield.

Ustaw rejestrator tak, abyś widział jak największą przestrzeń przed swoim samochodem.

Set the dash cam this way, you can see as much space as possible in front of your car. Plug car charger to the car lighter and route the power cable as shown in the illustration below.

**Make sure that the cable installation doesn't affect on car airbag's or other safety features.**

Plug power cable into the microUSB port. Dash cam will turn on automatically. If necessary turn on the device by power button.

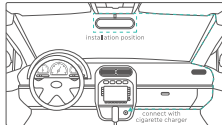

Full device manual available on the website:  
<https://prido.pl/manual/>

## Device overview (page 1)

- |                      |                      |
|----------------------|----------------------|
| 1. microSD slot      | 8. Up                |
| 2. Speaker           | 9. Down              |
| 3. Lens              | 10. OK               |
| 4. Power button      | 11. Screen           |
| 5. Reset             | 12. micro-USB socket |
| 6. LED indicators    | 13. Microphone       |
| 7. Menu/Event button | 14. Mounting         |

### Power button

- Press and hold for 5 seconds to turn on/off the dash cam.

### OK

- If dash cam is not in recording mode, press twice to start recording.
- In recording mode, press twice to stop recording.
- On the menu setting, press to choose/access selected item.

### Menu

- On the main screen, press twice to access the menu setting.
- On the menu setting, press to access the feature setting.
- On the menu setting, press to return to the previous screen.
- In recording mode, press to secure the current recording before overwriting.

### Up

- On the main screen and in recording mode, press twice to enable camera mode.

- On the menu setting, press to go up.
- In camera mode, press twice to take a photo.

### Down

- On the main screen and in camera mode, press twice to access media library.
- On the menu setting, press to go down.
- In recording mode, press twice to turn on/off sound recording.

### LED indicators

- The blue LED indicates that the device is charging. It turns off when the device is charged.
- The red LED flashes when the device is in recording mode. When recording is finished, it lights up continuously.

### Package contents

- prido DVR
- windscreen mount
- dual car charger 12/24V
- USB cable: 3,6m
- user manual

## Safety and product informations

**If these guidelines are not followed, may present a risk of damage to the device.**

Do not operate the device outside of the following temperature range: from -20° to 55°C and to sudden and severe temperature changes. In the event of moisture condensation, allow the device to dry out completely before use.

Do not leave the device exposed to a direct sunlight for extended time period.

Use a soft, lint free material to clean your device.

Use only the car charger included in device package.

## Battery Warnings

This device contains a non-replaceable lithium-ion battery.

The battery may present a risk of damage to the device, fire or chemical burn. To avoid it do not disassemble, remanufacture, puncture, modify, or damage the device or batteries.

Do not immerse or expose the device or batteries to water, other liquids or fire.

## Limited Warranty

International warranty periods vary subject to local laws and the policies of the authorized importer or distributor for the geographic area where the purchase was made.

This limited warranty contains that Prido products are warranted to be free from defects in materials or workmanship for two years from the date of purchase.

This limited warranty contains that Prido products are warranted to be free from defects in materials or workmanship for two years from the date of purchase.

Within two years from the date of purchase, Prido may, at its own discretion, replace any type of device components that will break down during normal use. The user of the device will not be charged with the costs of these components, at the expense of their replacement and at the expense of transporting the device for repair purposes.

This Limited Warranty does not apply to:

- Cosmetic damage, such as scratches, nicks and dents.
- Consumable parts, such as batteries, unless product damage has occurred due to a defect in materials or workmanship.
- Damage to a product that has been connected to power and/or data cables that are not supplied by Prido.
- Damage caused by service performed by anyone who is not an authorized service provider of Prido.
- Damage to a product that has been modified or altered without the written permission of Prido.
- Damage caused by accident, misuse, abuse, flood, water, fire or other acts of nature or external causes.

In addition, Prido reserves the right to refuse warranty claims against products or services that are obtained and/or used in contravention of the laws of any country.

If you seek warranty service you should contact Prido Authorized service facility. After contacting it you will gain all informations needed to start your warranty service.

You can contact a Prido Authorized service facility via website [prido.pl](http://prido.pl) or by sending an e-mail at [serwis@prido.pl](mailto:serwis@prido.pl).

If during the warranty period you submit a claim for warranty service in accordance with this Limited Warranty, then Prido will, at its option: repair the device, replace the device with a new device or exchange the device for a full refund of your purchase price.

If Prido delivers a repaired device to the customer or replace the device with a new one, the warranty period will commence on the date of delivery of the repaired or replaced product to the customer's hands and will continue until the warranty period has expired. In other cases, the warranty of the device will be extended by the time when the user could not use the device due to its defect covered by the warranty.

Before seeking warranty service, please access and review the online help resources available on [prido.pl](http://prido.pl) website. If your device is still not functioning properly after making use of these resources, contact a Prido Authorized service facility.

If you seek warranty service outside of the original country of purchase, Prido require you to ship your product to a Prido Authorized service facility in Poland, in which case you will be responsible for complying with all applicable import and export

laws and regulations and for paying all custom duties, V.A.T., shipping fees and other associated taxes and charges.

In some cases, Prido may be unable to return a repaired or replaced product to the country outside of the original country of purchase due to applicable standards, laws or regulations in that country.

Servicing of all types associated with the Prido devices can provide only Prido or service centers authorized by Prido.

#### **Limitation of liability to commercial and third-party users**

Prido does not bear any responsibility for special, indirect, consequential or incidental losses, loss of profits, loss of data, loss of opportunity regardless of whether they are the result of improper use of the device, resulting from the use or inability to use the product or its defects. The limitation does not apply to liability types, the exclusion or limitation of which is impossible by law.

Prido does not guarantee, does not provide and does not declare that during the service or replacement of the device there is no risk associated with the loss of data and information stored on the device. Before sending the device to Prido, remove your memory card from it. If the memory card is not removed, Prido is not responsible for the data stored on the memory card.

#### **Privacy**

All data and information obtained during the warranty process will be stored by Prido in accordance with the Prido privacy policy available at: <https://prido.pl/privacy/>.

### Secondary market and online auctions purchases

Products purchased on secondary market (online auctions included) are not eligible for Prido warranty coverage. Online auction confirmations are not accepted for warranty verification. To obtain warranty service, an original or copy of the sales receipt from the original retailer is required.

### General warranty conditions

In the event that any of the paragraphs of this warranty is found to be unlawful or unenforceable, it will be excluded from this warranty. The deletion of this paragraph does not affect the legality and feasibility of the remaining paragraphs of this warranty.

### Battery warranty

According to this warranty, the battery contained in the Prido product will not have any manufacturing or material defects for six months from the date of purchase. After six months from the date of purchase, complaints related to the work and/or performance of the device battery will not be considered unless they are directly related to the manufacturing or material defect of the device itself.

### Connecting the Prido dash cam with a smartphone

Instructions for connecting the Prido dash cam with a smartphone available on the website: <https://prido.pl/app/>

## Köszönjük, hogy a Prido márka videó rögzítője mellett döntött

A használati útmutató műszaki adatokat, valamint a beszerelésre, használatra és biztonságra vonatkozó információkat tartalmaz. A termék használata előtt olvassa el az útmutatót.

### Memóriakártya behelyezése a készülékbe

A készülék maximum 256GB kapacitású és 10-es, vagy annál nagyobb gyorsasági osztályú microSD és microSDHC memóriakártyák olvasására képes. Ha a memóriakártya nem lesz kompatibilis, előfordulhat, hogy a készülék nem fogja felismerni.

Helyezze be a kártyát a készülékbe az 2.1 rajznak megfelelően. A peremét fogva tolja be a foglalatba, egészen addig, amíg a reteszmechanizmus működésbe nem lép. A kártya kivételéhez nyomja meg a felső peremet úgy, hogy a kártya kioldódjon, majd húzza ki az aljzatból. A kártya kivétele előtt ne felejtse el kikapcsolni a készüléket.

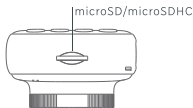

2.1

### Kártya formázása

A rögzítés megkezdése előtt formázza a memóriakártyát a készüléken. Nyissa meg a Menü -> Format menüpontot.

### Termék beszerelése

Rögzítse a tartót a készülékre.

Válassza ki a megfelelő helyet a szélvédőn, majd helyezze fel a tapadókorongot.

Úgy állítsa be a készüléket, hogy a lehető legnagyobb területet lássa az autó előtt.

Helyezze be az autós töltőt a szivargyújtóba, majd az alábbi rajznak megfelelően vezesse át a tápkábelt.

**Győződjön meg, hogy a kábel nem fogja befolyásolni a jármű biztonsági rendszereinek működését.**

A készülék az áramforrás csatlakoztatásakor automatikusan bekapcsol. A készülék ezen felül a bekapcsológombbal ki-be kapcsolható.

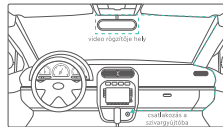

2.2

## Eszköz áttekintése (oldal 1)

- |                      |                      |
|----------------------|----------------------|
| 1. microSD aljzat    | 8. Fel               |
| 2. Hangszóró         | 9. Le                |
| 3. Objektív          | 10. OK               |
| 4. Bekapcsológomb    | 11. Kijelző          |
| 5. Reset             | 12. Micro-USB aljzat |
| 6. LED lámpák        | 13. Mikrofon         |
| 7. Menü/esemény gomb | 14. Rögzítés         |

### Bekapcsológomb

- Nyomja meg és tartsa lenyomva 5 másodpercig a készülék be- vagy kikapcsolásához.

### OK

- Ha a rögzítő nem hajt végre felvételt, nyomja meg kétszer a felvétel elindításához.
- Felvétel módban nyomja meg kétszer a felvétel megszakításához.  
Az eszköz menüjében nyomja meg a gombot az aktív elem kiválasztásához.

### Menü gomb

- A kezdőképernyőn nyomja meg kétszer a gombot a készülék menüjének megnyitásához.
- Nyomja meg a készülék menüjének megnyitása után az eszközménübe való belépéshez.
- Nyomja meg a gombot az eszköz menüjében az előző képernyőre való visszatéréshez.

- Felvétel módban nyomja meg a gombot ahhoz, hogy megakadályozza az aktuális felvétel felülírását.

### Fel

- A kezdőképernyőn és felvétel módban nyomja meg kétszer a kamera mód megnyitásához.
- Nyomja meg a gombot az eszköz menüjében a lista elejére való ugráshoz.
- Kamera módban nyomja meg kétszer kép készítéséhez.

### Le

- A kezdőképernyőn és kamera módban nyomja meg kétszer a médialista megnyitásához.
- Nyomja meg a gombot az eszköz menüjében a lista aljára való ugráshoz.
- Felvétel módban nyomja meg kétszer a hangfelvétel engedélyezéséhez/letiltásához.

### LED lámpa

- A készülék töltésére utaló kék LED lámpa. A készülék feltöltésekor kialszik.
- A piros LED akkor villog, amikor a készülék felvételi módban van. A felvétel befejezése után folyamatosan világít.

### A csomag tartalma

- |                       |                       |                |
|-----------------------|-----------------------|----------------|
| ■ Prido videó rögzítő | ■ USB kábel: 3,6m     | ■ autós töltő: |
| ■ autós tartó         | ■ használati útmutató | 2xUSB 12/24V   |

A készülék teljes használati útmutatója: <https://prido.pl/manual/>

## Biztonságra vonatkozó információk

Az alábbi utasítások be nem tartása a készülék károsodásához vezethet.

Ne tegye ki a készüléket  $-20^{\circ}\text{C}$  és  $+55^{\circ}\text{C}$  fokos tartományon kívüli hőmérsékletnek, valamint hirtelen hőmérséklet-változásnak. Nedvesség lecsapódásakor várja meg, hogy a készülék teljesen megszáradjon.

Kerülje a készülék túl hosszú, közvetlen napsugárzásnak való kitételét.

A készüléket puha, szőszmentes szövettel tisztítsa.

A készüléket kizárólag a mellékelt, dobozban található töltővel töltsse.

## Akkumulátorra vonatkozó információk

A készülék egy nem cserélhető, lítium ionos akkumulátorral van ellátva.

Az akkumulátor károsíthatja a készüléket, valamint a vegyi anyagokra való tekintettel tűz kialakulásához és égési sérüléshez vezethet. Az ilyen esetek elkerülése érdekében ne szedje szét, ne újítsa fel, ne lyukassa ki, ne módosítsa és ne károsítsa a készülék házát és az akkumulátort.

Ne tegye ki a készüléket vagy az akkumulátort víz, egyéb folyadék, vagy tűz hatásának.

## Korlátozott Garancia

A garancia a geológiai helyzettől függően változhat. Ellenőrizze a garanciális feltételeket az értékesítési pontban.

A jelen garanciával összhangban a megvásárolt Prido termék nem fog semmilyen gyári hibával vagy anyaghibával rendelkezni a vásárlás pillanatától számított két évig.

A Prido a vásárlásától számított két éven belül saját belátása szerint cserélheti ki a készülék bármelyik alkatrészét, amely normál használat során károsodott. A kicserélt alkatrészek ára, a csere díja és a javítás céljából elküldött termék szállítási költsége nem a felhasználót terheli.

A Prido kijelenti, hogy a jelen garancia nem vonatkozik a:

- Kozmetikai jellegű sérülésekre (apró karcok, hiányok, horpadások, sűrűlódások stb.).
- Kopó alkatrészekre, mint pl. a készülék akkumulátora (amennyiben a sérülésük nem gyári hibából adódik).
- A készülék olyan áramforráshoz és vezetékhez való csatlakoztatásából eredő károokra, amelyeket nem a Prido biztosított.
- Az olyan személyek által végzett javítások során keletkező károokra, akik nem a Prido hivatalos szakemberei.
- A Prido termékek jogosulatlan módosításából/változtatásából eredő károokra.
- A balesetek, nem megfelelő használat, visszaélés, vagy olyan természeti tényezők okozta károokra, mint tűzvény, villámlás



vagy egyéb külső tényezők és vis major.

A Prido fenntartja a garanciális igény visszautasításának jogát abban az esetben, ha a termék a magyar jogba ütköző módon került beszerzésre vagy használatra.

A garanciális javítás igénybevételéhez vegye fel a kapcsolatot a Prido Műszaki Támogatási Részlegével A részleg felkeresésekor a készülék felhasználója minden szükséges információt megkap a reklamációs folyamat elindításához.

A Prido Műszaki Támogatási Részlegével a prido.pl weblapon, vagy a serwis@prido.pl e-mail címen keresztül lehet kapcsolatba lépni.

A reklamáció elismerésekor a Prido fenntartja a sérült termék javításának, a termék cseréjének, valamint a termék teljes vételárának megtérítésének jogát. A garancia rendezésének formáját a Prido határozza meg.

Ha a Prido az ügyfélnek javított vagy új terméket ad át, a garanciális időszak a megjavított vagy kicserélt termék ügyfél általi átvételének pillanatában indul el és a termék vásárlásakor meghatározott garanciális időszak végéig érvényes. Egyéb esetben a készülék garanciája meghosszabbításra kerül azzal az időszakkal, amelyben a termék a garancia által lefedett meghibásodás miatt nem állt az ügyfél rendelkezésére.

A garanciális folyamat megkezdése előtt kérjük, olvassa el a prido.pl weboldalon található műszaki információkat és segédanyagokat. Ha kiderül, hogy a készülék a hiba javítására irányuló lépések ellenére sem működik megfelelően, vegye fel a kapcsolatot a Prido Műszaki Támogatási Részlegével.

A Prido kijelenti, hogy abban az esetben, ha a felhasználó a reklamációs folyamatot a vétel helyét képező országon kívül indítja el, köteles a készülék szállításából, valamint (ha ilyen költség felmerül) a felhasználó országa és Lengyelország közötti jogi rendelkezések, például ÁFA, import és export vám, valamint a termék két ország közötti küldéséből adódó költségeket fedezni.

Az egyes országokban érvényben lévő különböző normákra és jogszabályokra való tekintettel a Prido kijelenti, hogy az új vagy javított termék más, a vétel helyét képező országtól eltérő országba való küldése egyes esetekben nem lesz lehetséges.

#### **Kereskedelmi felhasználókra és harmadik felekre vonatkozó felelősség korlátozás:**

A Prido nem vállal felelősséget a különleges, közvetett vagy véletlen veszteségekért, a nyereség elvesztéséért, az adatvesztéséért, a lehetőségvesztésért, függetlenül attól, hogy azok a készülék használatából, használati lehetőségének hiányából, vagy a termék hibáiból erednek-e. A korlátozás nem vonatkozik a felelősségvállalás azon típusaira, amelyeknek a kizárása vagy korlátozása törvényileg nem lehetséges.

A Prido nem garantálja, nem biztosítja és nem jelenti ki, hogy a készülék szervizelése vagy cseréje során nem áll fenn az eszközön tárolt adatok és információk elvesztésének veszélye. A készülék Prido-hoz való küldését megelőzően vegye ki a memóriakártyát. Ha a memóriakártyát nem veszi ki, a Prido nem vállal felelősséget az adathordozóra mentett adatokért.

## Adatvédelem

A Prido a garanciális folyamat során szerzett adatokat és információkat a Prido alábbi címen elérhető adatvédelmi szabályzatának megfelelően fogja tárolni:

<https://prido.pl/privacy/>.

A Prido készülékekkel kapcsolatos összes szervizszolgáltatást csak a Prido vagy a Prido által hitelesített szervizközpontok biztosíthatják.

## Használt piacon, többek között online piactéren végrehajtott vásárlások

A használt piacon, többek között az online piactéren vásárolt Prido termékekre nem vonatkozik a Prido garancia, függetlenül attól, hogy a vevő rendelkezik-e az ilyen jellegű forrásból beszerzett termék vásárlási igazolásával vagy sem. A Prido garancia igénybevételéhez az eszköz eredeti értékesítőtől való megvásárlásának igazolása szükséges.

## Általános garanciális feltételek

Abban az esetben, ha a jótállás bármely rendelkezése jogellenesnek vagy végrehajthatatlannak bizonyul, kizárásra kerül a jelen garancia hatálya alól. A rendelkezés érvénytelenítése nem befolyásolja a garancia fennmaradó rendelkezéseinek jogszerűségét és megvalósíthatóságát.

## Akkumulátor garancia

A jelen garanciával összhangban a megvásárolt Prido termékben található akkumulátor nem fog semmilyen gyári hibával vagy

anyaghibával rendelkezni a vásárlás pillanatától számított fél évig. A vásárlás napjától számított hat hónap elteltével az eszköz akkumulátorával és / vagy az akkumulátor teljesítményével kapcsolatos reklamációkat nem vizsgáljuk ki, kivéve, ha azok gyártási vagy anyaghibával állnak közvetlen kapcsolatban.

## A prido rögzítő okostelefonnal való csatlakoztatásának útmutatója

A prido rögzítő okostelefonnal való csatlakoztatásának útmutatója az alábbi oldalon található:

<https://prido.pl/app/>

## Спасибо за покупку регистратора марки Prido

Настоящая инструкция по использованию содержит технические данные, информацию по подключению, пользованию и безопасности. Следует ознакомиться с указанной ниже инструкцией перед началом использования продукта.

### Установка карты памяти в устройстве

Устройство обслуживает карты памяти microSD или microSDHC максимальной ёмкости 256ГБ и класса скорости 10 или выше. Если используемая карта будет не совместима, устройство может ее не прочитать.

Карту поместить в устройстве таким образом, как на рисунке 2.1. Держите ее за края и вставьте в слот пока не услышите щелк. Чтобы достать карту обратно, нажмите верхний край, до тех пор, пока она не отблокируется, а затем достаньте ее со слота. Перед тем, как достать карту, помните, чтобы выключить устройство.

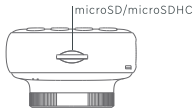

2.1

### Форматирование карты

Перед началом записи отформатируйте карту памяти в устройстве. Зайдите в Меню -> Формат.

## Монтаж устройства

Установите крепление на устройстве.

Выберите соответствующее место на переднем стекле для крепления присоски.

Установите регистратор таким образом, чтобы вы видели как можно больше пространства перед своим автомобилем.

Подключите автомобильное зарядное устройство в гнездо зажигания, затем проведите кабель питания по схеме, представленной на рисунке ниже.

**Убедитесь, что подключение кабеля не будет мешать работе систем безопасности ТС.**

Устройство включится автоматически после подключения источника питания. Его можно также включить/выключить используя кнопку питания.

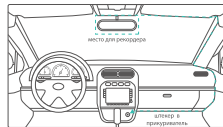

2.2

Полная инструкция по обслуживанию доступна на сайте: <https://prido.pl/manual/>

## обзор устройства (страница 1)

- |                        |                    |
|------------------------|--------------------|
| 1. Слот microSD        | 8. Вверх           |
| 2. Громкоговоритель    | 9. Вниз            |
| 3. Объектив            | 10. ОК             |
| 4. Кнопка питания      | 11. Дисплей        |
| 5. Перезагрузка        | 12. Слот micro-USB |
| 6. Светодиод           | 13. Микрофон       |
| 7. Меню/Кнопка события | 14. Крепление      |

### Кнопка питания

- Нажмите и подержите в течение 5 секунд для включения или выключения устройства.

### ОК

- Чтобы начать запись, начните два раза, если регистратор не ведет записи.
- Чтобы остановить запись, в режиме записи нажмите два раза.
- Чтобы выбрать активную позицию, нажмите в меню устройства.

### Кнопка Меню

- Нажмите два раза на главном экране, чтобы получить доступ к меню устройства.
- Чтобы получить доступ к меню функций, нажмите после перехода в меню устройства.
- Чтобы вернуться к предыдущему экрану нажмите в меню устройства.
- Чтобы защитить текущую запись от перезаписи, нажмите в режиме записи.

### Вверх

- На главном экране и в режиме записи нажмите два раза, чтобы перейти в режим камеры.
- Чтобы перейти наверх списка, нажмите в меню устройства.
- Чтобы сделать фотографию, нажмите два раза в режиме камеры.

### Вниз

- На главном экране и в режиме камеры нажмите два раза, чтобы перейти к медиам.
- Чтобы перейти вниз списка, нажмите в меню устройства.
- Чтобы включить/выключить запись звука, в режиме записи нажмите два раза.

### Светодиод

- Синий светодиод сообщает, что устройство заряжается. Выключается, когда устройство уже заряжено.
- Красный светодиод мигает, когда устройство в режиме записи. После окончания записи светится постоянным светом.

### Упаковка содержит

- видеорегистратор prido
- крепление для автомобиля
- автомобильное зарядное устройство 2xUSB 12/24В
- кабель USB: 3,6м
- руководство пользователя

## Информация о безопасности и продукте

Не соблюдение указанных ниже рекомендаций может привести к повреждению устройства.

Устройство нельзя подвергать воздействию температур ниже  $-20^{\circ}\text{C}$  и выше  $+55^{\circ}\text{C}$ ., а также внезапному изменению температуры. В случае конденсации влаги следует подождать, пока устройство высохнет полностью.

Надо избегать слишком длительного воздействия солнечных лучей на устройство.

Для очистки устройства следует использовать мягкую ткань, не оставляющую волокон.

Для зарядки устройства следует использовать исключительно зарядное устройство находящее в упаковке с устройством.

## Предупреждения об аккумуляторе

Устройство оснащено не заменяемым литий-ионным аккумулятором.

Аккумулятор может повредить устройство, вызвать пожар или ожог химическими веществами. Чтобы избежать таких ситуаций нельзя разбирать на части, восстанавливать, делать дырки, модифицировать ни нарушать корпус устройства или аккумулятора.

Нельзя допускать контакт устройства или аккумулятора с водой, другими жидкостями или огнем.

## Ограниченная гарантия

Срок действия гарантии может отличаться, в зависимости от локализации. Надо проверить условия гарантии в пункте продажи.

Согласно настоящей гарантии, купленный продукт марки Prido не будет обладать никакими производственными ни материальными дефектами в течение двух лет от даты покупки.

В течение двух лет от даты покупки Prido может, по своему усмотрению, совершить замену всякого рода компонентов устройства, которые сломаются во время обычного использования. Пользователь устройства не будет оплачивать стоимость замененных деталей, нести расходы по их замене и расходы по транспортировке устройства с целью ремонта.

Prido указывает, что настоящая гарантия не распространяется на:

- Повреждения косметического характера (небольшие царапины, убитки, вмятины, потертости и т.д.).
- Пользовательские элементы, в том числе, напр., аккумулятор устройства (если только их повреждение не является результатом производственных дефектов).
- Повреждения, возникшие в результате подключения устройства к источникам питания и кабелям, которые не были поставлены Prido.
- Повреждения, совершенные сервисными услугами лиц, которые не являются авторизованным сервисным обслуживанием Prido.
- Повреждения, которые являются последствием не авторизованных изменений/модификаций продукта Prido.

- Повреждения, вызванные авариями, неправильным использованием, злоупотреблением, естественными факторами, в том числе наводнением, пожаром, молнией или другими внешними факторами, а также форс-мажорными обстоятельствами.

Prido оставляет также за собой право отказать в признании гарантии в случае, если продукт был использован или получен таким образом, который нарушает местное законодательство.

Чтобы воспользоваться гарантийным обслуживанием, надо связаться с Отделом технической поддержки Prido. После контакта с отделом, пользователь устройства получит всю информацию, необходимую для начала процесса рекламации.

С Отделом технической поддержки Prido можно связаться посредством интернет-сайта [prido.pl](http://prido.pl) или отправляя письмо по адресу: [serwis@prido.pl](mailto:serwis@prido.pl).

В случае признания рекламации продукта, Prido оставляет за собой право починить поврежденный продукт, заменить продукт новым или вернуть клиенту полную стоимость цены покупки устройства. Форма осуществления гарантии зависит от решения Prido.

Если Prido вручит клиенту починенное устройство или заменит устройство новым, тогда срок действия гарантии начнется в день поставки починенного или замененного продукта клиенту лично в руки и будет продолжаться вплоть до момента окончания гарантии, назначенного в день покупки устройства. В других случаях гарантия устройства будет продлена на время, в котором пользователь не мог пользоваться устройством из-за его дефекта, на который распространяется гарантия.

Перед началом процедуры по гарантии, ознакомьтесь, пожалуйста, с технической информацией и другими материалами, находящимися на

сайте [prido.pl](http://prido.pl).

Если окажется, что после данного процесса устройство дальше не работает правильно, надо связаться с Отделом технической поддержки Prido.

Prido предупреждает, что если пользователь начнет процесс рекламации вне страны покупки устройства, он несет все расходы, связанные с транспортировкой устройства, а также (если существуют) расходы, связанные с правовыми отношениями между страной, в которой пребывает пользователь и Польшей, в том числе: НДС, импортная и экспортная пошлина, а также все другие расходы, связанные с пересылкой устройства между двумя странами.

В связи с разными правовыми нормами и положениями действующими на территории отдельных стран, Prido предупреждает, что отправление нового или возврат починенного продукта в другую страну, чем страна покупки, может быть невозможным.

Всякого рода сервисные услуги, связанные с устройствами Prido может оказывать исключительно Prido или сервисные центры авторизованные Prido.

### **Ограничение ответственности в отношении коммерческих пользователей или третьих лиц**

Prido не несет никакой ответственности за специальные, посредственные, резульативные, сопутствующие потери, упущенную прибыль, потерю данных, потерю возможности, вне зависимости от того, являются ли они эффектом неправильного использования устройства, вызваны использованием или отсутствием возможности пользования продуктом или его дефектами. Ограничение не относится к видам ответственности, исключение или ограничение которых невозможно в силу закона.

Prido не гарантирует, не уверяет и не заявляет, что во время сервиса или замены устройства нет риска связанного с потерей данных и информации записанной на устройстве. Перед отправкой устройства в Prido достаньте из него свою карту памяти. Если карта памяти останется внутри, Prido не берет ответственности за данные, записанные на носителе данных.

### **Конфиденциальность**

Все данные и сведения, полученные во время осуществления гарантийного процесса, будут содержаться в Prido согласно политике конфиденциальности Prido доступной по адресу: <https://prido.pl/privacy/>.

### **Покупки на вторичных рынках, в том числе на интернет-аукционах**

Продукты Prido купленные на вторичных рынках, в том числе на интернет-аукционах, не подлежат гарантийной защите Prido, вне зависимости от того, предоставит ли покупатель в Prido документ покупки устройства с этого вида источника. Чтобы воспользоваться гарантией Prido, необходимо обладать документом покупки устройства у первичного продавца.

### **Общие условия гарантии**

В случае, если любое положение настоящей гарантии будет признано несоответствующим закону или невозможным для выполнения, оно будет исключено с данной гарантии. Удаление данного положения не влияет на соответствие закону и выполнение прочих положений настоящей гарантии.

### **Гарантия на аккумулятор**

Согласно настоящей гарантии, аккумулятор, который находится в приобретенном продукте марки Prido не будет обладать никакими производственными и материальными дефектами в течение пол года от даты покупки. После истечения пол года от даты покупки рекламации, связанные с работой и/или производительностью аккумулятора не будут рассматриваться, если только они не будут непосредственно связаны с производственным или материальным дефектом самого устройства.

### **Инструкция соединения регистратора prido со смартфоном**

Инструкция соединения регистратора prido со смартфоном доступна на сайте: <https://prido.pl/app/>

## Ďakujeme Vám za nákup rekordéra značky Prido

Tento návod na obsluhu obsahuje technické údaje, informácie týkajúce sa inštalácie, používania a bezpečnosti. Pred použitím produktu si dôkladne prečítajte tento návod na obsluhu.

### Inštalácia pamäťovej karty do zariadenia

Zariadenie prijíma pamäťové karty microSD alebo microSDHC s maximálnou pamäťou 256GB a rýchlostnou triedou 10 alebo vyššou. Pokiaľ nebude použitá karta kompatibilná, zariadenie ju nebude môcť načítať.

Kartu umiestnite do zariadenia tak, ako je uvedené na obrázku 2.1. Držaním za okraj je nutné kartu vsunúť do zásuvky, zasunutie je signalizované zaklapnutím. Na vybratie karty stlačte horný okraj, keď dôjde k odblokovaniu a následne vysunutiu zo zásuvky. Nezabudnite pred vysunutím karty zariadenie vypnúť.

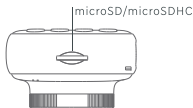

2.1

#### Formátovanie karty

Pred natáčaním pamäťovú kartu v zariadení sformátujte. Vstúpte do Menu -> Formát.

### Montáž zariadenia

Inštalujte držiak na zariadenie.

Vyberte zodpovedajúce miesto na prednom skle na umiestnenie prísavky.

Nastavte rekordér tak, aby ste pred svojim vozidlom videli čo najväčší priestor.

Pripojte autonabíjačku do zapalovania, následne pridajte napájací kábel podľa nižšie uvedenej grafickej schémy.

**Uistite sa, že inštalácia káblov nie je v rozpore s prevádzkou bezpečnostných systémov vozidla.**

Zariadenie sa sprevádzkuje automaticky po pripojení k zdroju napájania. Zariadenie možno rovnako zapnúť/vypnúť použitím tlačidla napájania.

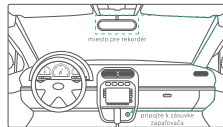

2.2

Úplný návod na obsluhu dostupný na internetových stránkach: <https://prido.pl/manual/>



## Prehľad zariadenia (strana 1)

- |                           |                       |
|---------------------------|-----------------------|
| 1. Slot microSD           | 8. Nahor              |
| 2. Reproduktor            | 9. Nadol              |
| 3. Objektív               | 10. OK                |
| 4. Tlačidlo napájania     | 11. Displej           |
| 5. Reset                  | 12. Zásuvka micro-USB |
| 6. Diódy LED              | 13. Mikrofón          |
| 7. Menu/Tlačidlo udalosti | 14. Upevnenie         |

### Tlačidlo napájania

- Stlačte a pridržte po dobu 5 sekúnd s cieľom zapnutia alebo vypnutia zariadenia.

### OK

- Pokiaľ rekordér nenahráva stlačte dvakrát pre nahrávanie.
- Počas nahrávania stlačte dvakrát na pozastavenie nahrávania.
- Stlačte v menu zariadenia pre výber aktívnej pozície.

### Tlačidlo Menu

- Stlačte dvakrát na hlavnej obrazovke, aby ste získali prístup do menu zariadenia.
- Stlačte po prechode do menu zariadenia, aby ste získali prístup do menu funkcií.
- Stlačte v menu zariadenia, aby ste sa vrátili na predchádzajúcu obrazovku.
- Stlačte počas nahrávania, aby ste zabezpečili aktuálnu nahrávku pred prepísaním.

### Nahor

- Stlačte dvakrát na hlavnej obrazovke a počas nahrávania, aby ste prešli do režimu fotoaparátu.
- Stlačte v menu zariadenia, aby ste prešli nahor na zoznam.
- Stlačte dvakrát v režime fotoaparátu, aby ste mohli fotografovať.

### Nadol

- Stlačte dvakrát na hlavnej obrazovke a v režime fotoaparátu, aby ste prešli na zoznam médií.
- Stlačte v menu zariadenia, aby ste prešli nadol na zoznam.
- Stlačte dvakrát v režime nahrávania, aby ste zapli/vyppli nahrávanie zvuku.

### Dióda LED

- Modrá LED dióda informuje o nabíjaní zariadenia. Vypne sa, keď je zariadenie plne nabité.
- Červená LED dióda bliká, pokiaľ je zariadenie v režime nahrávania. Po ukončení nahrávania svieti neustále.

### Obsah balenia

- videorekordér prido
- držiak do auta
- autonabíjačka 2xUSB 12/24V
- USB kábel: 3,6 m
- návod na obsluhu

## Informácie týkajúce sa bezpečnosti a produktu

Nedodržiavanie nižšie uvedených pokynov môže mať za následok poškodenie zariadenia.

Zariadenie nevystavujte teplotám nižším než  $-20^{\circ}\text{C}$  a vyšším než  $+55^{\circ}\text{C}$  a náhlým zmenám teplôt. V prípade kondenzácie vlhkosti je nutné počkať, až zariadenie úplne vyschne.

Zabráňte, aby bolo zariadenie príliš dlho vystavované slnečnému žiareniu.

Na čistenie zariadenia používajte mäkkú handričku, ktorá nepúšťa vlákna.

Na nabíjanie zariadenia používajte výhradne nabíjačku, ktorá je v balení zariadenia.

## Upozornenie týkajúce sa batérie

Zariadenie je vybavené nevymeniteľnou lítium-iónovou batériou.

Batéria môže zariadenie poškodiť, spôsobiť požiar alebo popálenie chemickými substanciami. Vzniku týchto situácií zabránime tým, že zariadenie nebudeme rozoberať na časti, renovovať, dierovať, modifikovať alebo narušovať kryt zariadenia alebo batérie.

Nevystavujte zariadenie alebo batériu kontaktu s vodou, inými kvapalinami alebo ohňom.

## Obmedzená záruka

Doba platnosti záruky sa môže líšiť s ohľadom na lokalizáciu. Je nutné skontrolovať záručné podmienky v mieste predaja.

V súlade s touto zárukou nebude zakúpený produkt značky Prido obsahovať žiadne výrobné a materiálové chyby po dobu trvania dvoch rokov od dátumu zakúpenia.

V období dvoch rokov od dátumu zakúpenia môže Prido podľa vlastného uváženia vykonávať zmeny rôzneho druhu komponentov zariadenia, ktoré sa opotrebovávajú v priebehu štandardného používania. Používateľ zariadenia nebude hradiť náklady za súčasti, za výmenu súčastí a náklady za dopravu zariadenia s cieľom opravy.

Prido informuje, že táto záruka sa nevzťahuje na:

- Poškodenia kozmetického charakteru (drobné poškriabanie, dutiny, pretlačiny, oderky atď.).
- Úžitkové súčasti, ako sú napr. batérie zariadenia (pokiaľ ich poškodenie nie je dôsledkom výrobné chyby).
- Poškodenia vzniknuté v dôsledku pripojenia zariadenia k zdrojom napájania a káblom, ktoré nie sú dodané značkou Prido.
- Poškodenia spôsobené servisnými službami osôb, ktoré nie sú autorizovanými servisnými centrami Prido.
- Poškodenia, ktoré vyplývajú z neautorizovaných zmien/úprav produktu Prido.

- Poškodenia vzniknuté nehodami, nesprávnym používaním, zneužívaním, prírodnými javmi, medzi ktoré patria povodne, požiare, hurikány alebo inými vonkajšími činiteľmi alebo udalosťami vyššej moci.

Prido si rovnako vyhradzuje právo na zamietnutie uznania reklamácie vo chvíli, keď bol produkt používaný alebo získaný spôsobom, ktorý narušuje slovenské právne predpisy.

Na využitie záručného servisu je nutné kontaktovať Oddelenie technickej podpory Prido. Po kontakte s týmto oddelením získava používateľ zariadenia všetky informácie nutné na zahájenie reklamačného procesu.

S Oddelením technickej podpory Prido je možné sa spojiť prostredníctvom internetových stránok prido.pl alebo odoslaním e-mailu na adresu serwis@prido.pl.

V prípade uznanej reklamácie produktu si Prido vyhradzuje právo na opravu poškodeného produktu, výmenu produktu za nový alebo vrátenie klientovi plnej ceny za kúpu zariadenia. Forma realizácie záruky je v kompetencii Prido.

Pokiaľ Prido dodalo klientovi opravené zariadenie alebo toto zariadenie vymenilo za nové, potom záručná doba začína bežať v deň dodania opraveného alebo vymeneného zariadenia klientovi a bude trvať až do chvíle ukončenia záručnej doby, ktorá bola uvedená v deň nákupu zariadenia. V iných prípadoch bude záruka zariadenia predĺžená o čas, v ktorom používateľ nemohol zariadenie používať z dôvodu jeho chyby, na ktorú sa záruka vzťahuje.

Pred zahájením záručného procesu prosíme o oznámenie sa

s technickými informáciami a pomocnými materiálmi, ktoré sa nachádzajú na internetových stránkach prido.pl.

Pokiaľ sa preukáže, že po tejto dobe zariadenie stále nefunguje správne, kontaktujte Oddelenie technickej podpory Prido.

Prido si vyhradzuje, že vo chvíli, keď používateľ zahájí reklamačný proces mimo krajinu, kde zariadenie zakúpil, hradí tento používateľ všetky náklady spojené s dopravou zariadenia, ako i (ak sa vzťahujú) náklady spojené s právnymi reguláciami medzi krajinou, v ktorej pobýva používateľ, a Poľskom, t.j. DPH, clo z importu a exportu a všetky iné náklady spojené so zásielkou zariadenia medzi dvoma krajinami.

V súvislosti s rôznymi normami a právnymi reguláciami platnými na území jednotlivých krajín Prido uvádza, že odoslanie nového alebo opraveného produktu do inej krajiny, než akou bola krajina nákupu zariadenia, nemusí byť umožnené.

Servisné služby rôzneho druhu spojené so zariadeniami Prido môžu byť poskytované výhradne spoločnosťou Prido alebo autorizovanými servisnými centrami Prido.

### **Obmedzenie zodpovednosti voči komerčným používateľom a tretím osobám**

Prido nenesie žiadnu zodpovednosť za zvláštne, nepriame, následné alebo náhodné straty, stratu zisku, stratu dát alebo stratu príležitosti nezávisle na tom, či sú tieto dôsledkom nesprávneho používania zariadenia, vyplývajú z používania alebo nemožnosti použitia produktu alebo jeho chýb. Obmedzenie sa netýka druhov zodpovednosti, ktorých vylúčenie alebo obmedzenie nie je zákonom umožnené.

Prido nezaručuje, nezaistuje a nevyhlasuje, že počas servisu alebo výmeny zariadenia neexistuje riziko spojené so stratou dát a informácií uložených na zariadení. Pred odoslaním zariadenia do Prido vyberte zo zariadenia svoju pamäťovú kartu. Pokiaľ pamäťovú kartu zo zariadenia nevyberiete, Prido nezodpovedá za údaje uložené na tomto nosiči dát.

### Ochrana súkromia

Všetky údaje a informácie získané v priebehu realizácie záručného procesu budú zo strany Prido uchovávané v súlade s politikou ochrany súkromia Prido, ktorá sa nachádza na internetových stránkach: <https://prido.pl/privacy/>.

### Nákupy na sekundárnych trhoch, vrátane internetových aukcií

Na produkty Prido zakúpené na sekundárnych trhoch, vrátane internetových aukcií, sa nevzťahuje záručná doba Prido nezávisle na tom, či kupujúci predložil Prido potvrdenie o nákupe zariadenia z takého zdroja. S cieľom uplatnenia záruky u Prido je nevyhnutný doklad o kúpe zariadenia od pôvodného predávajúceho.

### Všeobecné ustanovenia týkajúce sa záruky

V prípade, že ktorékoľvek z ustanovení tejto záruky bude uznané za protiprávne alebo nevymáhateľné, bude vylúčené z tejto záruky. Odstránenie tohto zápisu nemá vplyv na platnosť a vykonateľnosť ostatných ustanovení tejto záruky.

### Záruka na batériu

V súlade s touto zárukou, nebude batéria nachádzajúca sa v zakúpenom produkte značky Prido obsahovať žiadne výrobné alebo materiálové chyby po dobu polroka od dátumu zakúpenia. Po uplynutí polročnej lehoty od dátumu nákupu nebudú reklamácie spojené s fungovaním a/alebo výkonom batérie uznávané, pokiaľ však nebudú mať priamy vplyv na výrobnú alebo materiálnu chybu samotného zariadenia.

### Návod na propojení rekordéru prido se smartphonem

Návod na propojení rekordéru prido se smartphonem dostupný na internetových stránkach: <https://prido.pl/app/>

Procesor
Novatek NTK96663
Sensor
Sony STARVIS IMX 291
Wyświetlacz
2,7"
Kąt nagrywania
150°
Rozdzielczość wideo
1440P/30FPS [int.] 1080P/60FPS
Pojemność karty
microSD 256GB
Bateria
Li-on 320 mAh

Procesor
Novatek NTK96663
Sensor
Sony STARVIS IMX 291
Wyświetlacz
2,7"
Kąt nagrywania
150°
Rozdzielczość wideo
1440P/30FPS [int.] 1080P/60FPS
Pojemność karty
microSD 256GB
Bateria
Li-on 320 mAh

Čip
Novatek NTK96663
Snímací čip
Sony STARVIS IMX 291
Displej
2,7"
Úhel záberu
150°
Rozlišení videa
1440P/30FPS [int.] 1080P/60FPS
Kapacita karty
microSD 256GB
Baterie
Li-on 320 mAh

Prozessor
Novatek NTK96663
Sensor
Sony STARVIS IMX 291
Display
2,7"
Sichtwinkel
150°
Video Auflösung
1440P/30FPS [int.] 1080P/60FPS
Kapazität der Karte
microSD 256GB
Batterie
Li-on 320 mAh

<b>Processor</b>
Novatek NTK96663
<b>Sensor</b>
Sony STARVIS IMX 291
<b>Display</b>
2,7"
<b>View angle</b>
150°
<b>Video resolution</b>
1440P/30FPS [int.] 1080P/60FPS
<b>Card capacity</b>
microSD 256GB
<b>Battery</b>
Li-on 320 mAh

<b>Processzor</b>
Novatek NTK96663
<b>Érzékelőjével</b>
Sony STARVIS IMX 291
<b>Kijelző</b>
2,7"
<b>Látószög</b>
150°
<b>Videó felbontás</b>
1440P/30FPS [int.] 1080P/60FPS
<b>Kártya kapacitás</b>
microSD 256GB
<b>Akkumulátor</b>
Li-on 320 mAh

<b>Процессор</b>
Novatek NTK96663
<b>Сенсор</b>
Sony STARVIS IMX 291
<b>Дисплей</b>
2,7"
<b>Угол обзора</b>
150°
<b>Разрешение видео</b>
1440P/30FPS [int.] 1080P/60FPS
<b>Емкость карты</b>
microSD 256GB
<b>Акумулятор</b>
Li-on 320 mAh

<b>Čip</b>
Novatek NTK96663
<b>Snímací čip</b>
Sony STARVIS IMX 291
<b>Displej</b>
2,7"
<b>Úhol záberu</b>
150°
<b>Rozlíšenie videa</b>
1440P/30FPS [int.] 1080P/60FPS
<b>Kapacita karty</b>
microSD 256GB
<b>Batéria</b>
Li-on 320 mAh



