

EEA627201L



PL Zmywarka

Instrukcja obsługi



SPIS TREŚCI

1. INFORMACJE DOTYCZĄCE BEZPIECZEŃSTWA.....	3
2. WSKAZÓWKI DOTYCZĄCE BEZPIECZEŃSTWA.....	5
3. OPIS PRODUKTU.....	6
4. PANEL STEROWANIA.....	7
5. WYBÓR PROGRAMU.....	7
6. USTAWIENIA PODSTAWOWE	10
7. PRZED PIERWSZYM UŻYCIEM.....	13
8. CODZIENNA EKSPLOATACJA.....	14
9. WSKAZÓWKI I PORADY.....	16
10. KONSERWACJA I CZYSZCZENIE.....	18
11. ROZWIĄZYWANIE PROBLEMÓW.....	20
12. KARTA INFORMACYJNA PRODUKTU.....	24
13. DODATKOWE INFORMACJE TECHNICZNE.....	25

Z MYŚLĄ O TOBIE

Dziękujemy za zakup urządzenia Electrolux. Jest ono owocem dziesięcioleci doświadczeń i innowacji. To pomysłowe i stylowe urządzenie zostało zaprojektowane z myślą o Tobie. Użytkując je, możesz mieć zawsze pewność uzyskania wspaniałych efektów.

Witamy w świecie marki Electrolux!

Zapraszamy na naszą witrynę internetową, aby:



Otrzymać wskazówki dotyczące użytkowania, broszury, pomoc w rozwiązywaniu problemów oraz informacje dotyczące serwisu:

www.electrolux.com/webselfservice



Zarejestrować swój produkt i uprościć jego obsługę serwisową:

www.registerelectrolux.com



Nabyć akcesoria, materiały eksploatacyjne i oryginalne części zamienne do swojego urządzenia:

www.electrolux.com/shop

OBSŁUGA KLIENTA

Zalecamy stosowanie oryginalnych części zamiennych.

Kontaktując się z autoryzowanym centrum serwisowym, należy przygotować poniższe dane: informacje o modelu, numer produktu, numer seryjny.

Stosowne informacje można znaleźć na tabliczce znamionowej.

 Ostrzeżenie/przestroga — informacje dotyczące bezpieczeństwa

 Ogólne informacje i wskazówki

 Informacje dotyczące środowiska naturalnego

Producent zastrzega sobie możliwość wprowadzenia zmian bez wcześniejszego powiadomienia.

1. ⚠ INFORMACJE DOTYCZĄCE BEZPIECZEŃSTWA

Przed przystąpieniem do instalacji i rozpoczęciem eksploatacji urządzenia należy uważnie zapoznać się z załączoną instrukcją obsługi. Producent nie odpowiada za obrażenia ciała ani szkody spowodowane nieprawidłową instalacją lub eksploatacją urządzenia. Należy zachować instrukcję obsługi w bezpiecznym i łatwo dostępnym miejscu do wykorzystania w przyszłości.

1.1 Bezpieczeństwo dzieci i osób o ograniczonych zdolnościach ruchowych, sensorycznych lub umysłowych

- Urządzenie mogą obsługiwać dzieci po ukończeniu ósmego roku życia oraz osoby o ograniczonych zdolnościach fizycznych, sensorycznych lub umysłowych, a także nieposiadające odpowiedniej wiedzy lub doświadczenia, jeśli będą one nadzorowane lub zostaną poinstruowane w zakresie bezpiecznego korzystania z urządzenia i będą świadome związanych z tym zagrożeń.
- Dzieci w wieku od 3 do 8 lat i osoby o znacznym stopniu niepełnosprawności nie powinny zbliżać się do urządzenia, jeśli nie znajdują się pod stałym nadzorem.
- Dzieci poniżej 3 roku życia nie powinny zbliżać się do urządzenia, jeśli nie znajdują się pod stałym nadzorem.
- Nie pozwalać dzieciom bawić się urządzeniem.
- Przechowywać detergenty poza zasięgiem dzieci.
- Dzieci i zwierzęta domowe nie powinny zbliżać się do urządzenia, gdy otworzone są jego drzwi.
- Dzieci nie powinny zajmować się czyszczeniem ani konserwacją urządzenia bez odpowiedniego nadzoru.

1.2 Ogólne zasady bezpieczeństwa

- Urządzenie jest przeznaczone do użytku w gospodarstwie domowym oraz do podobnych zastosowań w takich miejscach, jak:
 - gospodarstwa rolne, kuchnie w obiektach sklepowych, biurowych oraz innych placówkach pracowniczych;
 - do obsługi przez klientów w hotelach, motelach, obiektach noclegowych i innych obiektach mieszkalnych.
- Nie zmieniać parametrów technicznych urządzenia.
- Robocze ciśnienie wody (minimalne i maksymalne) musi mieścić się w granicach 0.5 (0.05) / 8 (0.8) barów (MPa)
- Maksymalna liczba kompletów wynosi 13 .
- Jeśli przewód zasilający jest uszkodzony, ze względów bezpieczeństwa musi go wymienić producent, autoryzowane centrum serwisowe lub inna wykwalifikowana osoba.
- Sztucce należy wkładać do kosza na sztucce, ostrymi zakończeniami skierowanymi w dół, lub umieścić je poziomo w szufladzie na sztucce, ostrymi krawędziami skierowanymi w dół.
- Nie zostawiać urządzenia z otworzonymi drzwiami, aby zapobiec przypadkowemu nastąpieniu na nie.
- Przed przystąpieniem do konserwacji należy wyłączyć urządzenie i wyjąć wtyczkę przewodu zasilającego z gniazda.
- Do czyszczenia urządzenia nie wolno używać wody pod ciśnieniem ani pary wodnej.
- Jeśli podstawę urządzenia wyposażono w otwory wentylacyjne, nie należy ich zasłaniać np. wykładziną.
- Urządzenie należy podłączyć do instalacji wodociągowej za pomocą nowego zestawu węży dostarczonych w komplecie z urządzeniem. Nie wolno używać starego zestawu węży.

2. WSKAZÓWKI DOTYCZĄCE BEZPIECZEŃSTWA

2.1 Instalacja



OSTRZEŻENIE!

Urządzenie może zainstalować wyłącznie wykwalifikowana osoba.

- Usunąć wszystkie elementy opakowania.
- Nie instalować ani nie używać uszkodzonego urządzenia.
- Ze względów bezpieczeństwa nie należy uruchamiać urządzenia przed zainstalowaniem go w zabudowie.
- Należy postępować zgodnie z instrukcją instalacji dołączoną do urządzenia.
- Zachować ostrożność podczas przenoszenia urządzenia, ponieważ jest ono ciężkie. Należy zawsze stosować rękawice ochronne i mieć na stopach pełne obuwie.
- Nie instalować ani nie używać urządzenia w miejscach, w których panuje temperatura poniżej 0°C.
- Zainstalować urządzenie w odpowiednim i bezpiecznym miejscu, które spełnia wymagania instalacyjne.

2.2 Podłączenie do sieci elektrycznej



OSTRZEŻENIE!

Zagrożenie pożarem i porażeniem prądem elektrycznym.

- Urządzenie musi być uziemione.
- Upewnić się, że parametry na tabliczce znamionowej odpowiadają parametrom znamionowym źródła zasilania.
- Należy używać wyłącznie prawidłowo zamontowanego gniazda elektrycznego z uziemieniem.
- Nie stosować rozgałęźników ani przedłużaczy.
- Należy zwrócić uwagę, aby nie uszkodzić wtyczki ani przewodu zasilającego. Wymiany przewodu zasilającego można dokonać wyłącznie w naszym autoryzowanym centrum serwisowym.

- Podłączyć wtyczkę do gniazda elektrycznego dopiero po zakończeniu instalacji. Należy zadbać o to, aby po zakończeniu instalacji urządzenia wtyczka przewodu zasilającego była łatwo dostępna.
- Odłączając urządzenie, nie należy ciągnąć za przewód zasilający. Należy zawsze ciągnąć za wtyczkę sieciową.
- Urządzenie spełnia wymogi dyrektyw EWG.
- Urządzenie wyposażono we wtyczkę zasilającą z bezpiecznikiem 13 A. Jeśli konieczna jest wymiana bezpiecznika we wtyczce zasilającej, należy użyć bezpiecznika 13 A ASTA (BS 1362) (dotyczy tylko Wielkiej Brytanii i Irlandii).

2.3 Podłączenie do sieci wodociągowej

- Uważać, aby nie uszkodzić węża wodnych.
- Przed podłączeniem urządzenia do nowej instalacji wodociągowej lub instalacji, z której nie korzystano przez dłuższy czas lub która była naprawiana lub do której podłączono nowe urządzenia (liczniki wody itp.), należy umożliwić wypływ wody, aż będzie ona czysta.
- Podczas pierwszego użycia urządzenia i bezpośrednio po nim należy upewnić się, że nie ma widocznych wycieków wody.
- Wąż dopływowy wyposażono w zawór bezpieczeństwa i ścianki z wewnętrznym przewodem zasilającym.

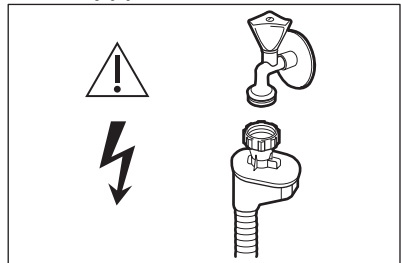

**OSTRZEŻENIE!**

Niebezpieczne napięcie.

- W razie uszkodzenia węża dopływowego należy natychmiast zamknąć zawór wody i wyjąć wtyczkę z gniazda elektrycznego. Należy skontaktować się z autoryzowanym centrum serwisowym w celu wymiany węża dopływowego.

2.4 Użytkowanie

- Nie umieszczać w urządzeniu, na nim ani w jego pobliżu łatwopalnych substancji ani przedmiotów nasączonych łatwopalnymi substancjami.
- Detergenty do zmywarki są niebezpieczne. Należy przestrzegać wskazówek dotyczących bezpieczeństwa podanych na opakowaniu detergentu.
- Nie pić wody z urządzenia ani nie wykorzystywać jej do zabawy.
- Nie wyjmować naczyń z urządzenia przed zakończeniem programu. Na naczyniach mogą pozostać resztki detergentu.

- Nie siadać ani nie stawać na otworzonych drzwiach urządzenia.
- Po otwarciu drzwi w czasie pracy urządzenia może dojść do uwolnienia gorącej pary.

2.5 Serwis

- Aby naprawić urządzenie, należy skontaktować się z autoryzowanym centrum serwisowym.
- Należy stosować wyłącznie oryginalne części zamienne.

2.6 Utylizacja**OSTRZEŻENIE!**

Występuje zagrożenie odniesieniem obrażeń ciała lub uduszeniem.

- Odłączyć urządzenie od źródła zasilania.
- Odciąć i wyrzucić przewód zasilający.
- Wymontować zatrzask drzwi, aby uniemożliwić zamknięcie się drzwi lub zwierząt w urządzeniu.

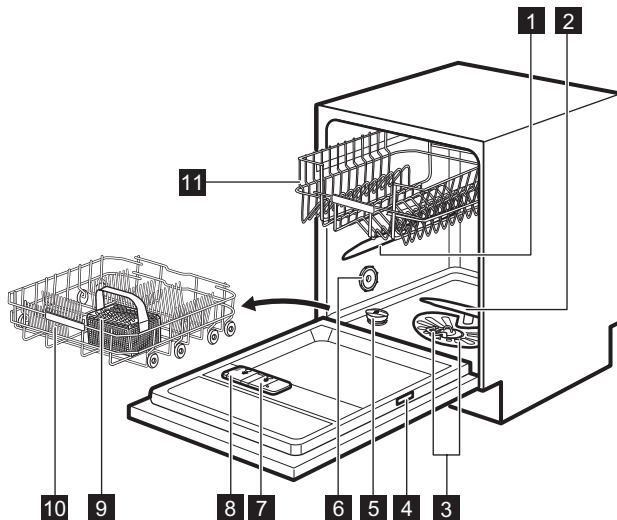
3. OPIS PRODUKTU

1 Górne ramię spryskujące

2 Dolne ramię spryskujące

- | | |
|--|------------------------------|
| 3 Filtry | 8 Dozownik detergentu |
| 4 Tabliczka znamionowa | 9 Kosz na sztućce |
| 5 Zbiornik soli | 10 Dolny kosz |
| 6 Otwór wentylacyjny | 11 Górny kosz |
| 7 Dozownik płynu nablyszczającego | |

4. PANEL STEROWANIA

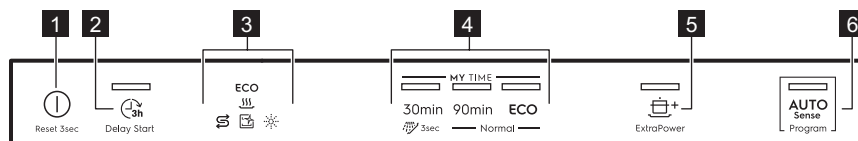

- | | |
|-------------------------------|------------------------------|
| 1 Przycisk Wł./Wył. | 5 Przycisk ExtraPower |
| 2 Przycisk Delay Start | 6 Przycisk AUTO Sense |
| 3 Wskaźniki | |
| 4 Pasek wyboru MY TIME | |

4.1 Wskaźniki

Wskaźnik	Opis
ECO	Wskaźnik programu ECO. Wskazuje najbardziej przyjazny środowisku wybór programu dla średnio zabrudzonych naczyń. Patrz „Wybór programu”.
	Wskaźnik poziomu płynu nablyszczającego. Włącza się, gdy dozownik płynu nablyszczającego wymaga uzupełnienia. Patrz rozdział „Przed pierwszym użyciem”.
	Wskaźnik poziomu soli. Włącza się, gdy zbiornik soli wymaga napełnienia. Patrz rozdział „Przed pierwszym użyciem”.
	Wskaźnik funkcji Machine Care. Włącza się, gdy niezbędne jest wyczyszczenie wnętrza urządzenia przy użyciu programu Machine Care. Patrz „Konserwacja i czyszczenie”.
	Wskaźnik fazy suszenia. Świeci się, jeśli wybrano program z fazą suszenia. Miga podczas fazy suszenia. Patrz „Wybór programu”.

5. WYBÓR PROGRAMU

5.1 MY TIME

Korzystając z paska wyboru MY TIME, można wybrać odpowiedni cykl zmywania w oparciu o czas trwania programu (od 30 minut do 4 godzin).

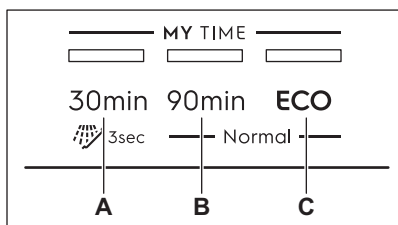

- A.**
- **30min** to najkrótszy program, przeznaczony do zmywania świeżo i lekko zabrudzonych naczyń.
 -  **Płukanie wstępne (15min)** to program przeznaczony do spłukiwania pozostałości potraw z naczyń. Zapobiega on powstawaniu nieprzyjemnego zapachu w urządzeniu. W tym programie nie należy stosować detergentu.
- B.** **90min** to program przeznaczony do zmywania i suszenia średnio zabrudzonych naczyń.
- C.** **ECO** to najdłuższy program (4h), zapewniający największą efektywność zużycia wody i energii

elektrycznej podczas zmywania średnio zabrudzonych naczyń i sztućców. Jest to program standardowy dla ośrodków przeprowadzających testy.

5.2 ExtraPower

 Opcja ExtraPower zapewnia lepsze efekty zmywania w ramach wybranego programu. Opcja ta powoduje podniesienie temperatury i wydłużenie czasu zmywania.

Opcja ExtraPower działa z następującymi programami: 30min, 90min i ECO.

5.3 AUTO Sense

Program AUTO Sense automatycznie dostosowuje cykl zmywania do rodzaju ładunku.

Urządzenie rozpoznaje stopień zabrudzenia oraz ilość naczyń znajdujących się w koszach. Następnie dostosowuje temperaturę i ilość wody oraz czas trwania programu.

5.4 Przegląd programów

Program	Rodzaj ładunku	Stopień zabrudzenia	Fazy programu
30min	<ul style="list-style-type: none"> • Naczynia • Sztućce 	<ul style="list-style-type: none"> • Świeże 	<ul style="list-style-type: none"> • Zmywanie 50°C • Płukanie pośrednie • Płukanie końcowe 45°C • AirDry
 Płukanie wstępne	<ul style="list-style-type: none"> • Dowolny ładunek 	<ul style="list-style-type: none"> • Dowolny stopień zabrudzenia 	<ul style="list-style-type: none"> • Zmywanie wstępne
90min	<ul style="list-style-type: none"> • Naczynia • Sztućce • Garnki • Patelnie 	<ul style="list-style-type: none"> • Średnie • Lekko zaschnięte 	<ul style="list-style-type: none"> • Zmywanie 60°C • Płukanie pośrednie • Płukanie końcowe 55°C • Suszenie • AirDry

Program	Rodzaj ładunku	Stopień zabrudzenia	Fazy programu
ECO	<ul style="list-style-type: none"> Naczynia Sztućce Garnki Patelnie 	<ul style="list-style-type: none"> Średnie Lekko zaschnięte 	<ul style="list-style-type: none"> Zmywanie wstępne Zmywanie 50°C Płukanie pośrednie Płukanie końcowe 55°C Suszenie AirDry
AUTO Sense	<ul style="list-style-type: none"> Naczynia Sztućce Garnki Patelnie 	Program dostosowuje się do stopnia zabrudzenia.	<ul style="list-style-type: none"> Zmywanie wstępne Zmywanie 50-60°C Płukanie pośrednie Płukanie końcowe 55°C Suszenie AirDry
Machine Care	<ul style="list-style-type: none"> Bez wsadu 	Program przeznaczony do czyszczenia wnętrza urządzenia.	<ul style="list-style-type: none"> Zmywanie 65°C Płukanie pośrednie Płukanie końcowe 50°C AirDry

Parametry eksploatacyjne

Program ¹⁾	Zużycie wody (l)	Zużycie energii (kWh)	Czas (min)
30min	9.4 - 11.4	0.57 - 0.69	30
Płukanie wstępne	3.7 - 4.5	0.02 - 0.05	15
90min	9.1 - 11.1	1.01 - 1.13	90
ECO	9.9	0.921	240
AUTO Sense	8.2 - 11.2	0.67 - 1.08	120 - 170
Machine Care	8.4 - 10.2	0.60 - 0.71	60

¹⁾ Parametry eksploatacyjne mogą ulec zmianie w zależności od ciśnienia i temperatury wody, zmian w napięciu zasilania, użytych opcji oraz ilości naczyń.

Informacje dla ośrodków przeprowadzających testy

Aby uzyskać potrzebne informacje dotyczące przeprowadzania testów wydajności (np. zgodnie z normą EN60436), należy przesłać wiadomość e-mail na adres:

info.test@dishwasher-production.com

W wiadomości należy podać numer produktu (PNC), który znajduje się na tabliczce znamionowej urządzenia.

Więcej informacji na temat zmywarki znajduje się w instrukcji obsługi dołączonej do urządzenia.

6. USTAWIENIA PODSTAWOWE

Zależnie od potrzeb można skonfigurować urządzenie, zmieniając ustawienia podstawowe.

Lp.	Ustawienia	Wartości	Opis ¹⁾
1	Twardość wody	Poziomy od 1 do 10 (wartość domyślna: 5)	Regulacja poziomu zmiękczenia wody zależnie od twardości wody w danym rejonie.
2	Sygnalizacja konieczności uzupełnienia płynu nabyliczającego	Wł. (domyślnie) Wył.	Włączenie lub wyłączenie wskaźnika płynu nabyliczającego.
3	Dźwięk zakończenia	Wł. Wył. (domyślnie)	Włączenie lub wyłączenie sygnału dźwiękowego zakończenia programu.
4	Automatyczne otwieranie drzwi	Wł. (domyślnie) Wył.	Włączenie lub wyłączenie funkcji AirDry.
5	Dźwięki przy-cisków	Wł. (domyślnie) Wył.	Włączenie lub wyłączenie dźwięku towarzyszącego naciśnięciu przycisków.

¹⁾ Więcej szczegółowych informacji zawarto w tym rozdziale.

Ustawienia podstawowe można zmieniać w trybie ustawiania.

Gdy urządzenie jest w trybie ustawiania, wskaźniki na panelu sterowania odpowiadają dostępnym ustawieniom. Dla każdego z ustawień miga odpowiedni wskaźnik:

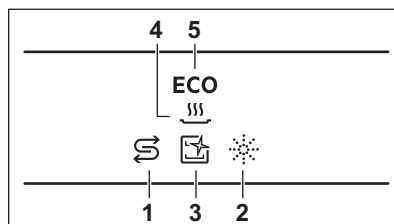

6.1 Zmiękczenie wody

Zmiękczacze wody usuwa z wody substancje mineralne, które mogą mieć negatywny wpływ na efekty zmywania lub na pracę urządzenia.

Im wyższa zawartość substancji mineralnych, tym twardsza jest woda. Twardość wody jest mierzona w równoważnych skalach.

Zmiękczenie powinno być dostosowane do stopnia twardości wody doprowadzonej do urządzenia. W lokalnym zakładzie wodociągowym

można uzyskać informację na temat twardości wody. Istotne jest ustawienie właściwego poziomu zmiękczenia wody, aby zapewnić dobre efekty zmywania.



Zmiękczenie twardej wody powoduje zwiększenie zużycia wody i energii oraz wydłużenie czasu trwania programu. Im wyższy poziom zmiękczenia wody, tym wyższe jest jej zużycie i dłuższy czas trwania programu.

Twardość wody

Stopnie niemieckie (°dH)	Stopnie francuskie (°fH)	mmol / l	Stopnie Clarka	Poziom zmiękczenia wody
47 - 50	84 - 90	8.4 - 9.0	58 - 63	10
43 - 46	76 - 83	7.6 - 8.3	53 - 57	9
37 - 42	65 - 75	6.5 - 7.5	46 - 52	8
29 - 36	51 - 64	5.1 - 6.4	36 - 45	7
23 - 28	40 - 50	4.0 - 5.0	28 - 35	6
19 - 22	33 - 39	3.3 - 3.9	23 - 27	5 1)
15 - 18	26 - 32	2.6 - 3.2	18 - 22	4
11 - 14	19 - 25	1.9 - 2.5	13 - 17	3
4 - 10	7 - 18	0.7 - 1.8	5 - 12	2
<4	<7	<0.7	< 5	1 2)

1) Ustawienie fabryczne.

2) Przy tym poziomie nie stosować soli.

Niezależnie od rodzaju stosowanego detergentu należy ustawić prawidłowy poziom twardości wody, aby wskaźnik poziomu soli był włączony.



Tabletki wieloskładnikowe zawierające sól nie są wystarczająco skuteczne, aby zmiękczyć twardą wodę.

6.2 Powiadomienie o konieczności uzupełnienia płynu nablyszczającego

Płyn nablyszczający umożliwia wysuszenie naczyń bez smug i plam. Jest on automatycznie podawany podczas fazy płukania gorącą wodą.

Gdy komora na płyn nablyszczający jest pusta, włącza się wskaźnik płynu nablyszczającego, informując o konieczności uzupełnienia płynu. Jeśli podczas stosowania wyłącznie tabletek wieloskładnikowych efekty suszenia są

zadowolające, można wyłączyć powiadomienie o konieczności uzupełnienia płynu nabłyszczającego. Jednak aby zapewnić najlepsze efekty suszenia, należy zawsze używać płynu nabłyszczającego.

Stosując standardowe tabletki wieloskładnikowe bez środka nabłyszczającego, należy włączyć funkcję powiadomienia, aby wskaźnik sygnalizujący konieczność uzupełnienia płynu pozostał aktywny.

6.3 Dźwięk zakończenia

Można włączyć lub wyłączyć sygnał dźwiękowy, który jest emitowany po zakończeniu programu.



Sygnaly dźwiękowe sygnalizują również nieprawidłowe działanie urządzenia. Tych sygnałów dźwiękowych nie można wyłączyć.

6.4 AirDry

Funkcja AirDry poprawia skuteczność suszenia. Podczas fazy suszenia drzwi otwierają się automatycznie i pozostają otworzone.

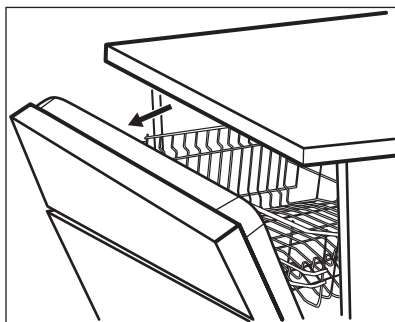

Funkcja AirDry włącza się automatycznie we wszystkich programach z wyjątkiem programu Płukanie wstępne.



UWAGA!

Nie należy zamykać drzwi urządzenia w ciągu 2 minut od ich automatycznego otwarcia. Może to spowodować uszkodzenie urządzenia.



UWAGA!

Jeśli do urządzenia mają dostęp dzieci, zaleca się wyłączenie funkcji AirDry. Samoczynne otwarcie się drzwi może być dla nich niebezpieczne.

6.5 Dźwięki przycisków

Naciskaniu przycisków na panelu sterowania towarzyszy dźwięk klikania. Dźwięk ten można włączyć.

6.6 Tryb ustawiania

Uruchamianie trybu ustawiania

Przed uruchomieniem programu można przejść do trybu ustawiania. Jest to niemożliwe podczas trwania programu.

Aby przejść do trybu ustawiania, należy nacisnąć jednocześnie i przytrzymać 30min i **ECO** przez ok. 3 sekundy.

- Zacznie migać kontrolka opcji 30min i wskaźnik S.
- Zaświecą się wskaźniki * i ECO.
- Zaświecą się kontrolki paska wyboru MY TIME.

Nawigacja w trybie ustawiania

Do nawigacji w trybie ustawiania służy pasek wyboru MY TIME.

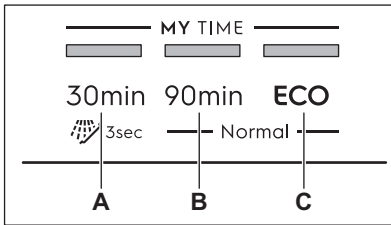

- A.** Przycisk **Wstecz**
B. Przycisk **OK**
C. Przycisk **Dalej**

Przyciski **Wstecz** i **Dalej** umożliwiają przełączanie między ustawieniami podstawowymi i zmianę ich wartości.

Przycisk **OK** umożliwia wybór wybranego ustawienia i potwierdzenie zmiany jego wartości.

Zmiana ustawienia

Upewnić się, że urządzenie jest w trybie ustawiania.

1. Naciskać przycisk **Wstecz** lub **Dalej**, aż zacznie migać wskaźnik odpowiadający żądanemu ustawieniu.

Kontrolka opcji  pokazuje aktualne ustawienie:

- W przypadku ustawień, które mają dwie wartości („włączone”

lub „wyłączone”) kontrolka świeci się (= „włączone”) lub nie (= „wyłączone”).

- W przypadku ustawień o wielu wartościach (poziomach) kontrolka miga. Liczba mignięć oznacza aktualną wartość ustawienia (np. 5 mignięć + pauza + 5 mignięć... = poziom 5).
2. Nacisnąć **OK**, aby przejść do ustawienia.
 - Zaświeci się wskaźnik danego ustawienia.
 - Pozostałe wskaźniki zgasną.
 - Kontrolka  pokazuje aktualną wartość ustawienia.
 3. Nacisnąć **Wstecz** lub **Dalej**, aby zmienić wartość.
 4. Nacisnąć **OK**, aby potwierdzić ustawienie.
 - Nowe ustawienie zostanie zapisane.
 - Urządzenie powróci do trybu wyboru ustawień.
 5. Nacisnąć jednocześnie i przytrzymać 30min i **ECO** przez ok. 3 sekundy, aby wyjść z trybu ustawiania. Urządzenie powróci do trybu wyboru programów. Zapisane ustawienia pozostaną w pamięci do czasu ich ponownej zmiany.

7. PRZED PIERWSZYM UŻYCIEM

1. **Sprawdzić, czy bieżący poziom zmiękczenia wody odpowiada twardości wody doprowadzanej do urządzenia. Jeśli nie, dostosować poziom zmiękczenia wody.**
2. Napętnić zbiornik soli.
3. Napętnić dozownik płynu nablyszczającego.
4. Odkręcić zawór wody.
5. Uruchomić program 30min, aby usunąć wszelkie zanieczyszczenia i pozostałości z procesu produkcyjnego. Nie stosować detergentu ani nie umieszczać naczyń w koszach.

Po uruchomieniu programu urządzenie zacznie aktywować żywicę w zmiękczaczu wody – może to potrwać do

5 minut. Faza zmywania rozpocznie się dopiero po zakończeniu tego procesu. Procedura jest powtarzana okresowo.

7.1 Zbiornik soli



UWAGA!

Stosować wyłącznie grubą sól przeznaczoną do zmywarek. Sól drobnoziarnista zwiększa ryzyko korozji.

Sól aktywuje żywicę w zmiękczaczu wody oraz zapewnia dobre efekty zmywania podczas codziennej eksploatacji.

Napełnianie zbiornika soli

1. Obrócić pokrywkę zbiornika soli w lewo i ją zdjąć.
2. Wlać 1 litr wody do zbiornika soli (tylko za pierwszym razem).
3. Napełnić zbiornik soli 1 kg soli (do pełna).

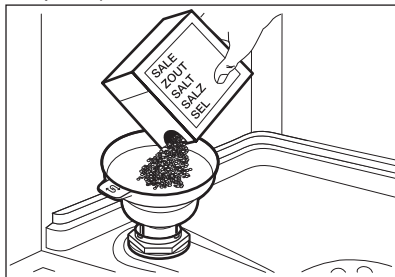

4. Ostrożnie potrząsnąć lejkiem, trzymając go za uchwyty, aby opróżnić go ze wszystkich granulek.
5. Usunąć sól rozsypaną wokół otworu zbiornika soli.

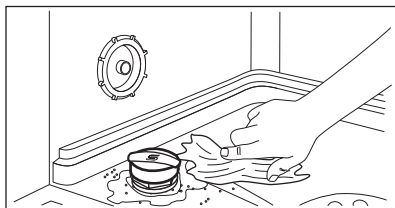

6. Obrócić pokrywkę zbiornika soli w prawo, aby zamknąć zbiornik soli.



UWAGA!

Podczas napełniania zbiornika soli może się z niego wydostawać woda i sól. Dlatego po napełnieniu zbiornika soli należy niezwłocznie uruchomić program zmywania, aby zapobiec korozji.

7.2 Napełnianie dozownika płynu nablyszczającego

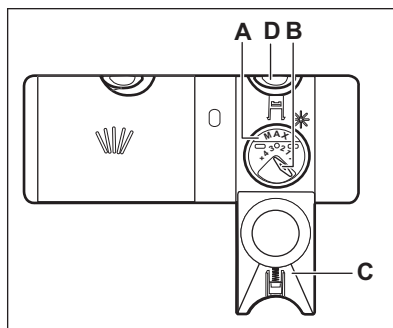

UWAGA!

Należy stosować wyłącznie płyn nablyszczający przeznaczony do zmywarek.

1. Nacisnąć przycisk zwalniający (D), aby otworzyć pokrywkę (C).
2. Wlać płyn nablyszczający do dozownika (A), aż osiągnie poziom napełnienia „max”.
3. Rozlany płyn nablyszczający należy usunąć za pomocą chłonnej szmatki, aby zapobiec powstaniu zbyt dużej ilości piany.
4. Zamknąć pokrywkę. Upewnić się, że przycisk zwalniający jest odpowiednio zablokowany.



Dozowanie płynu nablyszczającego można wyregulować za pomocą pokrętki (B) między pozycją 1 (najmniejsza ilość) a pozycją 4 lub 6 (największa ilość).

8. CODZIENNA EKSPLOATACJA

1. Odkręcić zawór wody.
2. Nacisnąć i przytrzymać , aż urządzenie się włączy.
3. Napełnić zbiornik soli, jeśli jest pusty.
4. Napełnić dozownik płynu nablyszczającego, jeśli jest pusty.
5. Załadować kosze.
6. Dodać detergent.
7. Wybrać i uruchomić program.
8. Po zakończeniu programu zamknąć zawór wody.

8.1 Stosowanie detergentu

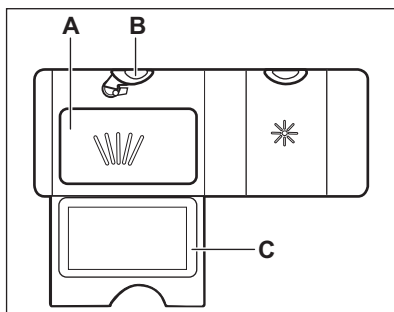

1. Nacisnąć przycisk zwalniający (B), aby otworzyć pokrywę (C).
2. Umieścić detergent, w postaci proszku lub tabletki, w przegródce (A).
3. Jeśli program przewiduje fazę zmywania wstępnego, umieścić niewielką ilość detergentu na wewnętrznej stronie drzwi urządzenia.
4. Zamknąć pokrywę. Upewnić się, że przycisk zwalniający jest odpowiednio zablokowany.

8.2 Wybór i uruchamianie programu przy użyciu paska wyboru MY TIME

1. Przesunąć palcem wzdłuż paska wyboru MY TIME, aby wybrać odpowiedni program.

Zaświeci się kontrolka wybranego programu.

2. W razie potrzeby włączyć opcję ExtraPower.
3. Zamknąć drzwi urządzenia, aby uruchomić program.

8.3 Wybór i uruchamianie programu Płukanie wstępne

1. Aby wybrać  Płukanie wstępne, należy nacisnąć 30min i przytrzymać przez 3 sekundy.

Zaświeci się kontrolka wybranego programu.

2. Zamknąć drzwi urządzenia, aby uruchomić program.

8.4 Włączanie opcji ExtraPower

1. Wybrać program, używając paska wyboru MY TIME.
 2. Nacisnąć .
- Zaświeci się kontrolka przycisku.

 Opcja ExtraPower nie jest włączona na stałe i w razie potrzeby należy ją włączyć przed uruchomieniem programu.

 Opcji ExtraPower nie można włączyć ani wyłączyć w trakcie programu.

 Włączenie opcji ExtraPower powoduje zwiększenie zużycia wody i energii oraz wydłużenie czasu trwania programu.

8.5 Uruchamianie programu AUTO Sense

1. Nacisnąć .
- Zaświeci się kontrolka przycisku.

 W tym programie nie można włączyć opcji MY TIME i ExtraPower.

2. Zamknąć drzwi urządzenia, aby uruchomić program.
- Urządzenie wykryje rodzaj ładunku i odpowiednio dostosuje cykl zmywania.

8.6 Opóźnienie rozpoczęcia programu

Możliwe jest ustawienie opóźnienia rozpoczęcia programu o 3 godziny.

1. Wybrać program.
 2. Nacisnąć .
 3. Zamknąć drzwi urządzenia, aby uruchomić odliczanie.
- Podczas odliczania nie można zmienić wybranego programu.
- Po zakończeniu odliczania nastąpi uruchomienie programu.

8.7 Anulowanie opóźnienia rozpoczęcia programu w trakcie odliczania

Nacisnąć  i przytrzymać przez około 3 sekundy.

Urządzenie powróci do trybu wyboru programów.



Po anulowaniu opóźnienia rozpoczęcia programu należy ponownie wybrać program.

8.8 Anulowanie trwającego programu

Nacisnąć  i przytrzymać przez około 3 sekundy.

Urządzenie powróci do trybu wyboru programów.



Przed uruchomieniem nowego programu należy upewnić się, że w dozowniku znajduje się detergent.

8.9 Otwieranie drzwi w trakcie pracy urządzenia

Otworzenie drzwi w trakcie działania programu powoduje zatrzymanie

urządzenia. Może mieć to wpływ na zużycie energii i czas trwania programu. Po zamknięciu drzwi urządzenie kontynuuje pracę od momentu jej przerwania.



Po otworzeniu drzwi na dłużej niż 30 sekund podczas fazy suszenia bieżący program zostanie zakończony. Nie dotyczy to otwarcenia drzwi przez funkcję AirDry.

8.10 Funkcja Auto Off

Funkcja ta oszczędza energię, wyłączając urządzenie, gdy nie jest ono używane.

Funkcja uruchamia się automatycznie:

- Po zakończeniu programu.
- Po upływie 5 minut, jeśli nie uruchomiono programu.

8.11 Zakończenie programu

Po zakończeniu programu funkcja Auto Off automatycznie wyłącza urządzenie.

Wszystkie przyciski są nieaktywne z wyjątkiem przycisku wł./wył.

9. WSKAZÓWKI I PORADY

9.1 Ogólne wskazówki

Stosowanie się do poniższych wskazówek pozwoli zapewnić optymalne efekty zmywania i suszenia w codziennej eksploatacji oraz przyczyni się do ochrony środowiska.

- Większe resztki żywności z naczyń należy wyrzucić do kosza.
- Nie opłukiwać naczyń ręcznie. W razie potrzeby wybrać program z fazą zmywania wstępnego.
- Należy zawsze wykorzystywać całą pojemność koszy.
- Upewnić się, że przedmioty w koszach nie stykają się ze sobą ani się nie zasłaniają. Tylko wtedy woda będzie mogła dotrzeć do wszystkich naczyń.

- Można osobno stosować detergent, płyn nablyszczający i sól do zmywarek lub tabletki wieloskładnikowe (np. typu „Wszystko w jednym”). Postępować zgodnie ze wskazówkami na opakowaniu.
- Ustawić odpowiedni program dla określonego rodzaju naczyń i stopnia ich zabrudzenia. ECO zapewnia największą efektywność zużycia wody i energii.

9.2 Stosowanie soli, płynu nablyszczającego i detergentu

- Należy stosować wyłącznie sól, płyn nablyszczający i detergent do zmywarek. Inne produkty mogą uszkodzić urządzenie.

- Aby zapewnić optymalne efekty zmywania i suszenia, do twardej i bardzo twardej wody zaleca się stosowanie zwykłego detergentu do zmywarek (proszku, żelu lub tabletek bez dodatkowych składników), płynu nablyszczającego i soli.
- Detergent w tabletkach nie rozpuszcza się całkowicie w trakcie krótkich programów. Zaleca się stosowanie tabletek przy długich programach, aby zapobiec osadzeniu się detergentu na naczyńiach.
- Nie używać większej ilości detergentu niż zalecana. Postępować zgodnie ze wskazówkami podanymi na opakowaniu detergentu.

9.3 Postępowanie w przypadku zaprzestania korzystania z tabletek wieloskładnikowych

Przed rozpoczęciem stosowania oddzielnie dozowanego detergentu, soli i płynu nablyszczającego należy wykonać poniższe czynności:

1. Ustawić najwyższy poziom zmiękczenia wody.
2. Upewnić się, że zbiornik soli oraz dozownik płynu nablyszczającego są pełne.
3. Uruchomić program 30min. Nie dodawać detergentu ani nie umieszczać naczyń w koszach.
4. Po zakończeniu programu ustawić stopień zmiękczenia wody odpowiednio do twardości wody doprowadzanej do urządzenia.
5. Wyregulować dozowanie płynu nablyszczającego.

9.4 Przed rozpoczęciem programu

Przed rozpoczęciem programu upewnić się, że:

- filtry są czyste i prawidłowo założone;
- pokrywka zbiornika soli nie jest poluzowana;
- ramiona spryskujące nie są zatkane;
- w zmywarce znajduje się sól do zmywarek i płyn nablyszczający

(chyba że stosowane są wieloskładnikowe tabletki z detergentem);

- ułożenie naczyń i przyborów kuchennych w koszach jest prawidłowe;
- program jest odpowiedni do danego rodzaju załadunku i stopnia zabrudzenia;
- użyto prawidłowej ilości detergentu.

9.5 Ładowanie koszy

- W urządzeniu należy zmywać wyłącznie przedmioty przystosowane do mycia w zmywarce.
- Nie myć w urządzeniu elementów wykonanych z drewna, rogu, aluminium, cynołowiu i miedzi.
- Nie myć w urządzeniu przedmiotów, które mogą pochłaniać wodę (gąbki, ściereczki).
- Usunąć z naczyń duże resztki potraw.
- Namoczyć naczynia z resztkami przypalonych potraw przed ich umyciem w urządzeniu.
- Wkłęśle naczynia (kubki, szklanki i miski) układać dnem do góry.
- Upewnić się, że szklanki nie stykają się ze sobą.
- Lekkie elementy umieścić w górnym koszu. Upewnić się, że naczynia się nie przemieszczają swobodnie.
- Sztućce oraz małe przedmioty umieścić w koszu na sztućce.
- Przed uruchomieniem programu upewnić się, że ramiona spryskujące swobodnie się obracają.

9.6 Opróżnianie koszy

1. Przed wyjęciem naczyń ze zmywarki poczekać, aż wystygną. Gorące naczynia łatwo ulegają uszkodzeniu.
2. Najpierw wyjmować naczynia z dolnego kosza, a potem z górnego.



Po zakończeniu programu na wewnętrznych powierzchniach urządzenia ciągle może pozostawać woda.

10. KONSERWACJA I CZYSZCZENIE



OSTRZEŻENIE!

Przed przystąpieniem do konserwacji bez użycia programu Machine Care należy wyłączyć urządzenie i wyjąć wtyczkę przewodu zasilającego z gniazda elektrycznego.



Brudne filtry i zapchane ramiona spryskujące pogarszają efekt zmywania. Należy regularnie sprawdzać te elementy i w razie potrzeby je czyścić.

10.1 Machine Care





Machine Care to program, który zapewnia optymalne efekty czyszczenia wnętrza urządzenia. Usuwa osady z kamienia i tłuszczu.

Gdy urządzenie wykryje potrzebę czyszczenia, zaświeci się wskaźnik . Uruchomić program Machine Care, aby wyzdyszczyć wnętrze urządzenia.

Uruchamianie programu Machine Care



Przed uruchomieniem programu Machine Care należy oczyścić filtry i ramiona spryskujące.

1. Użyć preparatu odkamieniającego lub czyszczącego przeznaczonego specjalnie do zmywarek. Postępować zgodnie ze wskazówkami na opakowaniu. Nie umieszczać naczyń w koszach.
2. Nacisnąć jednocześnie i przytrzymać  i  AUTO Sense przez ok. 3 sekundy. Zaczną migać wskaźniki  i .
3. Zamknąć drzwi urządzenia, aby uruchomić program.

Po zakończeniu programu wskaźnik  zgaśnie.

10.2 Czyszczenie wnętrza

- Urządzenie, w tym gumową uszczelkę drzwi, należy czyścić miękką wilgotną szmatką.
- Nie używać produktów ściernych, myjek do szorowania, ostrych narzędzi, silnych środków chemicznych, szorstkich myjek ani rozpuszczalników.
- Aby zapewnić wydajność urządzenia, należy co najmniej raz na dwa miesiące stosować środki czyszczące przeznaczone specjalnie do zmywarek. Należy ściśle przestrzegać wskazówek umieszczonych na opakowaniu produktu.
- W celu zapewnienia optymalnych efektów czyszczenia należy uruchomić program Machine Care.

10.3 Czyszczenie obudowy

- Czyścić urządzenie za pomocą wilgotnej szmatki.
- Używać wyłącznie neutralnych detergentów.
- Nie używać produktów ściernych, myjek do szorowania ani rozpuszczalników.

10.4 Czyszczenie filtrów

System filtrów składa się z 3 części.

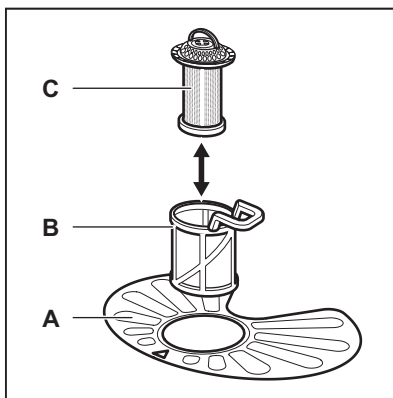

1. Obrócić filtr (B) przeciwnie do ruchu wskazówek zegara i go wyjąć.

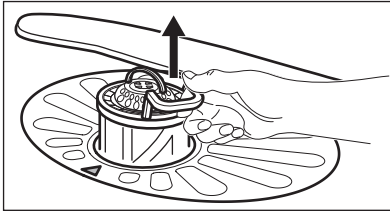
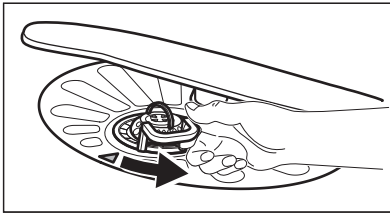

2. Wyjąć filtr (C) z filtra (B).
3. Wyjąć filtr płaski (A).

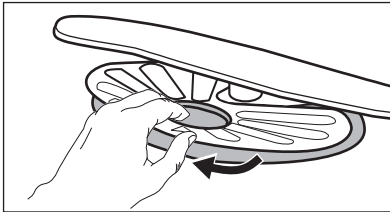

4. Umyć filtry.

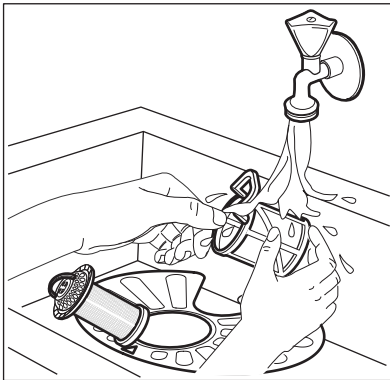

5. Upewnić się, że wokół krawędzi osadnika nie znajdują się resztki żywności ani zanieczyszczenia.
6. Włożyć na miejsce filtr (A). Upewnić się, że jest prawidłowo umieszczony pod 2 prowadnicami.

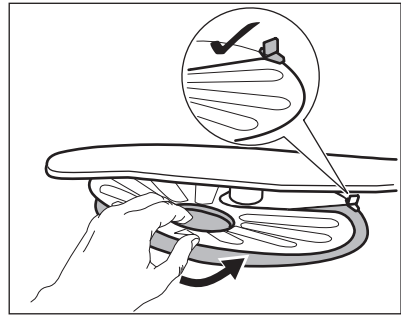

7. Włożyć filtry (B) i (C).
8. Włożyć filtr (B) do filtra płaskiego (A). Obrócić zgodnie z ruchem wskazówek zegara, aż się zablokuje.

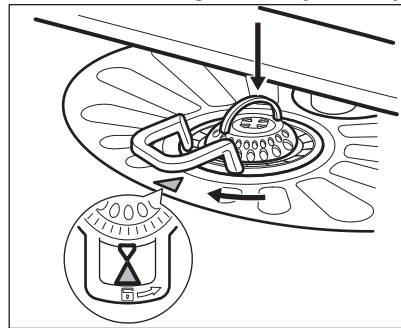

UWAGA!

Nieprawidłowe umiejscowienie filtrów może skutkować niezadowolającymi efektami zmywania i uszkodzeniem urządzenia.

10.5 Czyszczenie dolnego ramienia spryskującego

Zaleca się regularne czyszczenie dolnego ramienia spryskującego, aby zapobiec zatkaniu znajdujących się w nim otworów.

Zatkanie otworów może być przyczyną niezadowolających efektów zmywania.

1. Aby wyjąć dolne ramię spryskujące, pociągnąć je do góry.

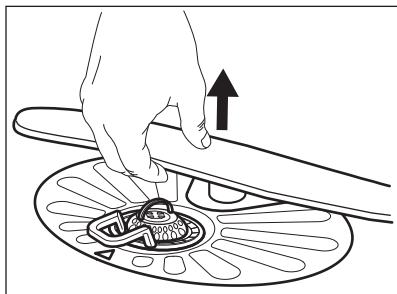

2. Umyć ramię spryskujące pod bieżącą wodą. Za pomocą spiczastego przedmiotu, np. wykałaczki, usunąć zabrudzenia z otworów.

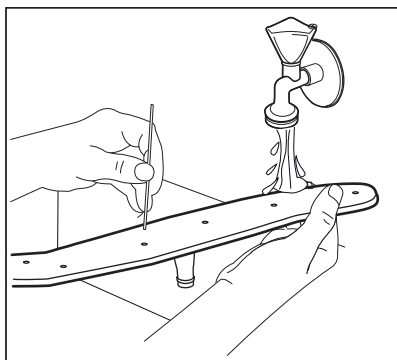

3. Aby z powrotem zamontować ramię spryskujące, wcisnąć je do dołu.

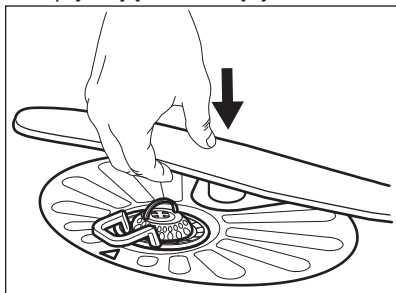

11. ROZWIĄZYWANIE PROBLEMÓW



OSTRZEŻENIE!

Nieprawidłowa naprawa urządzenia może stanowić zagrożenie dla użytkownika. Wszystkie naprawy powinny wykonywać odpowiednio wykwalifikowane osoby.

Większość występujących problemów można rozwiązać bez potrzeby kontaktowania się z autoryzowanym centrum serwisowym.

W poniższej tabeli zawarto informacje na temat możliwych problemów.

Problem i kod alarmowy	Możliwa przyczyna i rozwiązanie
Urządzenie nie włącza się.	<ul style="list-style-type: none"> • Upewnić się, że wtyczkę przewodu zasilającego włożono do gniazdka. • Upewnić się, że bezpiecznik w skrzynce bezpieczników jest sprawny.

Problem i kod alarmowy	Możliwa przyczyna i rozwiązanie
<p>Program nie uruchamia się.</p>	<ul style="list-style-type: none"> • Upewnić się, że zamknięto drzwi urządzenia. • Jeśli wybrano opóźnienie rozpoczęcia programu, należy je anulować lub poczekać do końca odliczania czasu. • Urządzenie regeneruje żywicę wewnątrz zmiękczacza wody. Czas trwania tego procesu wynosi około 5 minut.
<p>Urządzenie nie napełnia się wodą.</p> <ul style="list-style-type: none"> • Co pewien czas migają jednokrotnie kontrolki paska wyboru MY TIME. • Co pewien czas urządzenie emituje sygnał dźwiękowy. 	<ul style="list-style-type: none"> • Sprawdzić, czy zawór wody jest otwarty. • Upewnić się, że ciśnienie wody nie jest za niskie. W tym celu należy skontaktować się z miejscowym zakładem wodociągowym. • Upewnić się, że zawór wody jest drożny. • Upewnić się, że filtr w węży dopływowym jest drożny. • Upewnić się, że wąż dopływowy nie jest zagięty ani przygnieciony.
<p>Urządzenie nie wypompuje wody.</p> <ul style="list-style-type: none"> • Co pewien czas migają dwukrotnie kontrolki paska wyboru MY TIME. • Co pewien czas urządzenie emituje sygnał dźwiękowy. 	<ul style="list-style-type: none"> • Upewnić się, że syfon umywalki jest drożny. • Upewnić się, że filtr w węży spustowym jest drożny. • Upewnić się, że system wewnętrznych filtrów jest drożny. • Upewnić się, że wąż spustowy nie jest zagięty ani przygnieciony.
<p>Włączyło się zabezpieczenie przed zalaniem.</p> <ul style="list-style-type: none"> • Co pewien czas migają trzykrotnie kontrolki paska wyboru MY TIME. • Co pewien czas urządzenie emituje sygnał dźwiękowy. 	<ul style="list-style-type: none"> • Zakręcić zawór wody i skontaktować się z autoryzowanym centrum serwisowym.
<p>Urządzenie wielokrotnie przerywa i wznawia pracę.</p>	<ul style="list-style-type: none"> • Jest to normalne. Zapewnia to optymalne efekty zmywania i oszczędność energii.
<p>Program trwa za długo.</p>	<ul style="list-style-type: none"> • Jeśli wybrano opcję opóźnienia rozpoczęcia programu, należy ją anulować lub poczekać do końca odliczania czasu. • Włączenie funkcji ExtraPower powoduje wydłużenie czasu trwania programu.
<p>Niewielki wyciek z drzwi urządzenia.</p>	<ul style="list-style-type: none"> • Urządzenie nie jest dobrze wypoziomowane. Poluzować lub dokręcić regulowane nóżki (jeśli dotyczy). • Drzwi urządzenia nie są wyśrodkowane względem komory. Wyregulować tylną nóżkę (jeśli dotyczy).

Problem i kod alarmowy	Możliwa przyczyna i rozwiązanie
Występują problemy z zamknięciem drzwi urządzenia.	<ul style="list-style-type: none"> • Urządzenie nie jest dobrze wypoziomowane. Poluzować lub dokręcić regulowane nóżki (jeśli dotyczy). • Naczynia wystają z koszy.
Grzechotanie lub stukanie dochodzące z wnętrza urządzenia.	<ul style="list-style-type: none"> • Naczynia nie są prawidłowo rozłożone w koszach. Należy zapoznać się z broszurą dotyczącą załadunku koszy. • Upewnić się, że ramiona spryskujące obracają się swobodnie.
Urządzenie wyzwała automatyczny wyłącznik.	<ul style="list-style-type: none"> • Wydajność prądowa instalacji jest niewystarczająca do jednoczesnego zasilania wszystkich włączonych urządzeń. Należy sprawdzić parametry zasilania w gniazdka oraz wartość graniczną prądu automatycznego wyłącznika lub wyłączyć jedno z urządzeń. • Wewnętrzna usterka układu elektrycznego urządzenia. Skontaktować się z autoryzowanym centrum serwisowym.

Po sprawdzeniu urządzenia należy je wyłączyć i włączyć. Jeśli problem wystąpi ponownie, należy skontaktować się z autoryzowanym centrum serwisowym.

11.1 Efekty zmywania i suszenia są niezadowolające

Problem	Możliwa przyczyna i rozwiązanie
Niezadowolające efekty zmywania.	<ul style="list-style-type: none"> • Patrz punkty „Codzienna eksploatacja”, „Wskaźniki i porady” oraz broszura dotycząca załadunku koszy. • Użyć programu zapewniającego bardziej intensywny cykl zmywania. • Włączyć opcję ExtraPower, aby zapewnić lepsze efekty zmywania w ramach wybranego programu. • Wyczyścić ramię spryskujące i filtr. Patrz „Konserwacja i czyszczenie”.

Problem	Możliwa przyczyna i rozwiązanie
Niezadowolające efekty suszenia.	<ul style="list-style-type: none"> • Naczynia pozostawały za długo w zamkniętym urządzeniu. Włączyć opcję AirDry, która powoduje automatyczne otwarcie drzwi i zapewnia lepsze efekty suszenia. • Nie ma płynu nabłyszczającego lub dozowana jest jego niewystarczająca ilość. Napełnić dozownik płynu nabłyszczającego lub ustawić wyższy poziom dozowania. • Przyczyną może być jakość płynu nabłyszczającego. • Zaleca się stałe stosowanie płynu nabłyszczającego, także w połączeniu z tabletkami wieloskładnikowymi. • Przedmioty z tworzywa sztucznego mogą wymagać wytarcia ściereczką. • Program nie obejmuje fazy suszenia. Patrz „Przeгляд programów”.
Białawe smugi lub niebieskawy nalot na szklankach i naczyniach.	<ul style="list-style-type: none"> • Za dużo płynu nabłyszczającego. Zmniejszyć dozowanie płynu nabłyszczającego. • Użyto za dużo detergentu.
Plamy i ślady po odparowanych kropłach wody na szklankach i naczyniach.	<ul style="list-style-type: none"> • Za mało płynu nabłyszczającego. Zwiększyć dozowanie płynu nabłyszczającego. • Przyczyną może być jakość płynu nabłyszczającego.
Wnętrze urządzenia jest mokre.	<ul style="list-style-type: none"> • To nie jest usterka. Wilgotne powietrze skrapla się na ścianach urządzenia.
Nadmiar piany podczas zmywania.	<ul style="list-style-type: none"> • Stosować detergent przeznaczony do zmywarek. • Wystąpił wyciek z dozownika płynu nabłyszczającego. Skontaktować się z autoryzowanym centrum serwisowym.
Ślady rdzy na sztućcach.	<ul style="list-style-type: none"> • W wodzie używanej do zmywania jest za dużo soli. Patrz „Zmiękczac wody”. • Umieszczono razem sztućce ze srebra i stali nierdzewnej. Nie umieszczać blisko siebie sztućców ze srebra i stali nierdzewnej.
Po zakończeniu programu w dozowniku znajdują się pozostałości detergentu.	<ul style="list-style-type: none"> • Tabletkę z detergentem zablokowała się w dozowniku i woda nie wypłukała jej całkowicie. • Woda nie wypłukała detergentu z dozownika. Należy sprawdzić, czy ramiona spryskujące mogą się obracać i są drożne. • Sprawdzić, czy przedmioty w koszach nie uniemożliwiają otworzenia pokrywy dozownika detergentu.
Nieprzyjemny zapach w urządzeniu.	<ul style="list-style-type: none"> • Patrz „Czyszczenie wnętrza”. • Uruchomić program Machine Care ze środkiem odkamieniającym lub produktem do czyszczenia zmywarek.

Problem	Możliwa przyczyna i rozwiązanie
Osad z kamienia na naczyniach, w komorze zmywarki i po wewnętrznej stronie jej drzwi.	<ul style="list-style-type: none"> • Poziom soli jest niski; sprawdzić wskaźnik poziomu soli. • Pokrywka zbiornika soli jest poluzowana. • Woda doprowadzana do urządzenia jest twarda. Patrz „Zmiękczacze wody”. • Użyć soli i ustawić regenerację zmiękczacza wody także w przypadku stosowania tabletek wieloskładnikowych. Patrz „Zmiękczacze wody”. • Uruchomić program Machine Care ze środkiem odkamieniającym do zmywarek. • Jeśli nadal widoczny jest osad z kamienia, należy oczyścić urządzenie odpowiednimi środkami czyszczącymi. • Spróbować użyć innego detergentu. • Skontaktować się z producentem detergentu.
Matowe, odbarwione lub wyszczerbione naczynia.	<ul style="list-style-type: none"> • Upewnić się, że w urządzeniu zmywane są tylko przedmioty, które można myć w zmywarce. • Ostrożnie wkładać i wyjmować naczynia z koszy. Należy zapoznać się z broszurą dotyczącą załadunku koszy. • Delikatne naczynia należy umieszczać w górnym koszu.



Patrz „**Przed pierwszym użyciem**”, „**Codzienna eksploatacja**” lub „**Wskazówki i porady**”, aby znaleźć inne możliwe przyczyny.

12. KARTA INFORMACYJNA PRODUKTU

Znak towarowy	Electrolux
Model	EEA627201L 911535226
Pojemność znamionowa, wyrażona liczbą standardowych kompletów naczyń	13
Klasa efektywności energetycznej	A++
Zużycie energii w kWh rocznie na podstawie 280 standardowych cykli zmywania przy użyciu zimnej wody oraz trybów niskiego zużycia energii. Rzeczywiste zużycie energii zależy od tego, jak użytkowane jest urządzenie	262
Zużycie energii w standardowym cyklu zmywania (kWh)	0.921
Zużycie energii w trybie wyłączenia (W)	0.50

Zużycie energii w trybie czuwania (W)	5.0
Zużycie wody litrów rocznie na podstawie 280 standardowych cykli zmywania. Rzeczywiste zużycie wody zależy od tego, jak użytkowane jest urządzenie	2772
Klasa efektywności suszenia w skali od G (najmniejsza efektywność) do A (największa efektywność)	A
„Program standardowy” oznacza standardowy cykl zmywania, do którego odnoszą się informacje zawarte na etykiecie oraz w karcie. Program ten jest odpowiedni do zmywania normalnie zabrudzonych zastaw stołowych oraz jest najbardziej efektywnym programem pod względem łącznego zużycia energii i wody. Jest on oznaczony jako program "ECO".	ECO
Czas programu dla standardowego cyklu zmywania, wyrażony w minutach	240
Czas trwania trybu czuwania wyrażony w (min)	1
Poziom mocy akustycznej w (dB(A) re 1pW)	46
Przeznaczony do zabudowy T/N	Tak

13. DODATKOWE INFORMACJE TECHNICZNE

Wymiary	Szerokość / wysokość / głębokość (mm)	596 / 818 - 898 / 550
Podłączenie do sieci elektrycznej ¹⁾	Napięcie (V)	220 - 240
	Częstotliwość (Hz)	50
Ciśnienie doprowadzanej wody	Min./maks. bar (MPa)	0.5 (0.05) / 8 (0.8)
Dopływ wody	Zimna lub ciepła woda ²⁾	maks. 60°C

¹⁾ Pozostałe wartości znajdują się na tabliczce znamionowej.

²⁾ Jeżeli ciepła woda pochodzi z alternatywnych źródeł energii (np. z kolektorów słonecznych), można użyć jej do zasilania urządzenia, aby zmniejszyć zużycie energii.

14. OCHRONA ŚRODOWISKA

Materiały oznaczone symbolem  należy poddać utylizacji. Opakowanie urządzenia włożyć do odpowiedniego pojemnika w celu przeprowadzenia recyklingu. Należy zadbać o ponowne przetwarzanie odpadów urządzeń elektrycznych i elektronicznych, aby chronić środowisko naturalne oraz

ludzkie zdrowie. Nie wolno wyrzucać urządzeń oznaczonych symbolem  razem z odpadami domowymi. Należy zwrócić produkt do miejscowego punktu ponownego przetwarzania lub skontaktować się z odpowiednimi władzami miejskimi.

www.electrolux.com/shop



156933680-A-172019

